

SOFAS
FOR
FRIENDS

ELEMENTS

elements®
create your life



PREIS- / TYPENLISTE

Stand 06.12.2023

KOINOR



Bitte beachten Sie auch unsere allgemeinen Hinweise und Verkaufsinformationen

Stand 06.12.2023

Irrtümer und Änderungen vorbehalten. Es gelten unsere Allgemeinen Geschäftsbedingungen.

AUFBAU

KONSTRUKTIVER AUFBAU

Alle verwendeten Materialien entsprechen den Anforderungen nach RAL-GZ 430/4.

Vollpolstergarnitur, Holzuntergestell

Polsteraufbau Sitz: Nosagfedern, Gitterwatte, Polyschaum RG 35, Diolenwatte

Polsteraufbau Rücken mit Kammerabsteppung: Polyschaum, 50% Schaumsticks, 50% Entenfedern, Diolenwatte

POLSTERUNG LEGER / LOCKER

Bei legeren Polsterungen sitzt man eher „im Sofa“ als darauf, die Polsterung schmiegt sich an. Eine leger/lockere Polsterung zeichnet sich durch einen weichen Polsteraufbau aus. Der Bezug ist nicht glatt. Warentypisch sind die gewollte Wellenbildung der Bezüge auf Sitz, Rücken und Armlehnen sowie Sitzabdrücke.

Kammerabsteppung:

Diese hochwertige Polsterung mit Kammerabsteppung enthält eine Mischung aus losem Füllmaterial wie Schaumsticks und/oder Federn, die eine punktuelle Anpassung an den Körper ermöglicht. Hierzu sind die Füllungen in einzelnen Kammern verarbeitet, die sich je nach Bezugsart mehr oder weniger stark abzeichnen. Sitzabdrücke sind warentypisch.

Geringfügige Unterschiede in der Sitzhärte bei Anbaugruppen sind konstruktionsbedingt und daher kein Beanstandungsgrund.

NAHTBILD

Modellbedingt kann sich das Nahtbild zwischen textilen Bezügen und Lederbezügen unterscheiden, beispielsweise durch eine unterschiedliche Teilung der Spannteile. Lederziernähte (z.B. Kapp- oder Doppelnähte) können modellspezifisch oder nach Eignung der textilen Bezugsmaterialien entfallen.

BEZUGSMATERIALIEN

Angaben zu den spezifischen Eigenschaften einzelner Qualitäten unserer Bezugs Kollektion finden Sie auf den Musteretiketten.

MASS- UND BEDARFSANGABEN

Alle angegebenen Werte sind Zirkaangaben: Maße in Zentimeter, Stoffbedarf in Laufmeter, Lederbedarf in Quadratmeter.

RÜCKENVARIANTEN

Beim Modell ELEMENTS kann aus fünf unterschiedlichen Rückenvarianten bzw. -optiken gewählt werden.

- **RÜCKEN 1**
Neigungsverstellung im Nierenbereich



- **RÜCKEN 2**
Neigungsverstellung im Nieren- und Kopfteilbereich



- **RÜCKEN 3**
Mit aufgesetzter Funktions-Kopfstütze und Neigungsverstellung im Nierenbereich



optional: motorische Höhenverstellung gegen Aufpreis wahlweise mit Netzstrom oder mit aufladbarem Akku (siehe Preisseite)



Die Abstandshalter werden farblich passend zur Fußausführung geliefert. Ausnahme Holzkufe: Hier werden die Abstandshalter ausschließlich in schwarz geliefert.

- **RÜCKEN 4**
Mit aufgesetzter Funktions-Kopfstütze (inkl. Abstandshalter) und Neigungsverstellung im Nierenbereich



Die Abstandshalter werden farblich passend zur Fußausführung geliefert. Ausnahme Holzkufe: Hier werden die Abstandshalter ausschließlich in schwarz geliefert.

- **RÜCKEN 5**
Hochklappbares Kissen inkl. Neigungsverstellung im Nieren- und Kopfteilbereich



Auf den Folgeseiten werden die unterschiedlichen Rückenvarianten mit den dazugehörigen Funktionen und Maßangaben detailliert beschrieben.



Bitte beachten Sie auch unsere allgemeinen Hinweise und Verkaufsinformationen

Irrtümer und Änderungen vorbehalten. Es gelten unsere Allgemeinen Geschäftsbedingungen.

Stand 06.12.2023

RÜCKEN 1

(Neigungsverstellung im Nierenbereich)



Das abgebildete Armteil ist nur exemplarisch. Alle Armteile können individuell zu jeder Rückenvariante kombiniert werden.

Der Rücken ist durch einen Rasterbeslag, der verschiedene Positionen ermöglicht, manuell verstellbar.

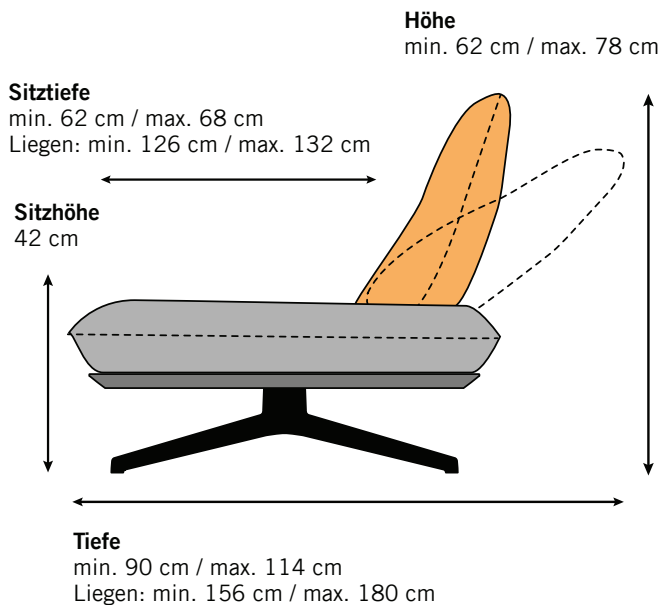

Beim Umklappen der Rückenlehne verringert sich die Gesamthöhe um bis zu 16 cm, die Gesamttiefe vergrößert sich um bis zu 24 cm und die Sitztiefe um bis zu 6 cm.

Anbaueck mit Armteil - OL/R



Rücken 1	Armteil A	Armteil B	Armteil C	Armteil D	Armteil E	Armteil F
Breite min.	208 cm	210 cm	209 cm	209 cm	209 cm	206 cm
Breite max.	232 cm	234 cm	233 cm	233 cm	233 cm	230 cm

Anbaueck mit offenem Funktionsabschluss - IL/R



Rücken 1	Breite
min.	208 cm
max.	232 cm

Trapezelement - GG

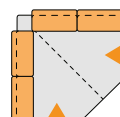

Rücken 1	Breite	Tiefe
min.	147 cm	147 cm
max.	171 cm	171 cm

Trapezelement - GGL/R

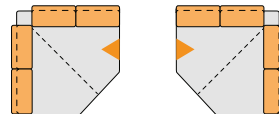

Rücken 1	Breite	Tiefe
min.	147 cm	150 cm
max.	171 cm	174 cm

Trapezelement - GK



Rücken 1	Breite	Tiefe
min.	117 cm	117 cm
max.	141 cm	141 cm

Trapezelement - GKL/R

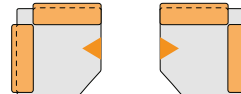

Rücken 1	Breite	Tiefe
min.	117 cm	120 cm
max.	141 cm	144 cm

Sitztiefe bei Trapezelementen GG - GGL/R - GK - GKL/R:

Bei den oben genannten Trapezelementen beträgt die Sitztiefe ca. 62 - 68 cm. Dies ist nur für die jeweilige Anstellseite zu betrachten.

Die Sitztiefe verändert sich entsprechend. Eine konkrete Angabe für die jeweilige Sitztiefe kann bei diesen Elementen nicht gemacht werden. Genauere Informationen erhalten Sie auf Nachfrage!



Bitte beachten Sie auch unsere allgemeinen Hinweise und Verkaufsinformationen

Stand 06.12.2023

Irrtümer und Änderungen vorbehalten. Es gelten unsere Allgemeinen Geschäftsbedingungen.

RÜCKEN 2

(Neigungsverstellung im Nieren- und Kopfteilbereich)



Das abgebildete Armteil ist nur exemplarisch. Alle Armteile können individuell zu jeder Rückenvariante kombiniert werden.

Das Kopfteil ist durch einen Rasterbeschlag, der verschiedene Positionen ermöglicht, manuell verstellbar.
Der Rücken ist unabhängig vom Kopfteil durch einen Rasterbeschlag verstellbar.

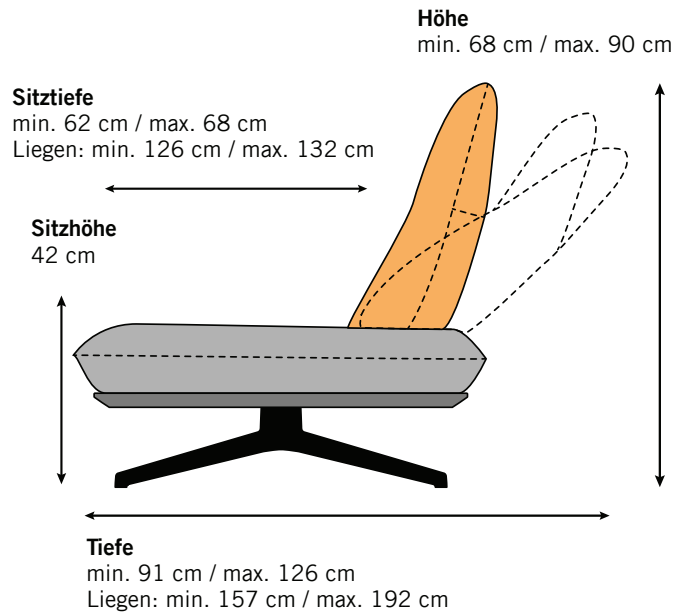

Beim Umklappen der Rückenlehne verringert sich die Gesamthöhe um bis zu 22 cm, die Gesamttiefe vergrößert sich um bis zu 35 cm und die Sitztiefe um bis zu 6 cm.

Anbaueck mit Armteil - OL/R

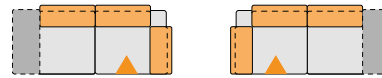

Rücken 2	Armteil A	Armteil B	Armteil C	Armteil D	Armteil E	Armteil F
Breite min.	209 cm	211 cm	210 cm	210 cm	210 cm	207 cm
Breite max.	244 cm	246 cm	245 cm	245 cm	245 cm	242 cm

Anbaueck mit offenem Funktionsabschluss - IL/R

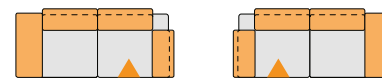

Rücken 2	Breite
min.	209 cm
max.	244 cm

Trapezelement - GG

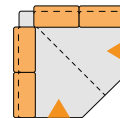

Rücken 2	Breite	Tiefe
min.	148 cm	148 cm
max.	183 cm	183 cm

Trapezelement - GGL/R

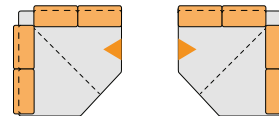

Rücken 2	Breite	Tiefe
min.	148 cm	151 cm
max.	183 cm	186 cm

Trapezelement - GK



Rücken 2	Breite	Tiefe
min.	118 cm	118 cm
max.	153 cm	153 cm

Trapezelement - GKL/R

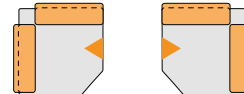

Rücken 2	Breite	Tiefe
min.	118 cm	121 cm
max.	153 cm	156 cm

Sitztiefe bei Trapezelementen GG - GGL/R - GK - GKL/R:

Bei den oben genannten Trapezelementen beträgt die Sitztiefe ca. 62 - 68 cm. Dies ist nur für die jeweilige Anstellseite zu betrachten.

Die Sitztiefe verändert sich entsprechend. Eine konkrete Angabe für die jeweilige Sitztiefe kann bei diesen Elementen nicht gemacht werden. Genauere Informationen erhalten Sie auf Nachfrage!



Bitte beachten Sie auch unsere allgemeinen Hinweise und Verkaufsinformationen

Stand 06.12.2023

Irrtümer und Änderungen vorbehalten. Es gelten unsere Allgemeinen Geschäftsbedingungen.

RÜCKEN 3

(Mit aufgesetzter Funktions-Kopfstütze und Neigungsverstellung im Nierenbereich)



Das abgebildete Armteil ist nur exemplarisch. Alle Armteile können individuell zu jeder Rückenvariante kombiniert werden.

Die Kopfstütze ist durch einen Rasterbeschlag, der verschiedene Positionen ermöglicht, manuell nach vorne bzw. nach hinten verstellbar.



Optional gegen Aufpreis: motorische Höhenverstellung wahlweise mit Netzstrom oder mit aufladbarem Akku

Die Kopfstütze kann mittels Motor in der Höhe verstellt werden. Die Bedienung erfolgt über TOUCH-IT Sensoren, welche an der jeweiligen Armteil- bzw. Außenseite angebracht sind. Dadurch vergrößert sich die Gesamthöhe um ca. 9 cm.



Die Sensoren werden farblich passend zur Fußausführung geliefert. Ausnahme Holzkufer: Hier werden die Sensoren ausschließlich in schwarz geliefert. Der Aufpreis für die motorische Verstellung ist den einzelnen Artikeln auf der jeweiligen Preisseite zugeordnet.

Bitte beachten Sie, dass aus konstruktionsbedingten Gründen bei allen **Anbauecken und Trapezelementen keine Höhenverstellung** verbaut werden kann.

Der Rücken ist unabhängig von der Kopfstütze durch einen Rasterbeschlag verstellbar.

Höhe
min. 75 cm / max. 98 cm
(max. 107 cm bei motorischer Verstellung)

Sitztiefe
min. 61 cm / max. 66 cm
Liegen: min. 125 cm / max. 130 cm

Sitzhöhe
42 cm

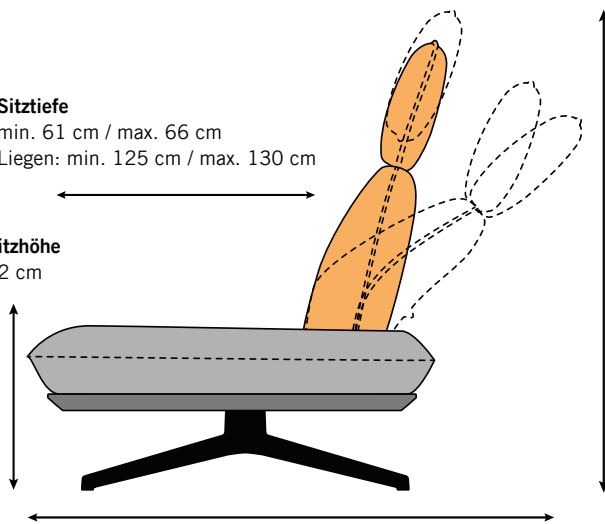

Tiefe
min. 86 cm / max. 125 cm (max. 133 cm bei motorischer Verstellung)
Liegen: min. 152 cm / max. 191 cm (max. 199 cm bei motor. Verstellung)

Beim Umklappen der Rückenlehne verringert sich die Gesamthöhe um bis zu 23 cm, die Gesamttiefe vergrößert sich um bis zu 39 cm und die Sitztiefe um bis zu 5 cm. Bei ausgefahrener Kopfstütze und abgeklappten Rücken vergrößert sich die Gesamttiefe um ca. 47 cm.

Anbaueck mit Armteil - OL/R

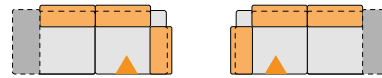

Rücken 3	Armteil A	Armteil B	Armteil C	Armteil D	Armteil E	Armteil F
Breite min.	204 cm	206 cm	205 cm	205 cm	205 cm	202 cm
Breite max.	243 cm	245 cm	244 cm	244 cm	244 cm	241 cm

Anbaueck mit offenem Funktionsabschluss - IL/R



Rücken 3	Breite
min.	204 cm
max.	243 cm

Trapezelement - GG

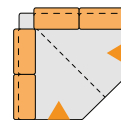

Rücken 3	Breite	Tiefe
min.	143 cm	143 cm
max.	182 cm	182 cm

Trapezelement - GGL/R

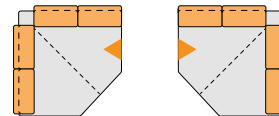

Rücken 3	Breite	Tiefe
min.	143 cm	146 cm
max.	182 cm	185 cm

Trapezelement - GK



Rücken 3	Breite	Tiefe
min.	113 cm	113 cm
max.	152 cm	152 cm

Trapezelement - GKL/R

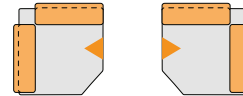

Rücken 3	Breite	Tiefe
min.	113 cm	116 cm
max.	152 cm	155 cm

Sitztiefe bei Trapezelementen GG - GGL/R - GK - GKL/R:

Bei den oben genannten Trapezelementen beträgt die Sitztiefe ca. 61 - 66 cm. Dies ist nur für die jeweilige Anstellseite zu betrachten.

Die Sitztiefe verändert sich entsprechend. Eine konkrete Angabe für die jeweilige Sitztiefe kann bei diesen Elementen nicht gemacht werden. Genauere Informationen erhalten Sie auf Nachfrage!



Bitte beachten Sie auch unsere allgemeinen Hinweise und Verkaufsinformationen

Stand 06.12.2023

Irrtümer und Änderungen vorbehalten. Es gelten unsere Allgemeinen Geschäftsbedingungen.

RÜCKEN 4

(Mit aufgesetzter Funktions-Kopfstütze inkl. Abstandshalter und Neigungsverstellung im Nierenbereich)



Das abgebildete Armteil ist nur exemplarisch. Alle Armteile können individuell zu jeder Rückenvariante kombiniert werden.

Die Kopfstütze ist durch einen Rasterbeschlag, der verschiedene Positionen ermöglicht, manuell nach vorne bzw. nach hinten verstellbar.



Der Rücken ist unabhängig von der Kopfstütze durch einen Rasterbeschlag verstellbar.

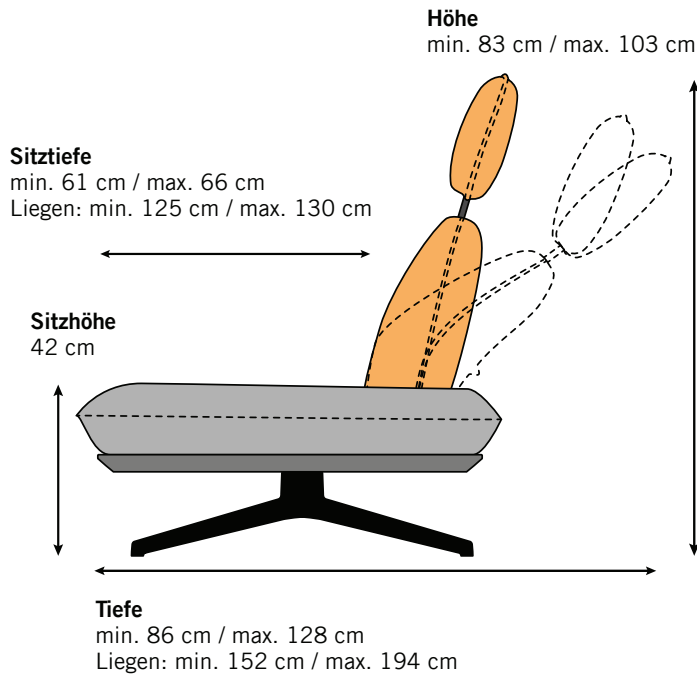

Beim Umklappen der Rückenlehne verringert sich die Gesamthöhe um bis zu 20 cm, die Gesamttiefe vergrößert sich um bis zu 42 cm und die Sitztiefe um bis zu 5 cm.

Anbaueck mit Armteil - OL/R

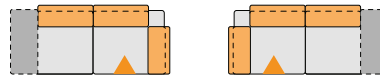

Rücken 4	Armteil A	Armteil B	Armteil C	Armteil D	Armteil E	Armteil F
Breite min.	204 cm	206 cm	205 cm	205 cm	205 cm	202 cm
Breite max.	246 cm	248 cm	247 cm	247 cm	247 cm	244 cm

Anbaueck mit offenem Funktionsabschluss - IL/R

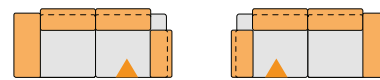

Rücken 4	Breite
min.	204 cm
max.	246 cm

Trapezelement - GG

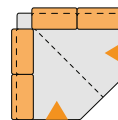

Rücken 4	Breite	Tiefe
min.	143 cm	143 cm
max.	185 cm	185 cm

Trapezelement - GGL/R

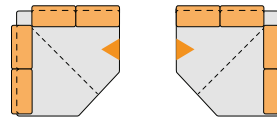

Rücken 4	Breite	Tiefe
min.	143 cm	146 cm
max.	185 cm	188 cm

Trapezelement - GK



Rücken 4	Breite	Tiefe
min.	113 cm	113 cm
max.	155 cm	155 cm

Trapezelement - GKL/R

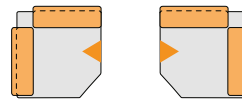

Rücken 4	Breite	Tiefe
min.	113 cm	116 cm
max.	155 cm	158 cm

Sitztiefe bei Trapezelementen GG - GGL/R - GK - GKL/R:

Bei den oben genannten Trapezelementen beträgt die Sitztiefe ca. 61 - 66 cm. Dies ist nur für die jeweilige Anstellseite zu betrachten.

Die Sitztiefe verändert sich entsprechend. Eine konkrete Angabe für die jeweilige Sitztiefe kann bei diesen Elementen nicht gemacht werden. Genauere Informationen erhalten Sie auf Nachfrage!



Bitte beachten Sie auch unsere allgemeinen Hinweise und Verkaufsinformationen

Irrtümer und Änderungen vorbehalten. Es gelten unsere Allgemeinen Geschäftsbedingungen.

Stand 06.12.2023

RÜCKEN 5

(Hochklappbares Kissen inkl. Neigungsverstellung im Nieren- und Kopfteilbereich)



Das abgebildete Armteil ist nur exemplarisch. Alle Armteile können individuell zu jeder Rückenvariante kombiniert werden.

Das Rückenkissen kann, mittels Klemmbeschlag, stufenlos nach oben aufgestellt werden. Dadurch vergrößert sich die Sitztiefe und das Sofa wird zum Hochlehner.



Mittels Rasterbeschlag kann der komplette Rücken nach hinten verstellt werden.

Anbaueck mit Armteil - OL/R

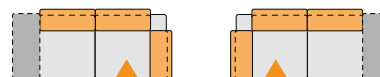

Rücken 5	Armteil A	Armteil B	Armteil C	Armteil D	Armteil E	Armteil F
Breite min.	204 cm	206 cm	205 cm	205 cm	205 cm	202 cm
Breite max.	233 cm	235 cm	234 cm	234 cm	234 cm	231 cm

Anbaueck mit offenem Funktionsabschluss - IL/R



Rücken 5	Breite
min.	204 cm
max.	233 cm

Trapezelement - GG

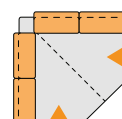

Rücken 5	Breite	Tiefe
min.	143 cm	143 cm
max.	172 cm	172 cm

Trapezelement - GGL/R

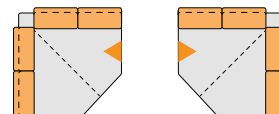

Rücken 5	Breite	Tiefe
min.	143 cm	146 cm
max.	172 cm	175 cm

Trapezelement - GK



Rücken 5	Breite	Tiefe
min.	113 cm	113 cm
max.	142 cm	142 cm

Trapezelement - GKL/R

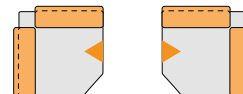

Rücken 5	Breite	Tiefe
min.	113 cm	116 cm
max.	142 cm	145 cm

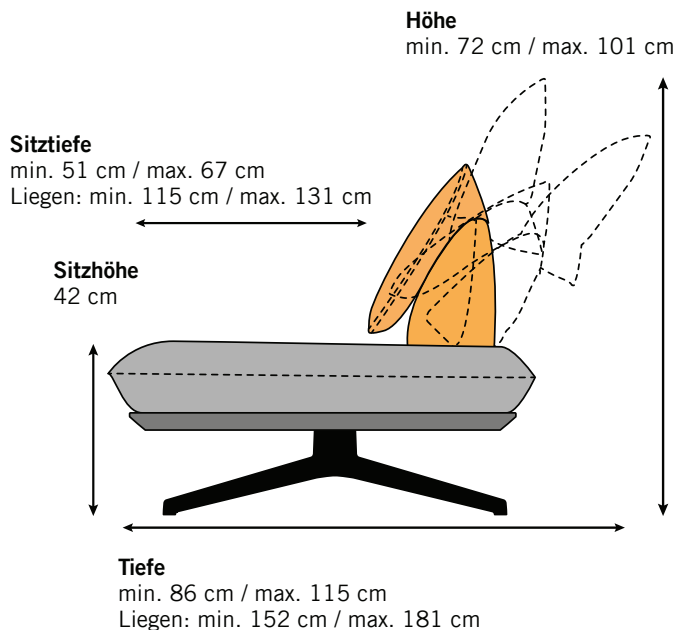

Beim Aufstellen des Rückenkissens nach oben vergrößert sich die Gesamthöhe um bis zu 22 cm und die Sitztiefe um bis zu 16 cm. Durch Umklappen der aufgestellten Rückenlehne verringert sich die Gesamthöhe wieder auf ca. 79 cm und die Gesamttiefe vergrößert sich um bis zu 29 cm.

Sitztiefe bei Trapezelementen GG - GGL/R - GK - GKL/R:

Bei den oben genannten Trapezelementen beträgt die Sitztiefe ca. 51 - 67 cm. Dies ist nur für die jeweilige Anstellseite zu betrachten.

Die Sitztiefe verändert sich entsprechend. Eine konkrete Angabe für die jeweilige Sitztiefe kann bei diesen Elementen nicht gemacht werden. Genauere Informationen erhalten Sie auf Nachfrage!



Bitte beachten Sie auch unsere allgemeinen Hinweise und Verkaufsinformationen

Stand 06.12.2023

Irrtümer und Änderungen vorbehalten. Es gelten unsere Allgemeinen Geschäftsbedingungen.

ARMTEILVARIANTEN

ARMLEHNE A

Kissen flach mit Raster-Funktion

B 35 cm

H min. 42 cm / max. 59 cm



ARMLEHNE B

Butterfly Kissen mit Raster-Funktion

B 37 cm

H min. 52 cm / max. 64 cm



ARMLEHNE C

Aufgelegtes Kissen mit Raster-Funktion

B 36 cm

H min. 52 cm / max. 69 cm



ARMLEHNE D

Kubisch-Softform

B 36 cm

H 55 cm



ARMLEHNE E

Schräg-Softform

B 36 cm

H 51 cm



ARMLEHNE F

Regal wahlweise lieferbar in:

- Wildeiche natur massiv
- Nussbaum massiv (gegen Aufpreis siehe Preisseite)
- Metall struktur schwarz-matt



B 33 cm

H 47 cm

Die Armlehnen A, B und C sind durch einen Rasterbeschlag, der verschiedene Positionen ermöglicht, verstellbar. Durch Ziehen über die höchste Position hinaus können die Armteile zurück in die Grundposition gebracht werden. (Armteile liegen wieder auf dem Korpus auf).

Bitte beachten Sie: Lehnen mit integrierten Beschlägen dürfen weder im hochgestellten noch im abgeklappten Zustand als Sitz verwendet werden. Die Gelenke sind nicht für die Benutzung mit Gesamtkörpergewicht ausgelegt.

FÜSSE

FUSS 1

Metallkufe wahlweise lieferbar in:

- nickel satiniert (Edelstahloptik)
- pulverbeschichtet struktur schwarz-matt



FUSS 2

Metallkufe wahlweise lieferbar in:

- nickel satiniert (Edelstahloptik)
- pulverbeschichtet struktur schwarz-matt



FUSS 3

Aluminiumguss-Schwertkufe wahlweise lieferbar in:

- poliert
- schwarz-matt



FUSS 4

Metallkufe wahlweise lieferbar in:

- nickel satiniert (Edelstahloptik)
- pulverbeschichtet struktur schwarz-matt



FUSS 5

Holzkufer lieferbar in:

- Wildeiche natur massiv
- Nussbaum massiv (gegen Aufpreis siehe Preisseite)



KISSENEMPFEHLUNG

Für einen optimalen Komfort empfehlen wir bei der Armlehne F zusätzlich die Verwendung des Armteilkissens Y (55 x 38 cm).





Bitte beachten Sie auch unsere allgemeinen Hinweise und Verkaufsinformationen

Irrtümer und Änderungen vorbehalten. Es gelten unsere Allgemeinen Geschäftsbedingungen. / WEEE-Reg.-Nr. DE 69718127

Stand 06.12.2023

BEZUGSKOMBINATION

Auf Wunsch können bei diesem Modell zwei unterschiedliche Bezüge kombiniert werden.

Hierbei muss für den Hauptbezug und Sockel das jeweilig gewünschte Bezugsmaterial angegeben werden.

 Hauptbezug: Sitz, Rücken, Armteile sowie alle Spannteile

 Sockel: Rahmen



Folgende Bezugskombinationen sind möglich:

- Hauptbezug in Stoff Sockel in Stoff
- Hauptbezug in Leder Sockel in Stoff
- Hauptbezug in Leder Sockel in Leder

Folgende Bezugskombination ist **NICHT** möglich:

- Hauptbezug in Stoff Sockel in Leder

Preisfindung:

Es wird immer die Preisgruppe vom Hauptbezug berechnet.

Stoff- und Lederbedarf der einzelnen Bezugsteile auf Anfrage.

Bitte beachten Sie: Alle Einzelsessel, Freischwinger und die Liegen PM und PS sind von einer Bezugskombination ausgenommen und können nur in einem Bezug gefertigt werden.

Ausgenommen Sessel VX.

NACKENKISSEN (YN)

Gewichtspendel

ohne Magnet, Kissenbefestigung durch ein angebrachtes Gewichtspendel.

ANBAUELEMENTE MIT OFFENEM FUNKTIONSABSCHLUSS

Bei den Elementen:

C6/5 - E6/5 - B6/5 - F6/5 - T6/5 - N6/5 - S6/5 - IL/R

ist der offene Funktionsabschluss mittels Rasterbeschlag, der verschiedene Positionen ermöglicht, manuell verstellbar.

Durch Ziehen über die höchste Position hinaus können die Funktionsabschlüsse zurück in die Grundposition gebracht werden. (Abschlüsse liegen wieder auf dem Korpus auf).



Bitte beachten Sie: Abschlüsse mit integrierten Beschlägen dürfen im hochgestellten Zustand nicht als Sitz verwendet werden. Die Gelenke sind nicht für die Benutzung mit Gesamtkörpergewicht ausgelegt.

KONTRASTFADEN

Die Fertigung erfolgt entweder **mit Kontrastfaden** oder mit einem farblich zum Bezug passenden **Faden (Ton-in-Ton)**.

KONTRASTFADEN

Bei Lederbezügen, bei Leder-Stoff-Kombinationen und beim Stoff 13-BISON muss explizit **eine Kontrastfadenfarbe** gewählt werden.

Die gewählte Fadenfarbe wird bei zweifarbigen Bezügen vorder- und rückseitig verarbeitet.

Eine Kontrastfadenverarbeitung bei Stoff- und Mikrofaserbezügen ohne Lederanteil ist leider nicht möglich (**Ausnahme 13-BISON**).

FADEN TON-IN-TON

Das Modell wird mit einem zum Bezug passenden Faden (Ton-in-Ton) gefertigt.

Bei zweifarbigen Bezügen und bei Stoff-Leder-Kombinationen wird automatisch vorder- und rückseitig der passende Faden verarbeitet.





Bitte beachten Sie auch unsere allgemeinen Hinweise und Verkaufsinformationen

Stand 06.12.2023

Irrtümer und Änderungen vorbehalten. Es gelten unsere Allgemeinen Geschäftsbedingungen.

FUNKTIONSESSEL - SESSEL - FREISCHWINGER - LIEGEN



Funktionssessel V und VTX



Funktionssessel VM2



Sessel A und AH



Freischwinger V1S und V1HS



Sessel A1X und A1HX



Liege PM



Sessel VX



Schaukelliege PS

Alle Sessel, Freischwinger und Liegen sind optisch fest definiert.
Die Rückenausführung als auch die Armteilvariante kann nicht individuell gewählt werden.



Bitte beachten Sie auch unsere allgemeinen Hinweise und Verkaufsinformationen

Irrtümer und Änderungen vorbehalten. Es gelten unsere Allgemeinen Geschäftsbedingungen. / WEEE-Reg.-Nr. DE 69718127

Stand 06.12.2023

SESSEL

FUNKTIONSSESSEL V UND VTX

Polsteraufbau Sitz: Bonellfederkern, Polyschaum RG 40, Diolenwatte

Polsteraufbau Rücken: Polyschaum RG 40, Diolenwatte

Funktionsessel V

Mittels Rasterbeschlag, der verschiedene Positionen ermöglicht, kann das Kopfteil manuell nach vorne bzw. hinten verstellt werden.

Zusätzlich lässt sich das Kopfteil stufenlos nach oben schieben. Dadurch vergrößert sich die Gesamthöhe auf ca. 106 cm.



Funktionsessel VTX

Mittels Rasterbeschlag, der verschiedene Positionen ermöglicht, kann das Kopfteil manuell nach vorne bzw. hinten verstellt werden. Zusätzlich lässt sich das Kopfteil stufenlos nach oben schieben. Dadurch vergrößert sich die Gesamthöhe auf ca. 106 cm.

Durch Verlagerung des Körpergewichts nach hinten wird das Fußteil nach vorne gebracht und der Sitz senkt sich leicht nach hinten ab. Wird das Gewicht weiter nach hinten verlagert, neigt sich der Rücken zur Liegeposition.



Hierbei verringert sich die Gesamthöhe auf ca. 74 cm und die Gesamttiefe vergrößert sich um bis zu 64 cm.

Fußausführungen für Sessel V und VTX:

Metalldrehkreuz wahlweise lieferbar in:

- nickel satiniert (Edelstahloptik)
- struktur schwarz-matt



Metalldrehteller wahlweise lieferbar in:

- nickel satiniert (Edelstahloptik)
- struktur schwarz-matt



SESSEL A UND AH

Polsteraufbau Sitz: Wellenfedern, Gitterwatte, Polyschaum RG 35, Diolenwatte

Polsteraufbau Rücken: Polstergurte, Polyschaum, Diolenwatte

POLSTERUNG LEGER / LOCKER

Bei legeren Polsterungen sitzt man eher „im Sofa“ als darauf, die Polsterung schmiegt sich an. Eine leger/lockere Polsterung zeichnet sich durch einen weichen Polsteraufbau aus. Der Bezug ist nicht glatt. Warentypisch sind die gewollte Wellenbildung der Bezüge auf Sitz, Rücken und Armlehnen sowie Sitzabdrücke.

Fußausführungen für Sessel A und AH:

Metalldrehkreuz wahlweise lieferbar in:

- nickel satiniert (Edelstahloptik)
- pulverbeschichtet struktur schwarz-matt



Metalldrehteller wahlweise lieferbar in:

- nickel satiniert (Edelstahloptik)
- struktur schwarz-matt (lackiert)





Bitte beachten Sie auch unsere allgemeinen Hinweise und Verkaufsinformationen

Stand 06.12.2023

Irrtümer und Änderungen vorbehalten. Es gelten unsere Allgemeinen Geschäftsbedingungen.

SESSEL

SESSEL A1X UND A1HX

Polsteraufbau Sitz: Wellenfedern, Gitterwatte, Polyschaum RG 40, Diolenwatte

Polsteraufbau Rücken: Polstergurte, Kaltschaum, Diolenwatte

POLSTERUNG LEGER / LOCKER

Bei legeren Polsterungen sitzt man eher „im Sofa“ als darauf, die Polsterung schmiegt sich an. Eine leger/lockere Polsterung zeichnet sich durch einen weichen Polsteraufbau aus. Der Bezug ist nicht glatt. Warentypisch sind die gewollte Wellenbildung der Bezüge auf Sitz, Rücken und Armlehnen sowie Sitzabdrücke.

KOPFTEILVERSTELLUNG BEIM SESSEL A1HX

Das Kopfteil kann durch einen Rasterbeschlag, der verschiedene Positionen ermöglicht, manuell verstellt werden.

Die Abstandshalter werden farblich passend zur Fußausführung geliefert.



Fußausführungen für Sessel A1X und A1HX:

Metalldrehkreuz wahlweise lieferbar in:

- nickel satiniert (Edelstahloptik)
- struktur schwarz-matt



Metalldrehteller wahlweise lieferbar in:

- nickel satiniert (Edelstahloptik)
- struktur schwarz-matt



Bitte beachten Sie bei den Sesseln A1X und A1HX:

Die Metallarmteile werden analog zum Metalldrehkreuz bzw. -drehteller und das Rundrohr-Metalgestell mit einer bezogenen Armteilaufgabe geliefert.

SESSEL VX

Polsteraufbau Sitz: Gummigurte, Polyschaum RG 40, Diolenwatte

Polsteraufbau Rücken: Formschaum, Diolenwatte

POLSTERUNG STRAFF

Bei einer straffen Polsterung sinkt man nicht sehr tief in die Polsterung ein, sondern sitzt fest „auf dem Sofa“. Durch konstruktive Maßnahmen (u.a. vorgespannte Polsterung) wird eine Wellenbildung der Bezüge weitgehend vermieden. Es entstehen konstruktions- oder modellbedingte Züge, z.B. an Rundungen / Raffungen.

Fußausführungen für Sessel VX:

Metalldrehkreuz wahlweise lieferbar in:

- nickel satiniert (Edelstahloptik)
- pulverbeschichtet struktur schwarz-matt



Metalldrehteller wahlweise lieferbar in:

- nickel satiniert (Edelstahloptik)
- pulverbeschichtet struktur schwarz-matt

BEZUGSKOMBINATION

Auf Wunsch können bei diesem Sessel zwei unterschiedliche Bezüge kombiniert werden.

Hierbei muss für Bezugsteil 1 und Bezugsteil 2 das jeweilig gewünschte Bezugsmaterial angegeben werden.

Bei Kombination von zwei preisdifferenten Bezügen wird standardmäßig die höhere Preisgruppe berechnet.

Stoff- und Lederbedarf der einzelnen Bezugsteile auf Anfrage.

 Bezugsteil 1: Korpus innen (Rücken, Sitz, Armteile, Sockel)

 Bezugsteil 2: Korpus außen (Spannteile)

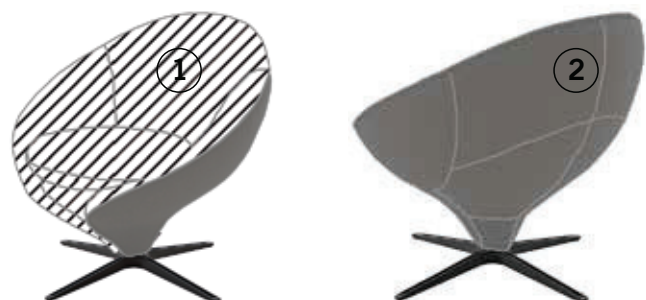



Bitte beachten Sie auch unsere allgemeinen Hinweise und Verkaufsinformationen

Irrtümer und Änderungen vorbehalten. Es gelten unsere Allgemeinen Geschäftsbedingungen. / WEEE-Reg.-Nr. DE 69718127

Stand 06.12.2023

FUNKTIONSESSEL

FUNKTIONSESSEL VM2

Polsteraufbau Sitz: Wellenfedern, Gitterwatte, Taschen-Federkern, Polyschaum RG 40, Diolenwatte

Polsteraufbau Rücken: Gitterwatte, Polyschaum, Diolenwatte

POLSTERUNG LEGER / LOCKER

Bei legeren Polsterungen sitzt man eher „im Sofa“ als darauf, die Polsterung schmiegt sich an. Eine leger/lockere Polsterung zeichnet sich durch einen weichen Polsteraufbau aus. Der Bezug ist nicht glatt. Warentypisch sind die gewollte Wellenbildung der Bezüge auf Sitz, Rücken und Armlehnen sowie Sitzabdrücke.

FUNKTIONSKOPFTEIL

Das Kopfteil ist durch einen Rasterbeschlag, der verschiedene Positionen ermöglicht, verstellbar. Durch Ziehen über die höchste Position hinaus kann das Kopfteil zurück in die Grundposition gebracht werden.

MITLAUFENDE ARMLEHNEN

Die Armlehnen passen sich der jeweiligen Sitz- oder Liegeposition automatisch optimal an.

MOTORISCHE RELAXFUNKTION

Integrierte Sitzverstellung: Rücken und Fußteil sind für eine komfortable Relaxposition getrennt voneinander bis zur Liegeposition verstellbar. Durch Betätigung des seitlich angebrachten Bedienfeldes (vorstehend links) lassen sich Rücken und Fußteil stufenlos und separat voneinander in eine Liegeposition verstellen.



Bei maximaler Relaxposition verringert sich die Gesamthöhe um 28 cm und die Gesamttiefe vergrößert sich um bis zu 82 cm.

Die motorische Relaxfunktion wird mit Netzstrom betrieben. Sie kann auch **gegen Aufpreis mit Akku** geliefert werden.

Bitte beachten Sie: Setzen Sie sich nicht auf das hochgestellte Fußteil. Das Gelenk ist nicht für die Benutzung mit Gesamtkörpergewicht ausgelegt.



Die kabelgebundene Relax-Version (im Netzbetrieb) verfügt über einen Dreh-Begrenzer. Diese verhindert, dass sich das Stromkabel um das Gestell wickelt. Drehbarkeit des Sessels ist ca. 320°. Der Akku-betriebene Relaxsessel ist volle 360° drehbar.

Fußausführungen für Sessel VM2:

Metalldrehkreuz wahlweise lieferbar in:

- nickel satiniert (Edelstahloptik)
- pulverbeschichtet struktur schwarz-matt



Metalldrehteller wahlweise lieferbar in:

- Edelstahl, leicht gewölbt
- pulverbeschichtet struktur schwarz-matt



FREISCHWINGER

FREISCHWINGER V1S UND V1HS

Polsteraufbau Sitz: Polstergurte, Kaltschaum RG 35, Diolenwatte

Polsteraufbau Rücken: Polstergurte, Polyschaum, Diolenwatte

POLSTERUNG LEGER / LOCKER

Bei legeren Polsterungen sitzt man eher „im Sofa“ als darauf, die Polsterung schmiegt sich an. Eine leger/lockere Polsterung zeichnet sich durch einen weichen Polsteraufbau aus. Der Bezug ist nicht glatt. Warentypisch sind die gewollte Wellenbildung der Bezüge auf Sitz, Rücken und Armlehnen sowie Sitzabdrücke.

Freischwinger mit besonders langem Federweg durch innovativ konstruiertes Metallrohrgestell, das nur an einem Punkt mit der komfortabel gepolsterten Sitzschale verbunden ist.

FUNKTIONSKOPFTEIL BEI V1HS

Das Kopfteil ist durch einen Rasterbeschlag, der verschiedene Positionen ermöglicht, verstellbar.



Gestellausführungen für Freischwinger V1S und V1HS:

Metallgestell wahlweise lieferbar in:

- nickel satiniert (Edelstahloptik)
- pulverbeschichtet struktur schwarz-matt

von links nach rechts:



Bitte beachten Sie: Die Funktionssessel und Freischwinger sind bis maximal 125 kg Körpergewicht belastbar. Eine dauerhafte Funktionsfähigkeit dieser Polstermöbel kann nur durch sachgemäße Benutzung gewährleistet werden. Übermäßigen Kraftaufwand (z. B. beim Hinsetzen) vermeiden, nicht einseitig belasten.



Bitte beachten Sie auch unsere allgemeinen Hinweise und Verkaufsinformationen

Stand 06.12.2023

Irrtümer und Änderungen vorbehalten. Es gelten unsere Allgemeinen Geschäftsbedingungen.

LIEGEN

LIEGE PM

Polsteraufbau Sitz: Gummigurte, Gitterwatte, Polyschaum RG 50, 70% Schaumsticks RG 40, 30% silik. Hohlfaser, Diolenwatte

Polsteraufbau Rücken: Polstergurte, Polyschaum, 70% Schaumsticks, 30% silik. Hohlfaser, Diolenwatte

POLSTERUNG BESONDERS LEGER

Bei legeren Polsterungen sitzt man eher „im Sofa“ als darauf, die Polsterung schmiegt sich an. Eine besonders legere Polsterung zeichnet eine sehr bequeme und weiche Oberfläche aus. Die Bezüge können bereits im Neuzustand oder nach dem ersten Gebrauch ein deutlich sichtbares Wellenbild auf Sitz, Rücken und Armlehnen zeigen, welches design-, konstruktions- und materialbedingt unvermeidbar ist und sich gebrauchsbhängig verstärken wird. Einen ähnlichen Einfluss auf Einsinken und Bezugsdehnung hat auch die Größe der vernähten Bezüge. Je weicher die Polsterung und je größer die Sitzfläche, umso stärker das Einsinken und letztendlich die Bezugsdehnung. Diese hochwertige Polsterung mit Kammerabsteppung enthält eine Mischung aus losem Füllmaterial wie Schaumsticks und/oder Federn, die eine punktuelle Anpassung an den Körper ermöglicht. Hierzu sind die Füllungen in einzelnen Kammern verarbeitet, die sich je nach Bezugsart mehr oder weniger stark abzeichnen. Sitzabdrücke sind warentypisch.

KOPFTEILVERSTELLUNG

Das Kopfteil ist durch einen Klemmbeschlag, der verschiedene Positionen ermöglicht, manuell verstellbar.



FUNKTIONSRÜCKEN UND -FUSSTEIL

Fußteil und Rücken lassen sich separat voneinander verstellen:

Stufenlose Verstellung mittels Motor und Akku: Per Motor und Akku lassen sich Fußteil und Rücken stufenlos verstellen. Die Bedienung erfolgt über ein seitlich angebrachtes Bedienfeld. **Vor dem ersten Gebrauch Akku bitte komplett aufladen.**



Bitte beachten Sie: Setzen Sie sich nicht auf das Rückenteil, da die Liege sonst umkippen könnte. Gleiches gilt für das hochgestellte Fußteil. Das Gelenk ist nicht für die Benutzung mit Gesamtkörpergewicht ausgelegt.



Fußausführungen für Liege PM:

Metalldrehteller wahlweise lieferbar in:

- nickel satiniert (Edelstahloptik)
- pulverbeschichtet struktur schwarz-matt



LIEGE PS

Polsteraufbau Sitz: Polyschaum RG 40, Diolenwatte

Polsteraufbau Rücken: Polyschaum, Diolenwatte

POLSTERUNG LEGER / LOCKER

Bei legeren Polsterungen sitzt man eher „im Sofa“ als darauf, die Polsterung schmiegt sich an. Eine leger/lockere Polsterung zeichnet sich durch einen weichen Polsteraufbau aus. Der Bezug ist nicht glatt. Warentypisch sind die gewollte Wellenbildung der Bezüge auf Sitz, Rücken und Armlehnen sowie Sitzabdrücke.

FUNKTIONSKOPFTEIL

Das Kopfteil ist durch einen Klemmbeschlag, der verschiedene Positionen ermöglicht, verstellbar.



SCHAUKELFUNKTION DURCH GEBOGENES METALLUNTERGESTELL



Gestellausführungen für Liege PS:

Metalluntergestell wahlweise lieferbar in:

- nickel satiniert (Edelstahloptik)
- pulverbeschichtet struktur schwarz-matt



Bitte beachten Sie auch unsere allgemeinen Hinweise und Verkaufsinformationen

BESTELLCHECKLISTE

Bitte achten Sie bei Bestellung besonders auf folgende Punkte bzw. vollständige Angabe von:

- **Zusammenstellung**
- **Rückenvariante**
- **Armteilvariante**
- **Bezugsmaterial**, bei Bezugskombinationen **Bezugsmaterial pro Bezugsteil**
- bei Lederbezügen und Leder-Stoff-Kombinationen: **Fertigung mit oder ohne Kontrastfaden**
- bei Ausführung mit Kontrastfaden **Kontrastfadenfarbe**
- **Ausführung Fuß**, zusätzlich **Oberfläche**
- **bei den Sesseln - Ausführung Drehfuß**, zusätzlich **Oberfläche**
- **bei den Freischwingern V1S und V1HS** - Ausführung **Metalluntergestell**
- **bei der Liege PM** - Ausführung **Drehteller**
- **bei der Liege PS** - Ausführung **Metalluntergestell**

Die jeweiligen Maßangaben zu den unterschiedlichen Rücken- und Armteilvarianten sind in der Produktinfo dargestellt. Die abgebildeten Pictogramme sind exemplarisch mit der Rückenvariante 2 sowie mit einer Armteilbreite von 36 cm gezeichnet. Es ist immer der größtmögliche Stoff- bzw. Lederbedarf angegeben.

I EINZELSOFAS UND LIEGE

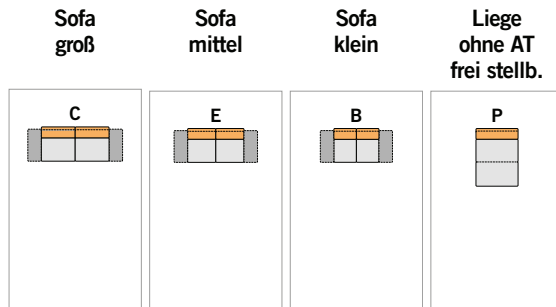

	Sofa groß	Sofa mittel	Sofa klein	Liege ohne AT frei stellb.
B				112
B AT A	250	220	190	
B AT B	254	224	194	
B AT CIDIE	252	222	192	
B AT F	246	216	186	

STOFF	Stoffbedarf lfm
	Weißpolster
	10
	13
	16
	20
	25
	30
	45

LEDER	Lederbedarf qm
	Weißpolster
	X
	A
	B
	C
	D
	E
	F
G	

Aufpreis motorische Höhenverstellung für Rücken 3:

Aufpreis motorische Höhenverstellung mit Akku für Rücken 3:

Aufpreis für Akku:

Aufpreis für Regal bei Armlehne F in Nussbaum:

Aufpreis für Holzkufe Nr. 5 in Nussbaum:

Die jeweiligen Maßangaben zu den unterschiedlichen Rücken- und Armteilvarianten sind in der Produktinfo dargestellt. Die abgebildeten Pictogramme sind exemplarisch mit der Rückenvariante 2 sowie mit einer Armteilbreite von 36 cm gezeichnet. Es ist immer der größtmögliche Stoff- bzw. Lederbedarf angegeben.

I ANBAUELEMENTE UND ZWISCHENELEMENT

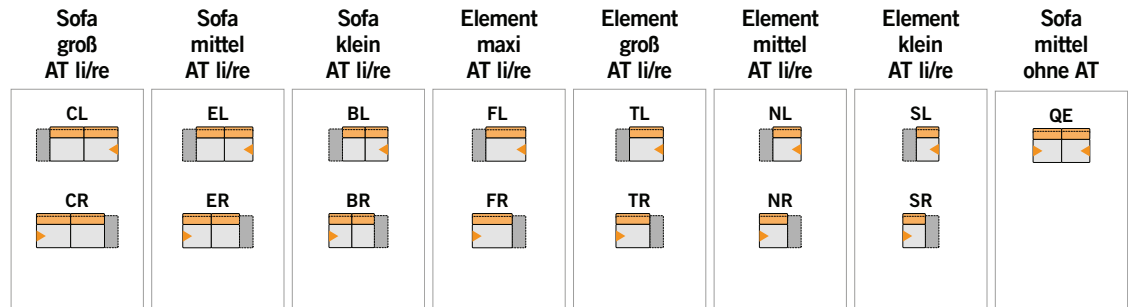

B									152
B	AT A	216	186	156	141	126	111	96	
B	AT B	218	188	158	143	128	113	98	
B	AT CIDIE	217	187	157	142	127	112	97	
B	AT F	214	184	154	139	124	109	94	

Stoffbedarf lfm	
Weißpolster	
10	
13	
16	
20	
25	
30	
45	

STOFF

Lederbedarf qm	
Weißpolster	
X	
A	
B	
C	
D	
E	
F	
G	

LEDER

Aufpreis motorische Höhenverstellung für Rücken 3:

Aufpreis motorische Höhenverstellung mit Akku für Rücken 3:















Aufpreis für Akku:

Aufpreis für Regal bei Armlehne F in Nussbaum:

Aufpreis für Holzkufe Nr. 5 in Nussbaum:

Die jeweiligen Maßangaben zu den unterschiedlichen Rückenvarianten sind in der Produktinfo dargestellt.
 Die abgebildeten Pictogramme sind exemplarisch mit der Rückenvariante 2 gezeichnet.
 Es ist immer der größtmögliche Stoff- bzw. Lederbedarf angegeben.

I ANBAUELEMENTE MIT OFFENEM FUNKTIONSABSCHLUSS

Sofa groß li/re	Sofa mittel li/re	Sofa klein li/re	Element maxi li/re	Element groß li/re	Element mittel li/re	Element klein li/re
 C5	 E5	 B5	 F5	 T5	 N5	 S5
 C6	 E6	 B6	 F6	 T6	 N6	 S6
216	186	156	141	126	111	96

B

STOFF	Stoffbedarf lfm
	Weißpolster
	10
	13
	16
	20
	25
30	
45	

LEDER	Lederbedarf qm
	Weißpolster
	X
	A
	B
	C
	D
E	
F	
G	

Aufpreis motorische Höhenverstellung für Rücken 3:

Aufpreis motorische Höhenverstellung mit Akku für Rücken 3:

Aufpreis für Akku:

Aufpreis für Regal bei Armlehne F in Nussbaum:

Aufpreis für Holzkufe Nr. 5 in Nussbaum:

Die jeweiligen Maßangaben zu den unterschiedlichen Rücken- und Armteilvarianten sind in der Produktinfo dargestellt. Die abgebildeten Pictogramme sind exemplarisch mit der Rückenvariante 2 sowie mit einer Armteibbreite von 36 cm gezeichnet. Auf Grund des seitlichen Polsterüberstands, hat das Armteil keinen Einfluss auf die Gesamtbreite. Es ist immer der größtmögliche Stoff- bzw. Lederbedarf angegeben.

I LIEGEN

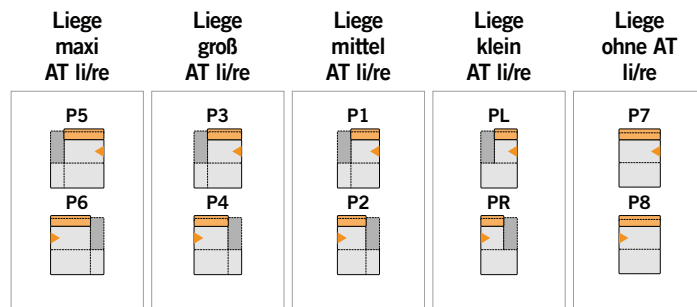

B					110
B	AT A	142	127	112	97
B	AT B	142	127	112	97
B	AT CIDIE	142	127	112	97
B	AT F	142	127	112	97

Stoffbedarf lfm	STOFF
Weißpolster	
10	
13	
16	
20	
25	
30	
45	

Lederbedarf qm	LEDER
Weißpolster	
X	
A	
B	
C	
D	
E	
F	
G	

Aufpreis motorische Höhenverstellung für Rücken 3:

Aufpreis motorische Höhenverstellung mit Akku für Rücken 3:

Aufpreis für Akku:

Aufpreis für Regal bei Armlehne F in Nussbaum:

Aufpreis für Holzkufe Nr. 5 in Nussbaum:

Die jeweiligen Maßangaben zu den unterschiedlichen Rücken- und Armteilvarianten sind in der Produktinfo dargestellt. Die abgebildeten Pictogramme sind exemplarisch mit der Rückenvariante 2 sowie mit einer Armteibbreite von 36 cm gezeichnet. Auf Grund des seitlichen Polsterüberstands, hat das Armteil keinen Einfluss auf die Gesamtbreite. Es ist immer der größtmögliche Stoff- bzw. Lederbedarf angegeben.

I LIEGEN SCHRÄG

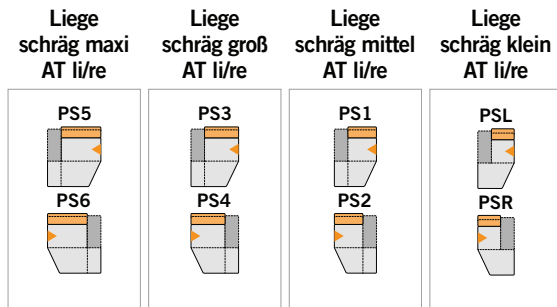

B	AT A	142	127	112	97
B	AT B	142	127	112	97
B	AT CIDIE	142	127	112	97
B	AT F	142	127	112	97

STOFF	Stoffbedarf lfm
	Weißpolster
	10
	13
	16
	20
	25
	30
45	

LEDER	Lederbedarf qm
	Weißpolster
	X
	A
	B
	C
	D
	E
F	
G	

Aufpreis motorische Höhenverstellung für Rücken 3:

Aufpreis motorische Höhenverstellung mit Akku für Rücken 3:

Aufpreis für Akku:

Aufpreis für Regal bei Armlehne F in Nussbaum:

Aufpreis für Holzkufe Nr. 5 in Nussbaum:

Alle Maßangaben zu den Anbauecken und Trapezelementen sind in der Produktinfo, auf der Seite der jeweiligen Rückenvariante, dargestellt. Die abgebildeten Pictogramme sind exemplarisch mit der Rückenvariante 2 sowie mit einer Armteilbreite (Anbaueck OL/R) von 36 cm gezeichnet. Es ist immer der größtmögliche Stoff- bzw. Lederbedarf angegeben.

I ANBAUECKEN

Anbaueck
AT li/re

Anbaueck mit
offenem Funktions-
abschluss li/re

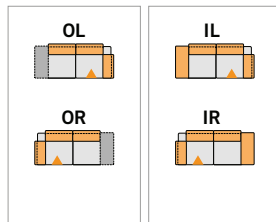

I TRAPEZELEMENTE

Ecke
groß

Ecke
groß
li/re

Ecke
mittel

Ecke
mittel
li/re

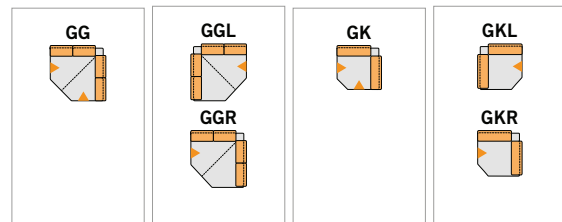

Stoffbedarf lfm	STOFF
Weißpolster	
10	
13	
16	
20	
25	
30	
45	

Lederbedarf qm	LEDER
Weißpolster	
X	
A	
B	
C	
D	
E	
F	
G	

Aufpreis motorische Höhenverstellung für Rücken 3:









Aufpreis motorische Höhenverstellung mit Akku für Rücken 3:

Aufpreis für Akku:

Aufpreis für Regal bei Armlehne F in Nussbaum:

Aufpreis für Holzkufe Nr. 5 in Nussbaum:

I SESSEL

Sessel mit Funktions-Kopfteil	Sessel mit Rücken u. Fußteil-Fkt.	Sessel mit Armteil	Sessel hoch mit Armteil	Sessel mit Metall-AT	Sessel mit Metall-AT u. Funktions-KT	Sessel	Funktionsessel
							
H 97-106 T 94 ST 57 SH 47	H 74-106 T 94-158 ST 57-100 SH 47	H 85 T 78 ST 54 SH 46	H 100 T 81 ST 54 SH 46	H 76 T 91 ST 58 SH 43	H 100-103 T 91-94 ST 58 SH 43	H 81 T 79 ST 53 SH 45	H 85-113 T 86-168 ST 54-98 SH 48
B 80	B 80	B 68	B 68	B 71	B 71	B 84	B 76

STOFF	Stoffbedarf lfm	3,70	4,20	2,20	2,60
	Weißpolster				
	10				
	13				
	16				
	20				
	25				
	30				
45					
LEDER	Lederbedarf qm	7,60	8,70	3,90	4,20
	Weißpolster				
	X				
	A				
	B				
	C				
	D				
	E				
	F				
G					

Aufpreis motorische Höhenverstellung für Rücken 3:



Aufpreis motorische Höhenverstellung mit Akku für Rücken 3:

Aufpreis für Akku:



Aufpreis für Regal bei Armlehne F in Nussbaum:

Aufpreis für Holzkufe Nr. 5 in Nussbaum:

I FREISCHWINGER

Frei- schwinger- sessel		Frei- schwinger- sessel hoch	
V1S 		V1HS 	
H	83	H	104
T	95	T	99-104
ST	54	ST	54
SH	48	SH	48

I LIEGEN

Liege mit Elektromotor und Akku		Schaukel- liege	
PM 		PS 	
H	50-99	H	71
T	137-181	T	180
ST	101-111	ST	150
SH	42	SH	30

B

80

80

70

70

Stoffbedarf lfm	2,10	2,50	3,10	3,00
Weißpolster				
10				
13				
16				
20				
25				
30				
45				

STOFF

Lederbedarf qm	3,60	4,00	6,10	5,80
Weißpolster				
X				
A				
B				
C				
D				
E				
F				
G				

LEDER

Aufpreis motorische Höhenverstellung für Rücken 3:

Aufpreis motorische Höhenverstellung mit Akku für Rücken 3:

Aufpreis für Akku:

Aufpreis für Regal bei Armlehne F in Nussbaum:

Aufpreis für Holzkufe Nr. 5 in Nussbaum:

ELEMENTS

I HOCKER

Hockerbank groß		Hockerbank klein		Jumbo hocker	
HB		HB1		HX	
H	42	H	42	H	42
T	62	T	62	T	62

I NIERENKISSEN

Hockerbank für große Trapezelem.		Nierenkissen maxi		Nierenkissen groß		Nierenkissen mittel		Nierenkissen klein	
HE		YD		YC		YE		YB	
H	42	T	23	T	23	T	23	T	23
T	105								

B

152	122	92	105	100	85	70	55
-----	-----	----	-----	-----	----	----	----

STOFF	Stoffbedarf lfm	1,20	1,00	0,80	0,70
	Weißpolster				
	10				
	13				
	16				
	20				
	25				
	30				
	45				

LEDER	Lederbedarf qm	1,50	1,10	1,00	0,80
	Weißpolster				
	X				
	A				
	B				
	C				
	D				
	E				
	F				
G					

Aufpreis motorische Höhenverstellung für Rücken 3:







Aufpreis motorische Höhenverstellung mit Akku für Rücken 3:

Aufpreis für Akku:

Aufpreis für Regal bei Armlehne F in Nussbaum:

Aufpreis für Holzkufe Nr. 5 in Nussbaum:

I ZUBEHÖR UND DEKOKISSEN

Nackenki. m. Gewichts- pendel	Armteil- kissen	Kissen	Kissen	Flutter- kissen groß	Flutter- kissen klein
YN 	Y 	Y9 	Y13 	Y24 	Y23 
T 27	T 38	T 48	T 35	T 72	T 52
B 56	55	55	35	72	52

B

Stoffbedarf lfm	0,70	0,70	0,70	0,50	1,70	0,60
Weißpolster						
10						
13						
16						
20						
25						
30						
45						

STOFF

Lederbedarf qm	0,90	1,50	1,40	0,40	2,00	1,10
Weißpolster						
X						
A						
B						
C						
D						
E						
F						
G						

LEDER

Aufpreis motorische Höhenverstellung für Rücken 3:

Aufpreis motorische Höhenverstellung mit Akku für Rücken 3:

Aufpreis für Akku:

Aufpreis für Regal bei Armlehne F in Nussbaum:

Aufpreis für Holzkufe Nr. 5 in Nussbaum:

Die jeweiligen Maßangaben zu den unterschiedlichen Rücken- und Armteilvarianten sind in der Produktinfo dargestellt.
Die abgebildeten Pictogramme sind exemplarisch mit der Rückenvariante 2 sowie mit einer Armteilbreite von 36 cm gezeichnet.

I KOMBINATIONSVORSCHLÄGE

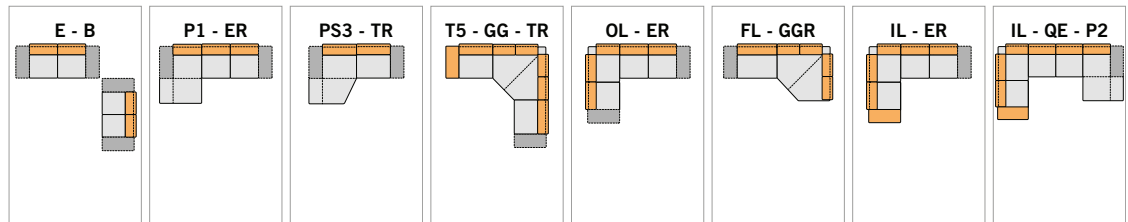

STOFF	Stoffbedarf lfm
	Weißpolster
	10
	13
	16
	20
	25
	30
45	

LEDER	Lederbedarf qm
	Weißpolster
	X
	A
	B
	C
	D
	E
F	
G	

Aufpreis motorische Höhenverstellung für Rücken 3:

Aufpreis motorische Höhenverstellung mit Akku für Rücken 3:

Aufpreis für Akku:

Aufpreis für Regal bei Armlehne F in Nussbaum:

Aufpreis für Holzkufe Nr. 5 in Nussbaum: