

AG ENERGY GROUP

**Wir machen das
Leben der
Landwirte
leichter**

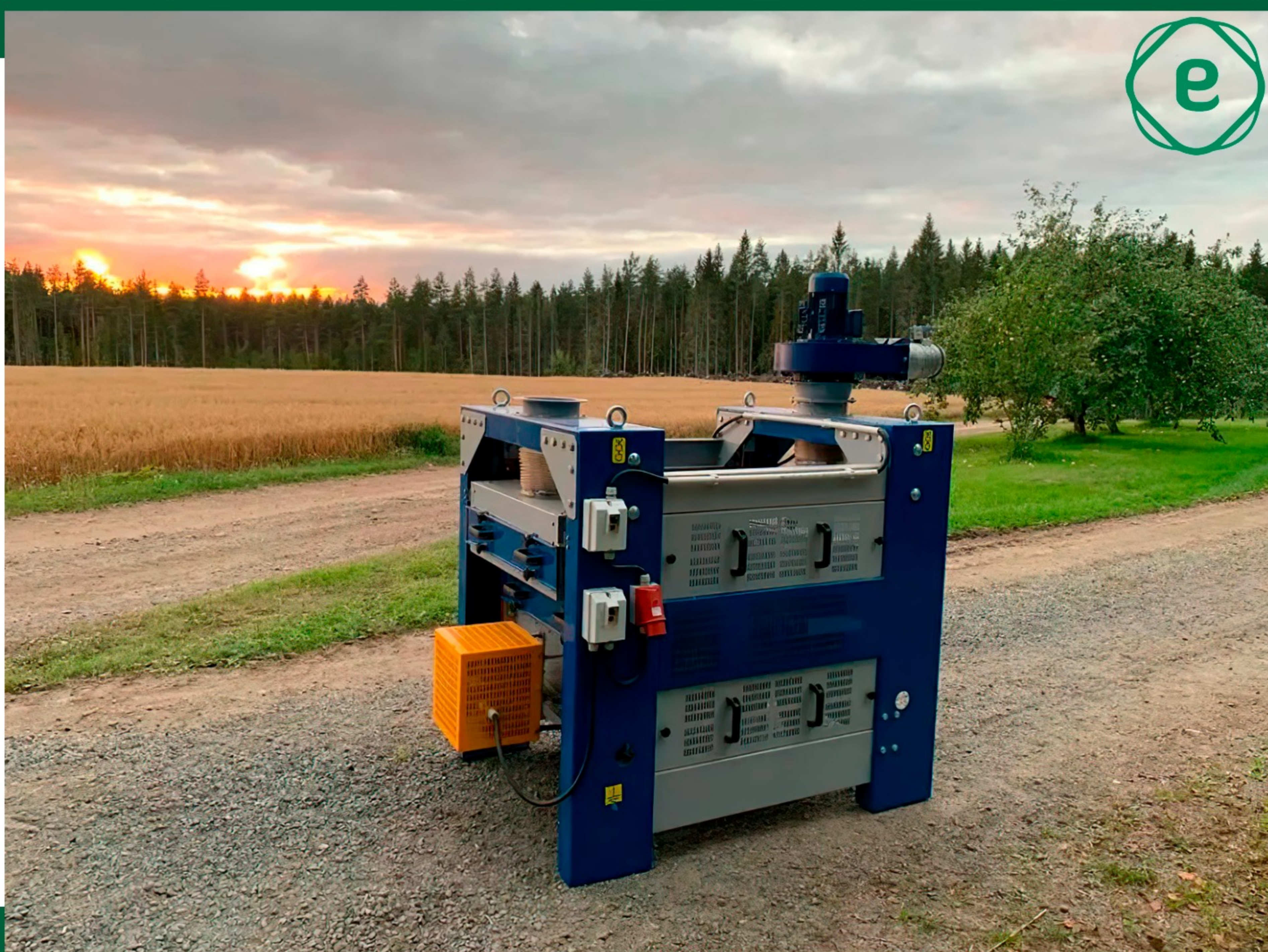

Aerodynamischer Getreidereiniger **AGM**



Ideal für die Reinigung:

- Reinigung des Getreides von Verunreinigungen
- Trennung einer Kultur von einer anderen
- Trennung von kontaminiertem Getreide und normalem Getreide

Vorteile

- Die Kapazitäten reichen von 5 bis 50 Tonnen pro Stunde bei maximaler Belastung
- Sie können das Gerät in Innenräumen installieren
- Perfektes Handling von nassem und trockenem Getreide
- Getreide wird durch Druckluft nicht verletzt
- Der Energieverbrauch ist minimal
- Als Sonderausstattung kann der AGM 5 mit Trommelvorreiniger, Zyklon und Förderschnecke

Beschreibung

Die Getreidereiniger des Modells AGM sind in der Lage, das Erntegut wirksam von Ablagerungen und verschiedenen Verunreinigungen zu befreien und es je nach Größe der Partikel in verschiedene Fraktionen zu trennen.

Das Funktionsprinzip: Das Korn (Ausgangsmaterial), das unter dem Einfluss des Luftstroms fällt, hat je nach Gewicht, Form, Oberflächenrauigkeit und Schwimmfähigkeit jedes Kornes eine andere Flugbahn. Dadurch können sowohl feine Samen oder Körner als auch grobe Samen (Bohnen, Bohnen, Mais) gereinigt werden.

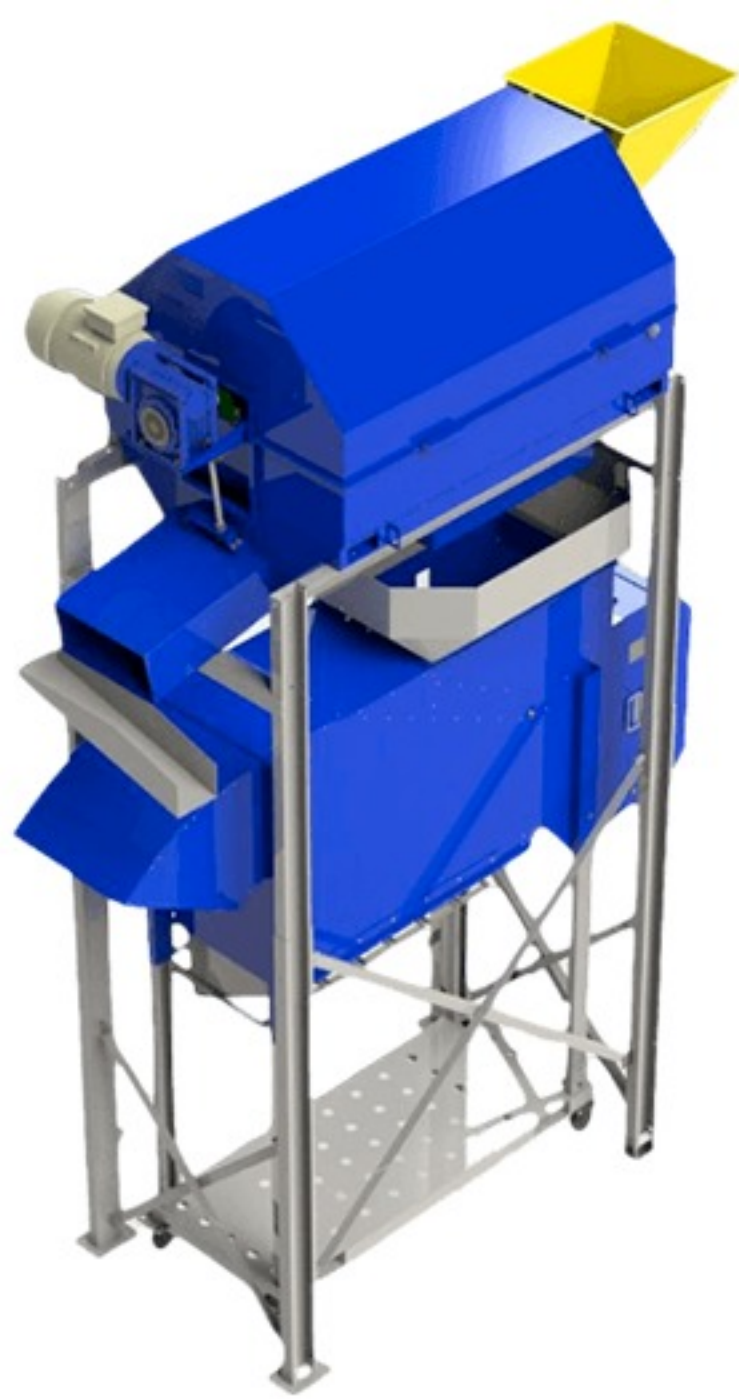

AGM 5 + BS 5



AGM 5 + PSE



AGM 5 + Zyklon

MODELLE AGM

Eigenschaften	AGM 5	AGM 15	AGM 20	AGM 30	AGM 40	AGM 50
Kapazität, bis zu t/h	5	15	20	30	40	50
Elektrizitätsverbrauch, kWh	0.2-0.6	0.2-2.5	0.2-3.3	0.2-4.3	0.2-6.0	0.2-6.8
Nettogewicht, kg	160	360	370	405	450	460
-Länge, mm	2040	2990	2990	2310	2310	2310
-Breite, mm	605	685	685	965	1130	1130
-Höhe, mm	2070	2050	2050	2230	2230	2230

Ausführliche Informationen

- Informationen zu BS 5 finden Sie auf der Seite - 7
- Informationen zur PSE finden Sie auf der Seite - 23



AGM 5



AGM 15



AGM 20



AGM 30



AGM 40

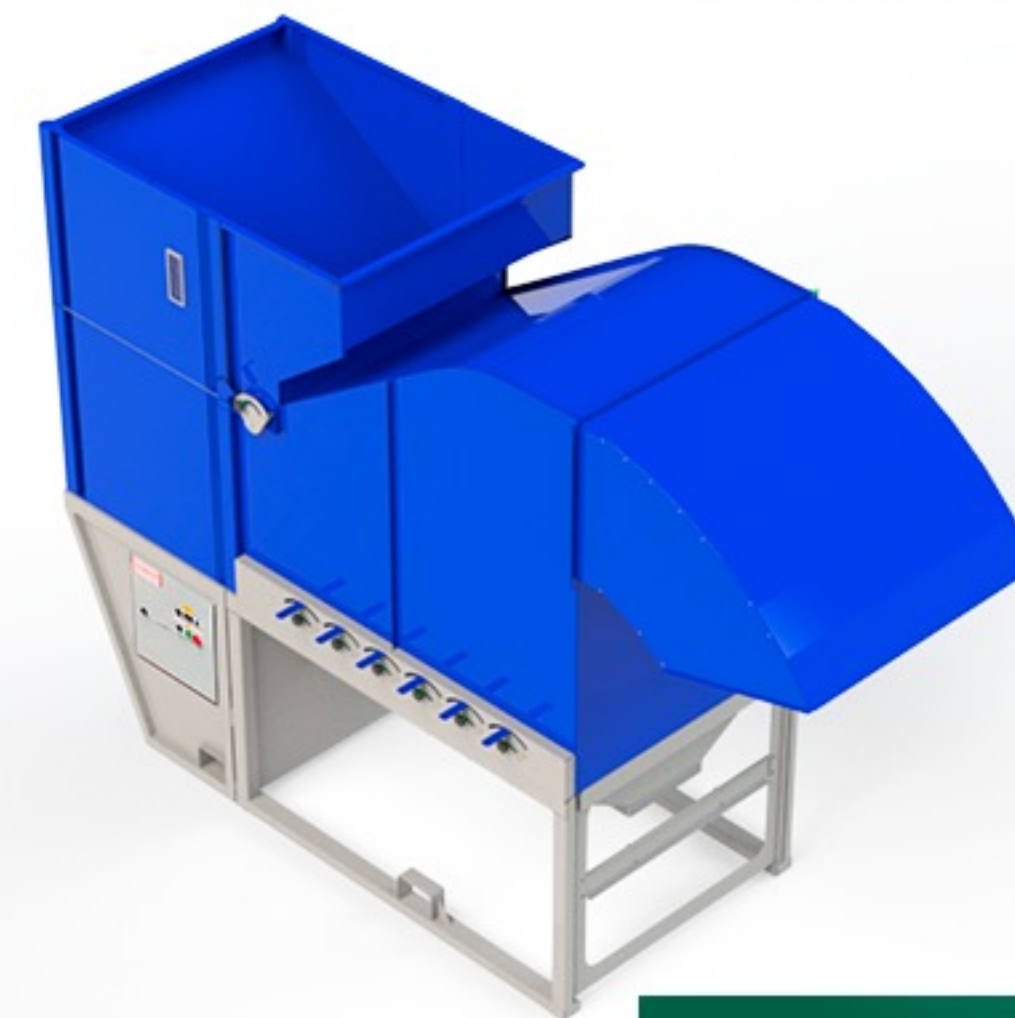

AGM 50

Sieb-Getreidereiniger **BISS**



BISS ist ausgestattet mit:

- 1 kostenlosem Satz Siebe
- Voller 1-Jahres-Garantie
- Anleitung zum BISS

Vorteile

- Effizienz bei der Reinigung unterschiedlicher Verunreinigungen in sämtlichen geometrischen Dimensionen.
- Erleichtert den Austausch von Sieben
- Energiesparend
- Eine einfache Installation und Verwendung
- Selbstreinigungsmechanismus mit speziellen Gummikugeln
- Du kannst Getreide mit allen Reinheitsgraden und Feuchtigkeitsgraden zur Reinigung benutzen

Beschreibung

Der BISS ist ein zeitgemäßer Siebabscheider. Er wurde entwickelt, um Getreide, Hülsenfrüchte, Ölsaaten, mehrjährige und einjährige Gräser und andere Feldfrüchte zu reinigen. Dabei erfolgt eine Trennung des Abfalls in verschiedene Fraktionen. Durch die Verwendung eines Siebs mit einer spezifischen Form und Größe wird das Getreide gereinigt. Der BISS wurde als universeller Abscheider entwickelt. Er ist in den Reinigungsmodi Vor- und Endreinigung einsatzfähig.

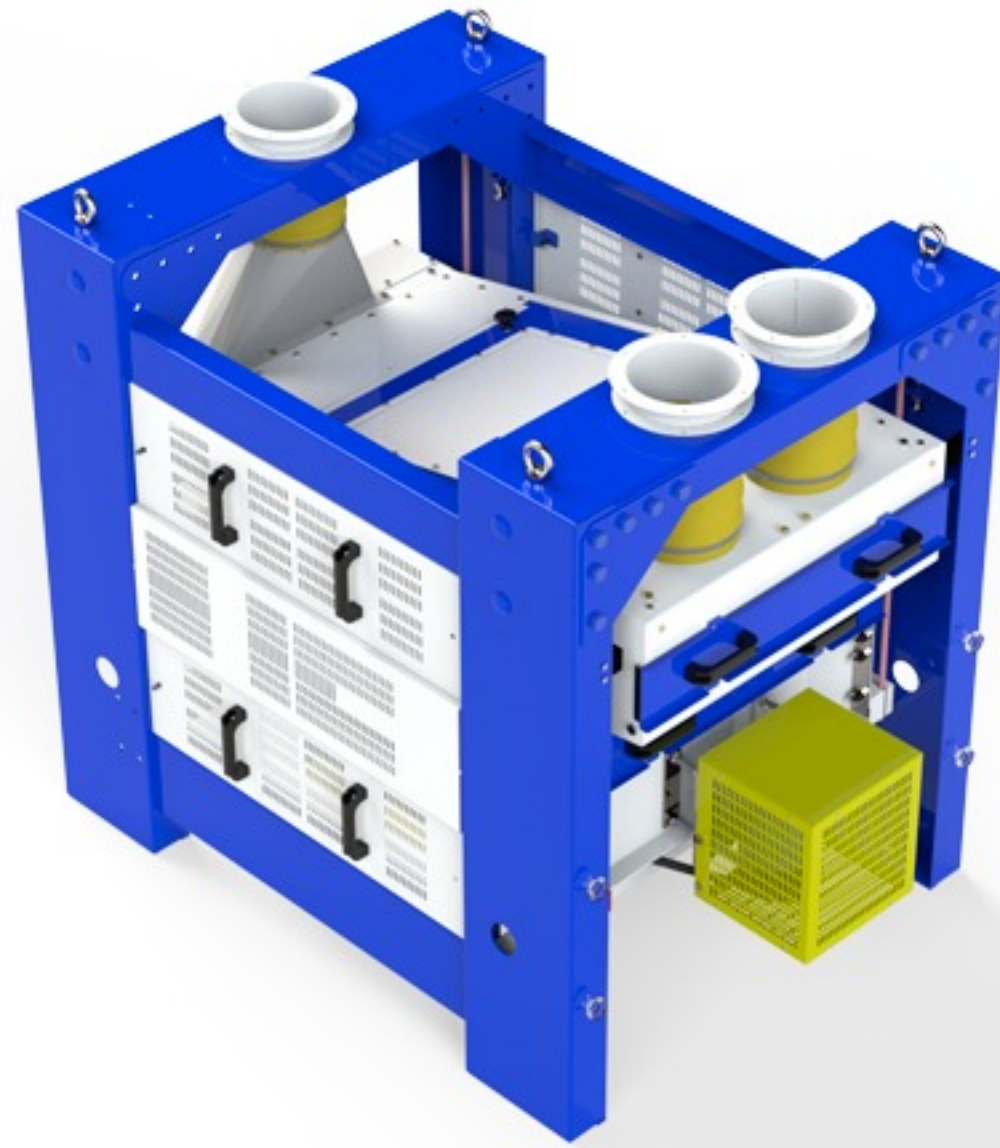

BISS reguläre Version

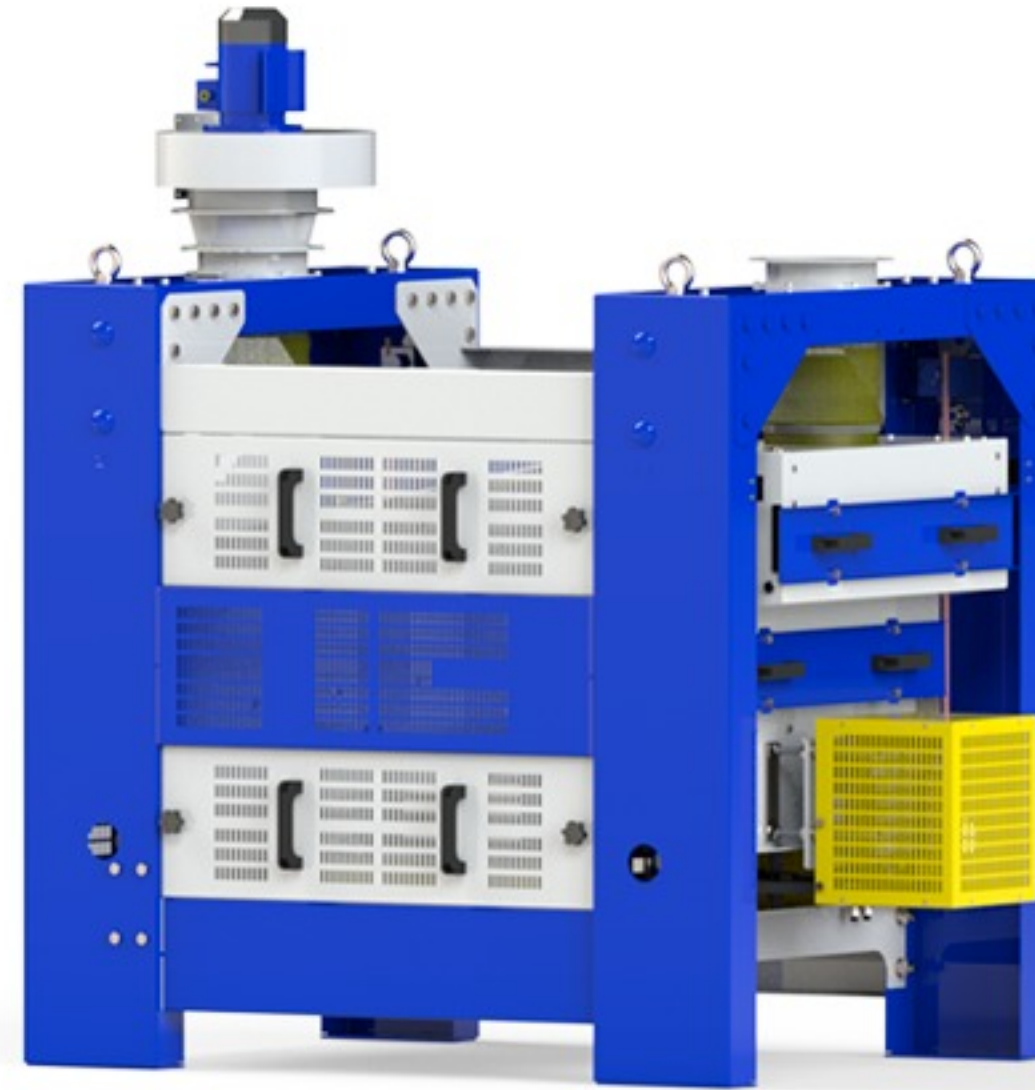

BISS + Ventilator

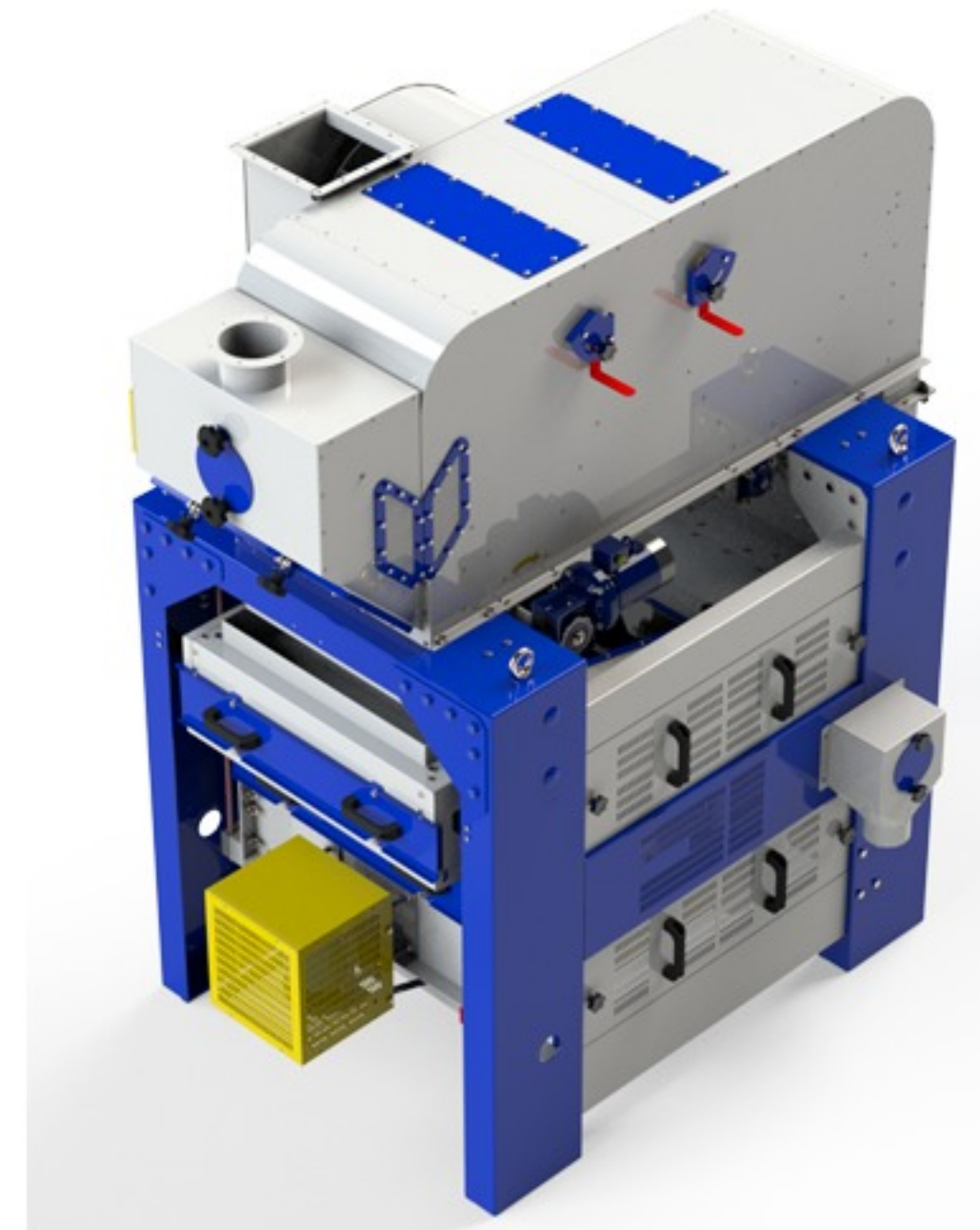

BISS mit Aspirationssystem und Sedimentationskammer

MODELLE BISS

Eigenschaften	BISS 12	BISS 25	BISS 40	BISS 50	BISS 80	BISS 200
Bei der Vorreinigung, bis zu t/h	13	27	42	52	80	200
Bei der Endreinigung, bis zu t/h	3.5	7	14	18	25	50
Elektrizitätsverbrauch, kWh	0.75	0.75	1.1	1.1	1.5	2.95
Nettogewicht, kg	470	600	800	1100	1300	3900
-Länge, mm	1455	1455	2070	1600	2100	5175
-Breite, mm	1050	1320	1335	2450	2450	2070
-Höhe, mm	1365	1365	1520	2135	2135	3000

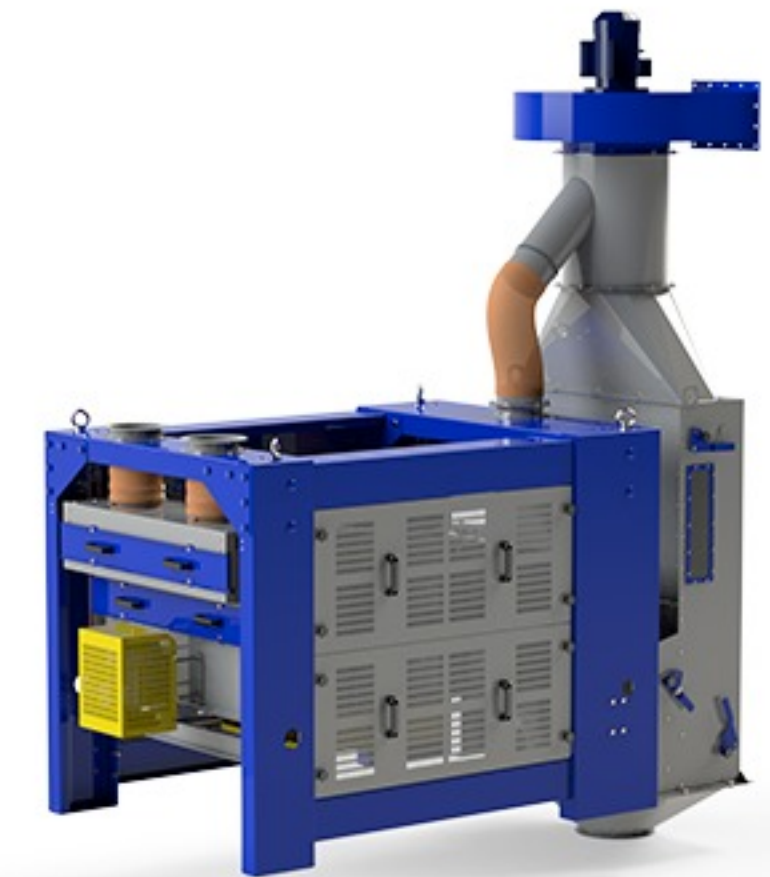

BISS + Aspirationssystem

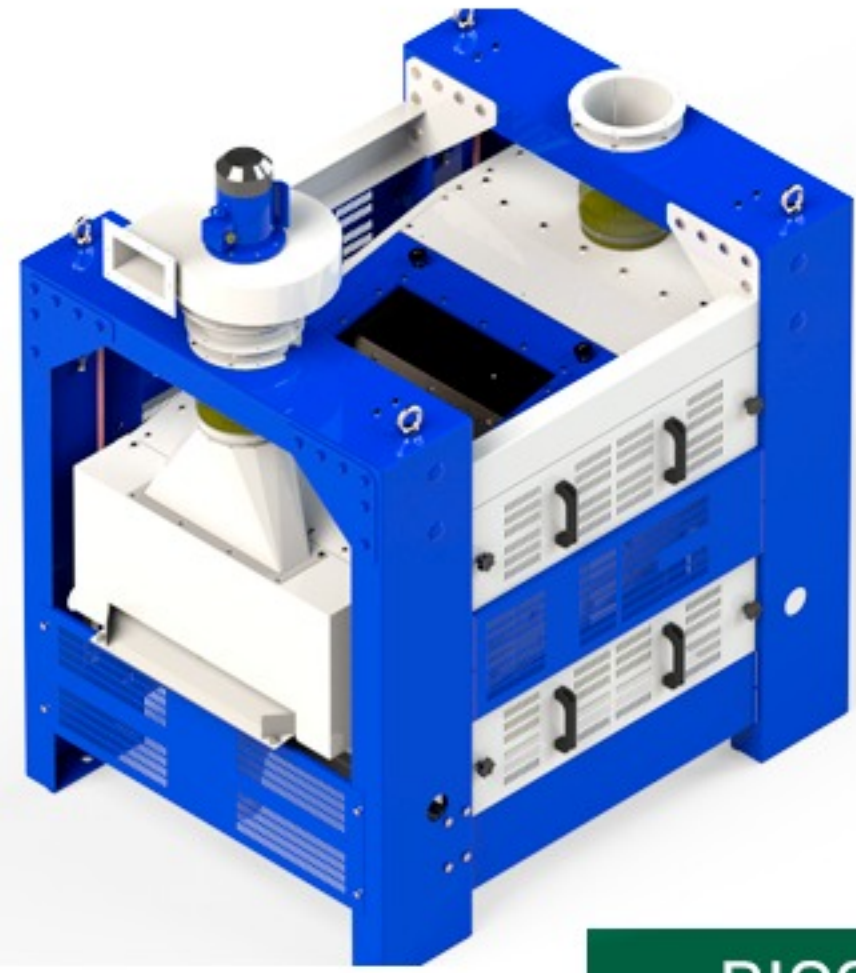

BISS 12

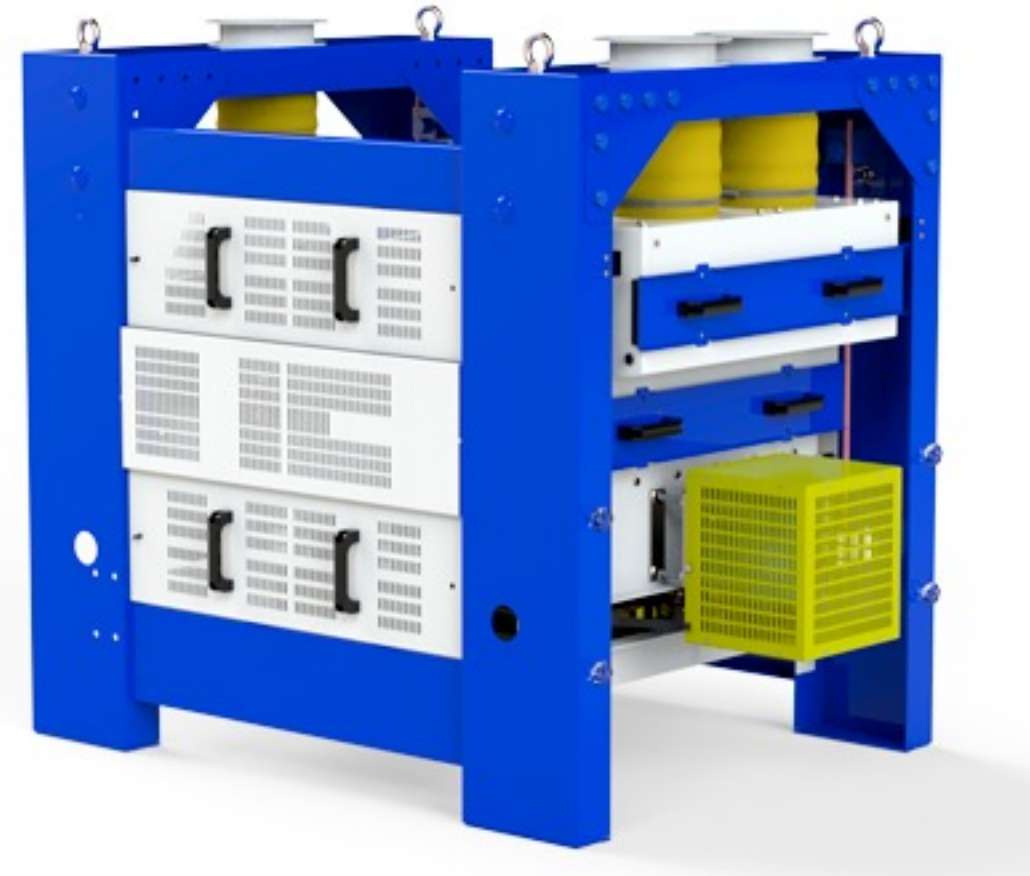

BISS 25



BISS 40



BISS 50

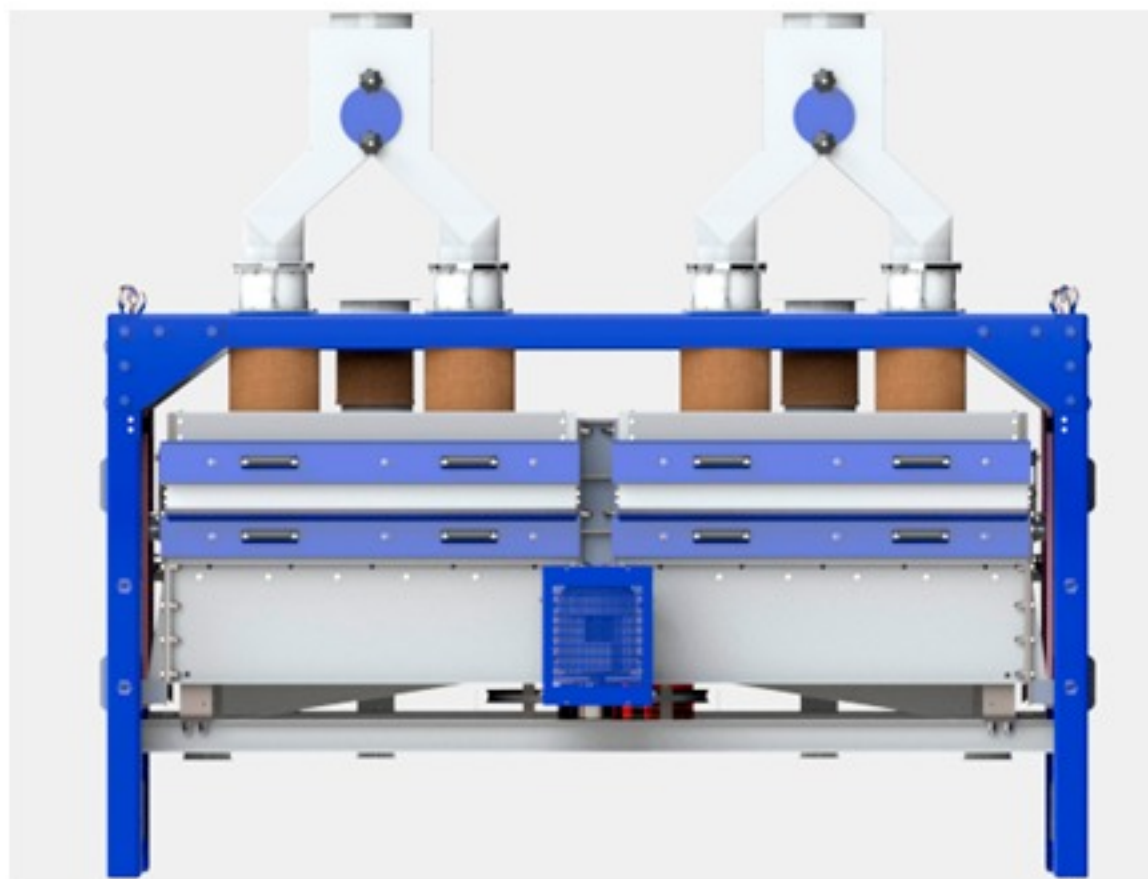

BISS 80



BISS 200

Trommelvorreiniger **BS-5**

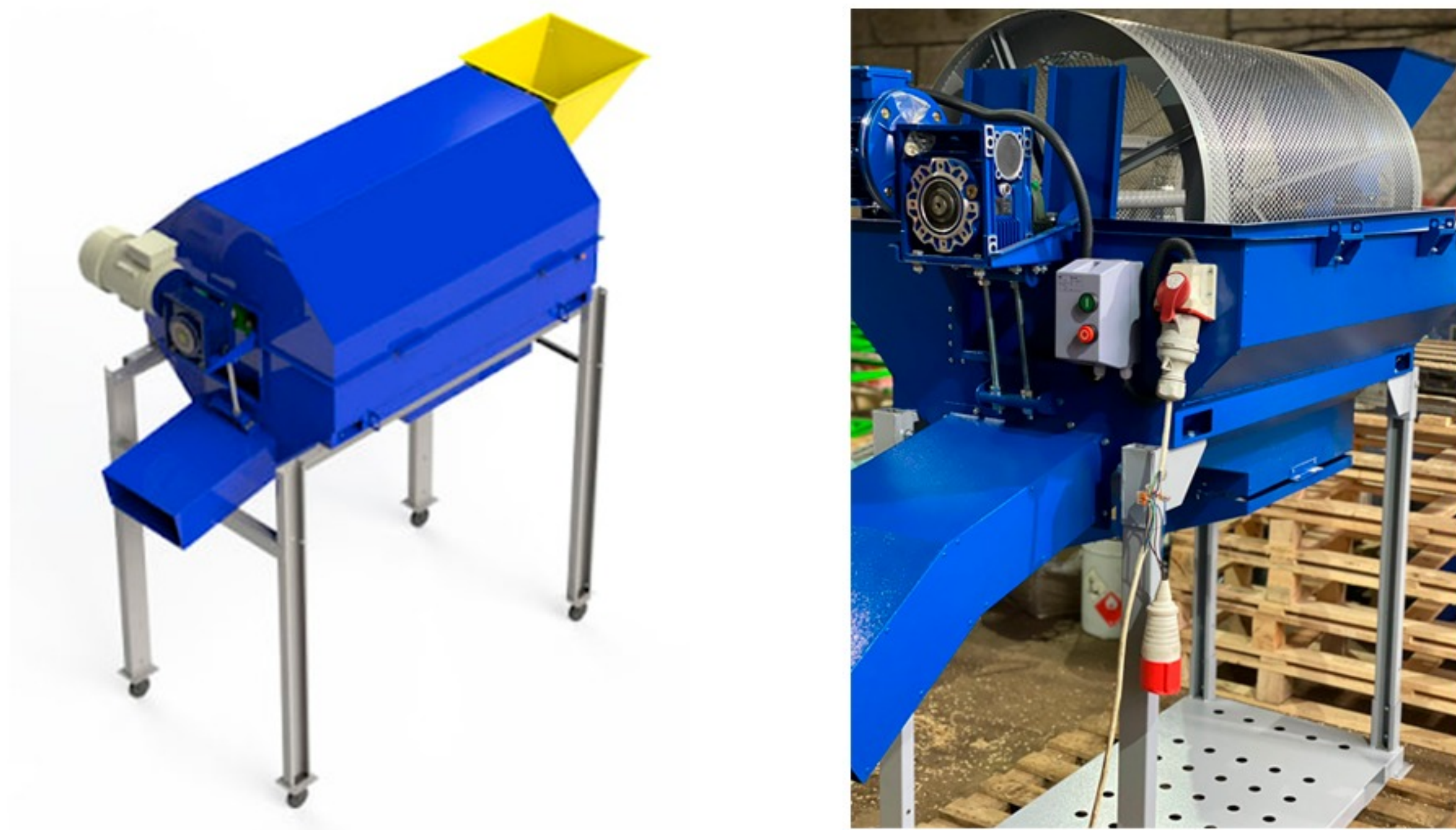

Beschreibung

Der Trommelvorreiniger BS-5 wurde entwickelt, um große Verunreinigungen von Schüttgütern zu beseitigen. Er eignet sich hervorragend zur Reinigung von Getreidesorten wie Weizen, Gerste, Hafer, Hirse, Sonnenblumen, Mais und Mais. Auf dem Rahmen befindet sich eine Drehtrommel. Damit dir kein einziger Stein entgeht, werden die Siebe für jede deiner Kulturen auf individuelle Weise ausgesucht.

Les avantages

- Coefficient élevé de pré-nettoyage de tous les types d'impuretés
- Économie d'énergie
- Longue durée de vie grâce à un procédé de fabrication moderne
- Entretien facile
- Amortissement rapide

BS 5 Idéal pour :

- Pour le pré-nettoyage
- Supplément à AGM



Merkmale des BS 5

1. Produktivität - bis zu 5 t/h.
2. Leistung - 0,55 kW.
3. Trommeldurchmesser - 600 mm.
4. Gesamtabmessungen, mm:
 - Länge: 1400
 - Breite: 800
 - Höhe: 1000
5. Gewicht, kg: 170.

Merkmale der Verwendung von BS 5

Die rotierende Trommel wird auf den Rahmen gesetzt. Mit einer Stellschraube kann der Winkel der Trommel eingestellt werden. So können Sie die Geschwindigkeit, mit der das Getreide durch das Trommelsieb läuft, einstellen. Optional kann eine Absaug- oder Gebläseeinheit angebracht werden (nicht im Lieferumfang enthalten). Die Sortier- und Siebvorrichtung reduziert den Gesamtfeuchtigkeitsgehalt des Materials. Es wird nur ein Sieb mitgeliefert. Als Option können mehrere Siebe für verschiedene Kulturen bestellt werden

Sieb-Getreidereiniger UKS



UKS kommt mit:

- Kostenloser Siebsatz auf Bestellung
- Volle 1-Jahres-Garantie
- Datenblatt mit Anleitungen

Beschreibung

Ein großer UKS-Kalibrator mit einer Kapazität von 600 bis 3000 kg/h wird von der AG Energy Group angeboten. Der Kalibrator wird verwendet, um Getreide mit einer Korngröße zwischen 0,8 und 15 mm zu reinigen und zu kalibrieren, unabhängig von seiner Feuchtigkeits- und Verschmutzungsgrad.

Vorteile

- Pulverbeschichtung von Geräten
- 4 Beine mit Befestigungsmöglichkeiten (die Beine sind in der Regel mit Rädern ausgestattet, damit der Getreidereiniger sich bewegt)
- Auslaufschlitz mit beweglichem Stange, der verstellbar ist
- 3 Reihen von Sieben gewährleisten die höchste Qualität der Getreidereinigung
- Die Siebe sind mit Bürsten selbstreinigend (bei UKS 1.4,3.0) und bei UKS 0.6 erfolgt die Reinigung mit einem Schlagmechanismus (bei UKS 0.6 werden die Siebe mit einem kleinen Hammer getroffen).
- Hauptschalter mit Notschalter
- Die Maschine funktioniert ohne Unterbrechung, und es ist kein Eingriff des Bedieners nötig.
- Die UKS 0.6 hat einen Gebläse.
- UKS 1.4 und 3.0 verfügen über ein Aspirationssystem und einen Zyklon zur zusätzlichen Luftreinigung. Mit einer Drehklappe ist es möglich, den Luftstrom zu regeln.
- UKS 1.4 und 3.0 lassen sich im Innenbereich installieren.
- Es ist möglich, eine Förderschnecke als Lader einzusetzen.



UKS 0.6

1. Kapazität, kg: bis zu 600
3. Installierte Leistung des Hauptmotors, kW: 0,55
4. Gesamtabmessungen, mm:
 - Länge: 1350
 - Breite: 1000
 - Höhe: 1800
5. Gewicht, kg: 170.

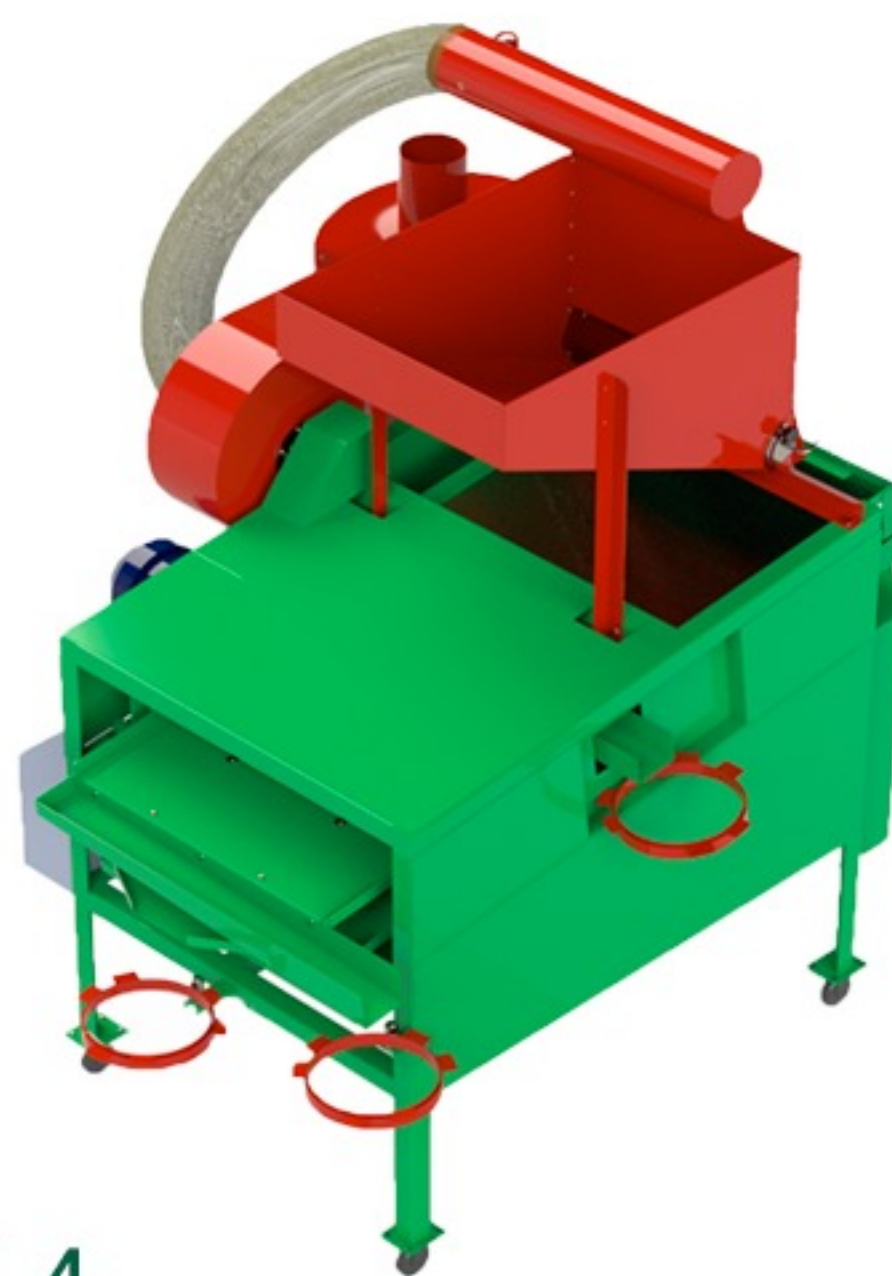

UKS 1.4

1. Kapazität, kg: bis zu 1400
3. Installierte Leistung des Hauptmotors, kW: 1,1
4. Gesamtabmessungen, mm:
 - Länge: 1950
 - Breite: 1550
 - Höhe: 2150
5. Gewicht, kg: 310.

Ansaugsystem: Saugkasten + Zyklon

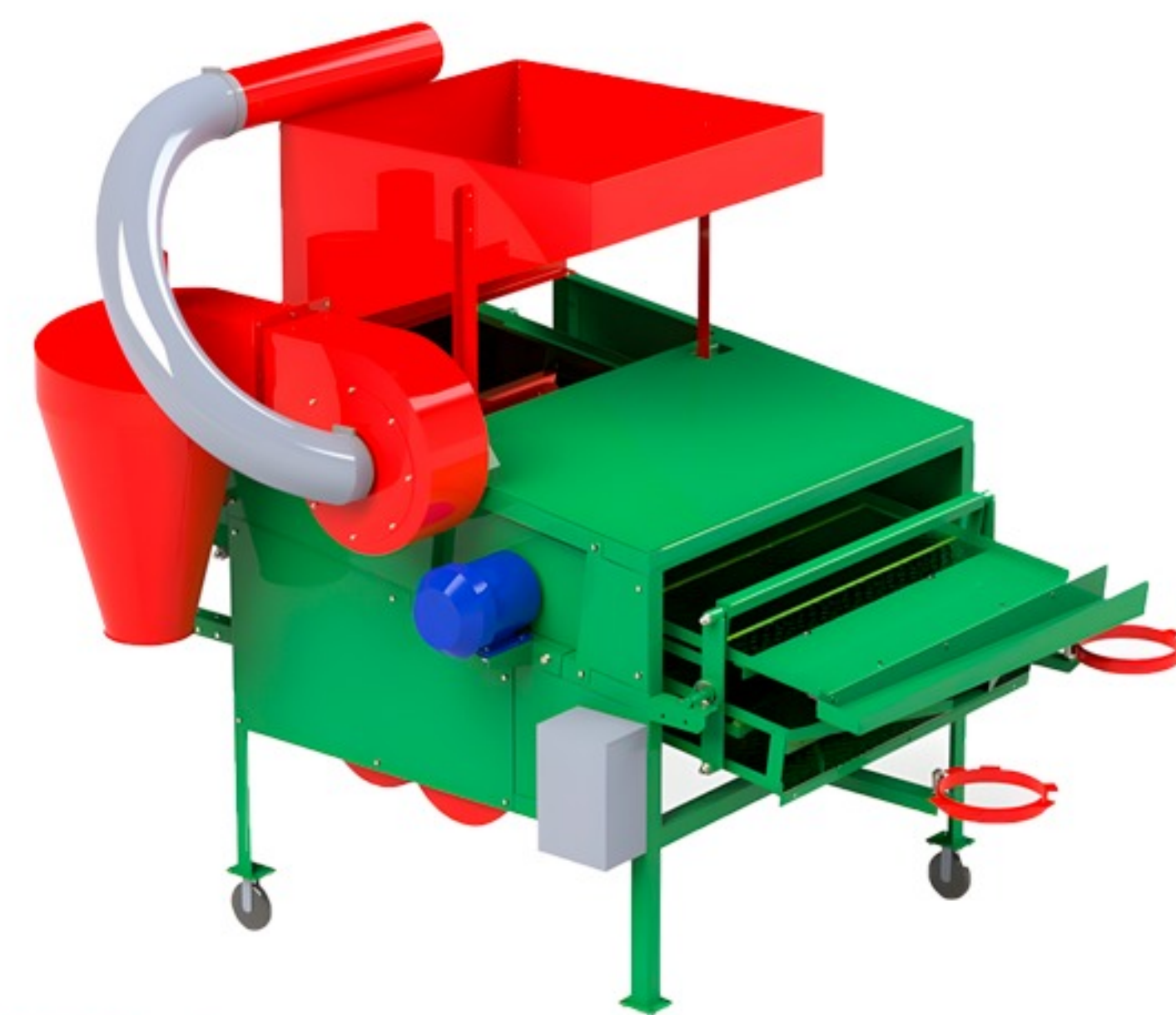

UKS 3.0

1. Kapazität, kg: bis zu 3000
3. Installierte Leistung des Hauptmotors, kW: 2,2
4. Gesamtabmessungen, mm:
 - Länge: 2450
 - Breite: 1900
 - Höhe: 2150
5. Gewicht, kg: 390.

Ansaugsystem: Saugkasten + Zyklon

Sieb-Getreidereiniger **BISS-1** mit Aspirationssystem und Sedimentationskammer



BISS kommt mit:

- Kostenloser Siebsatz auf Bestellung
- Volle 1-Jahres-Garantie
- Datenblatt mit Anleitungen

Vorteile

- Hohe Reinigungsleistung von verschiedenen Verunreinigungen in allen geometrischen Größen
- Magnetfalle, die metallische Verunreinigungen aus dem Korn entfernt
- Einfacher Wechsel der Siebe
- Einfache Einrichtung und Nutzung
- Ein Absaugsystem, das das Getreide zusätzlich mit Luft reinigt
- Getreide jeder Reinheit und jedes Feuchtigkeitsgrades kann für die Reinigung verwendet werden

Beschreibung

BISS-1: verfügt über ein Aspirationssystem (an den Ein- und Auslässen des Getreides), das das Getreide vor dem Auftreffen auf die Siebe mit Luft reinigt und das am Auslass am besten gereinigte Getreide weiter reinigt; ausgestattet mit einer Sedimentationskammer, in der alle Verunreinigungen, die vom Aspirationssystem gesammelt werden, abgelagert und mithilfe von Schnecken herausgezogen werden. Darüber hinaus verfügt der Getreidereiniger über einen Magneten am Eingang, der es ermöglicht, Metallpartikel vor dem Eintreffen auf die Siebe aufzufangen (wodurch die Lebensdauer der Siebe verlängert wird).

Aspirationssystem

Es ermöglicht die Entfernung von kleinen und leichten Verunreinigungen sowohl am Eingang als auch am Ausgang des Abscheiders. Das Modell hat außerdem einen integrierten Ventilator.

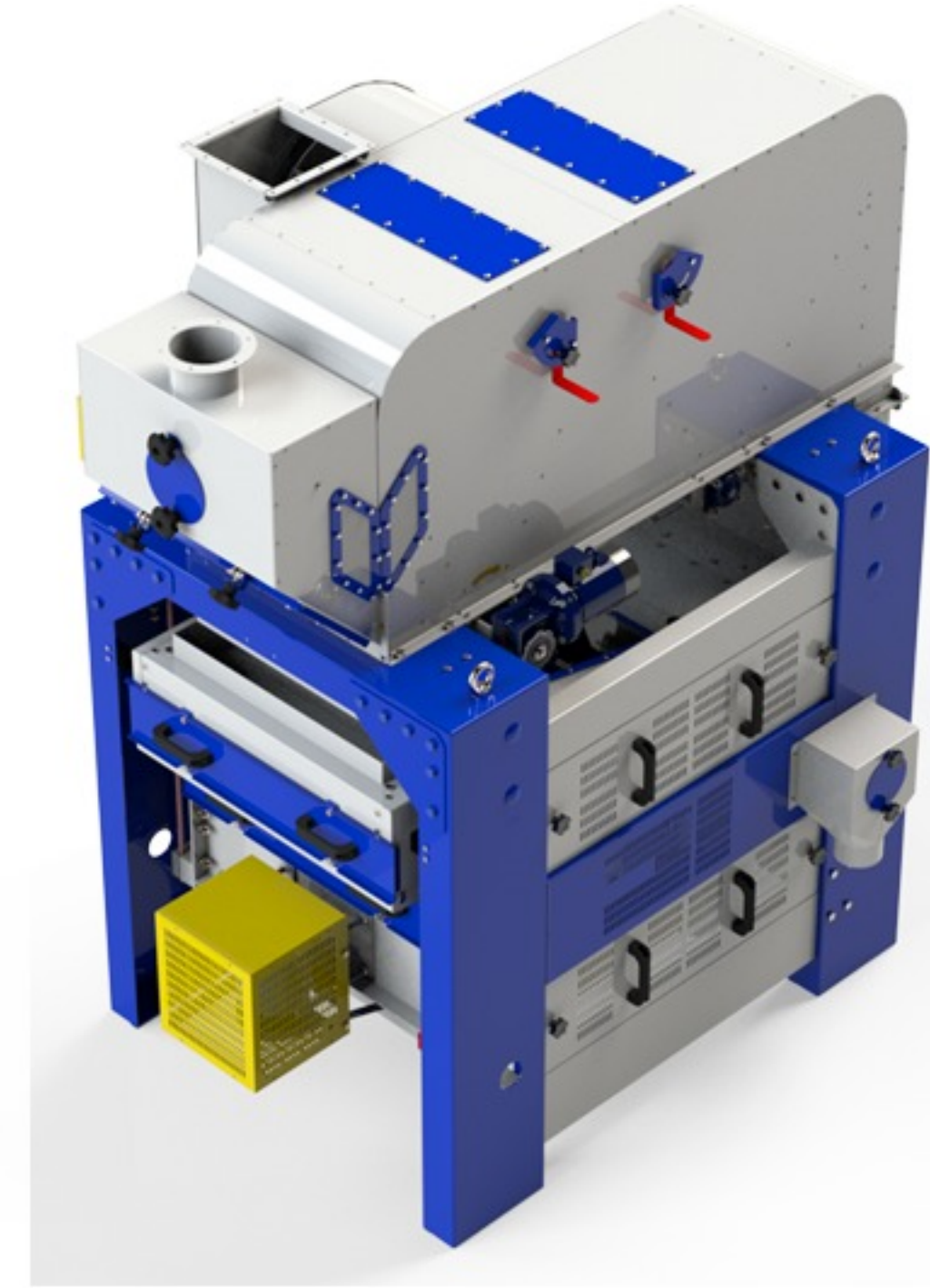
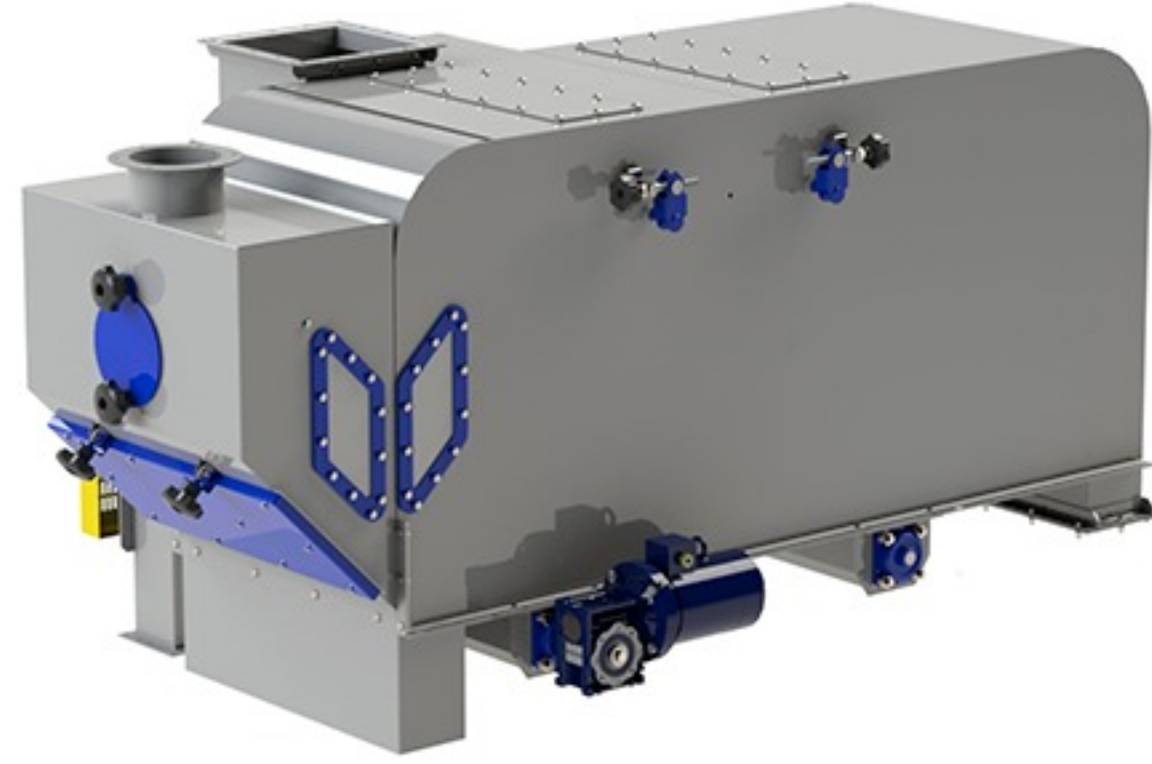

MODELLE BISS-1

Eigenschaften	BISS 12-1	BISS 25-1	BISS 40-1	BISS 50-1	BISS 80-1
Bei der Vorreinigung, bis zu t/h	13	27	42	52	80
Bei der Endreinigung, bis zu t/h	3.5	7	14	18	25
Elektrizitätsverbrauch, kWh	3.5	4.3	7.6	10.25	10.25
Nettogewicht, kg	700	1000	1150	1500	1700
-Länge, mm	1730	1730	2278	2473	2473
-Breite, mm	1450	1750	1833	2904	2904
-Höhe, mm	1920	1920	2400	2540	2540

Magnetischer Fang

Er fängt die im Rohmaterial enthaltenen Metallpartikel auf, die ein herkömmlicher Abscheider möglicherweise nicht reinigen kann.

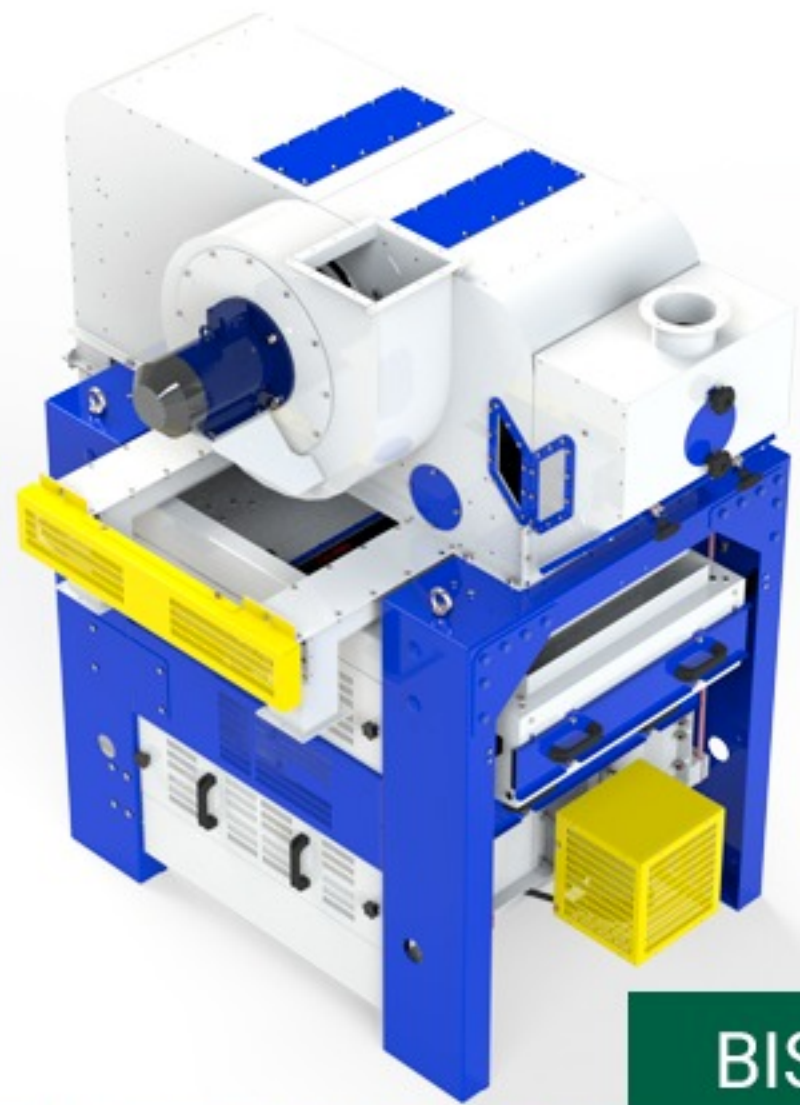

BISS 12-1

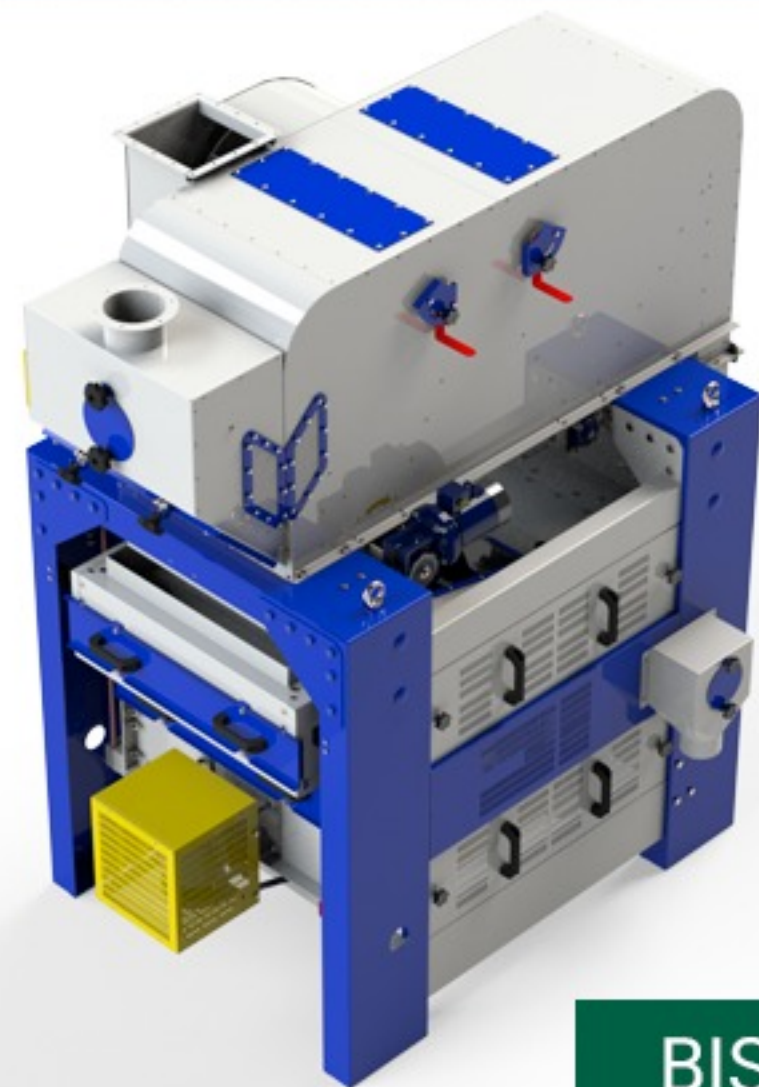

BISS 25-1



BISS 40-1



BISS 50-1



BISS 80-1

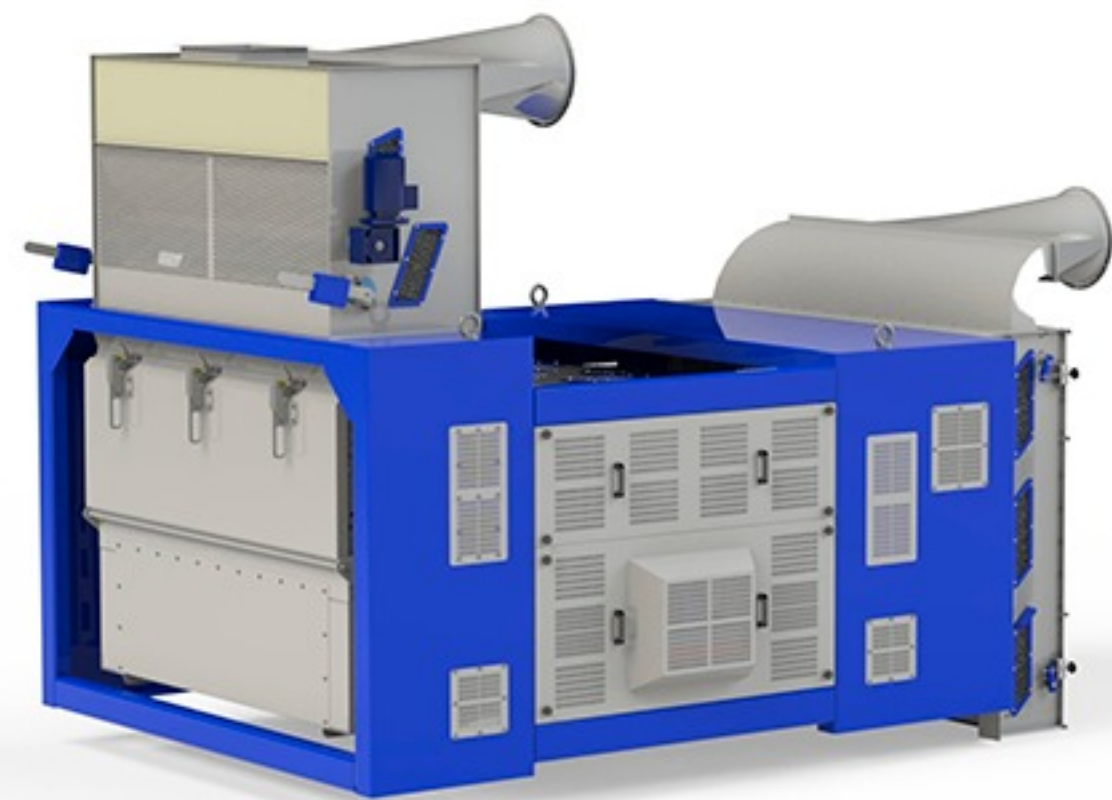

BISS 200

Trommelsiebreiniger **BS**

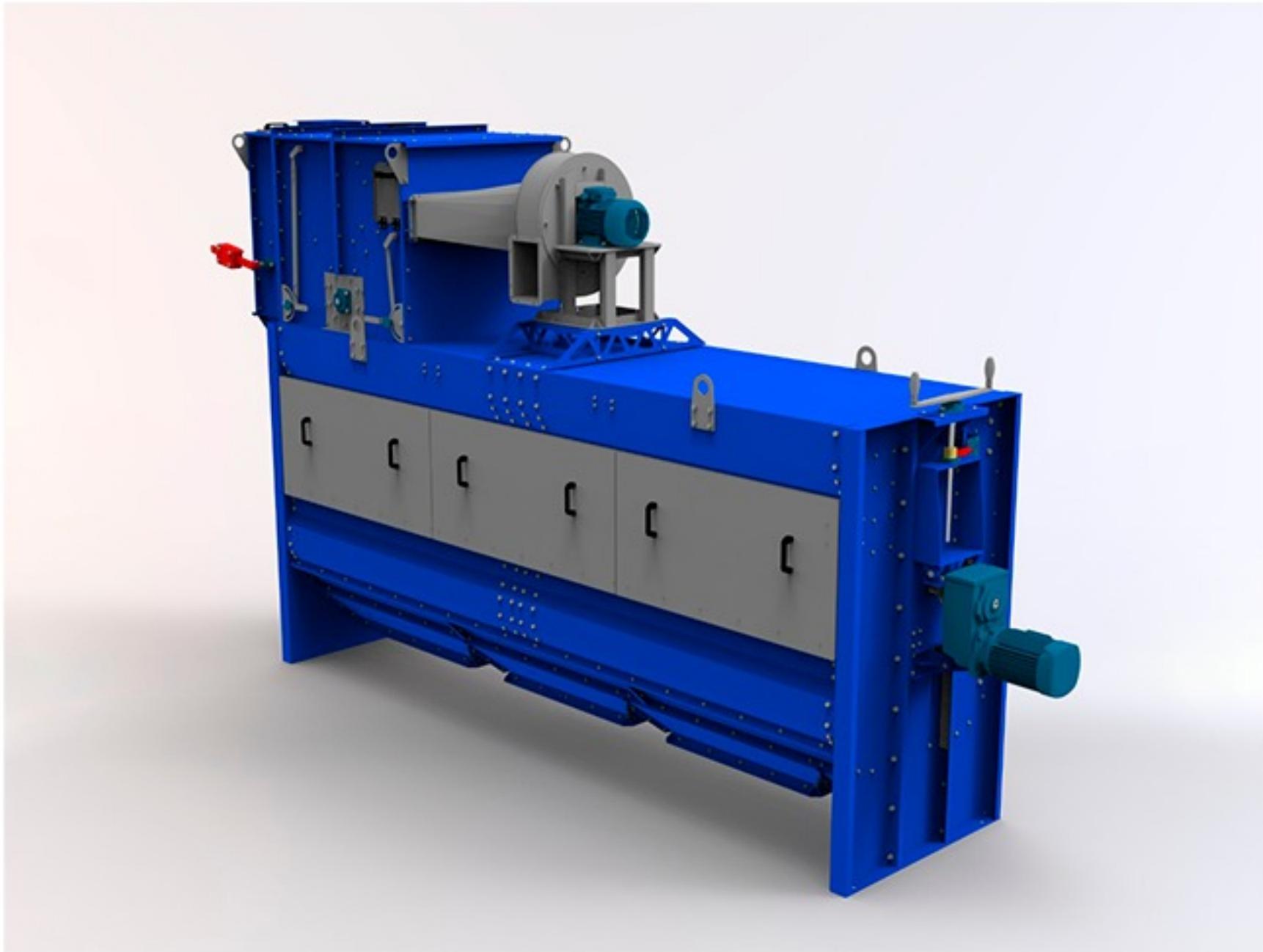

BS ist ideal für

- Getreide;
- Hülsenfrüchte;
- Technische Nutzpflanzen;
- Ölsaaten.

Der BS-Trommelseparator erfüllt folgende Funktionen:

1. Vorreinigung
2. Die Hauptreinigung.
3. Siebtrennung
4. Sortierung
5. kalibrierung

Beschreibung

Der Trommel-Getreidereiniger BS zielt darauf ab, Schüttgüter von Schadstoffen zu befreien und in Fraktionen zu unterteilen. Perfekt geeignet für die Reinigung und Sortierung von Weizen, Gerste, Hafer, Hirse, Sonnenblumen, Mais und so weiter. Auf dem Rahmen befindet sich eine Drehtrommel. Auf der Einzugsseite ist es möglich, die Trommel mithilfe einer Höhenschraube zu verstellen und ihre Geschwindigkeit entsprechend zu regulieren. Ein Sieb ist im Set enthalten. Sie haben auch die Möglichkeit, mehrere Siebe für unterschiedliche Kulturen zu bestellen.



MODELLE BS

	BS 30	BS 50	BS 75	BS 100	BS 200
Kapazität, t/h	30	50	75	100	200
Trommeldurchmesser, mm	600	900	900	1280	1600
Anzahl der Siebe	3	3	4	4	4
Leistung des Trommelantriebs, kW	2.2	2.2	3	4	7.5
Nettogewicht, kg	1300	1400	1600	2300	3500
-Länge, mm	4410	5700	5800	5600	6800
-Breite, mm	1100	1800	1800	2200	3000
-Höhe, mm	2810	3000	3000	3400	4500



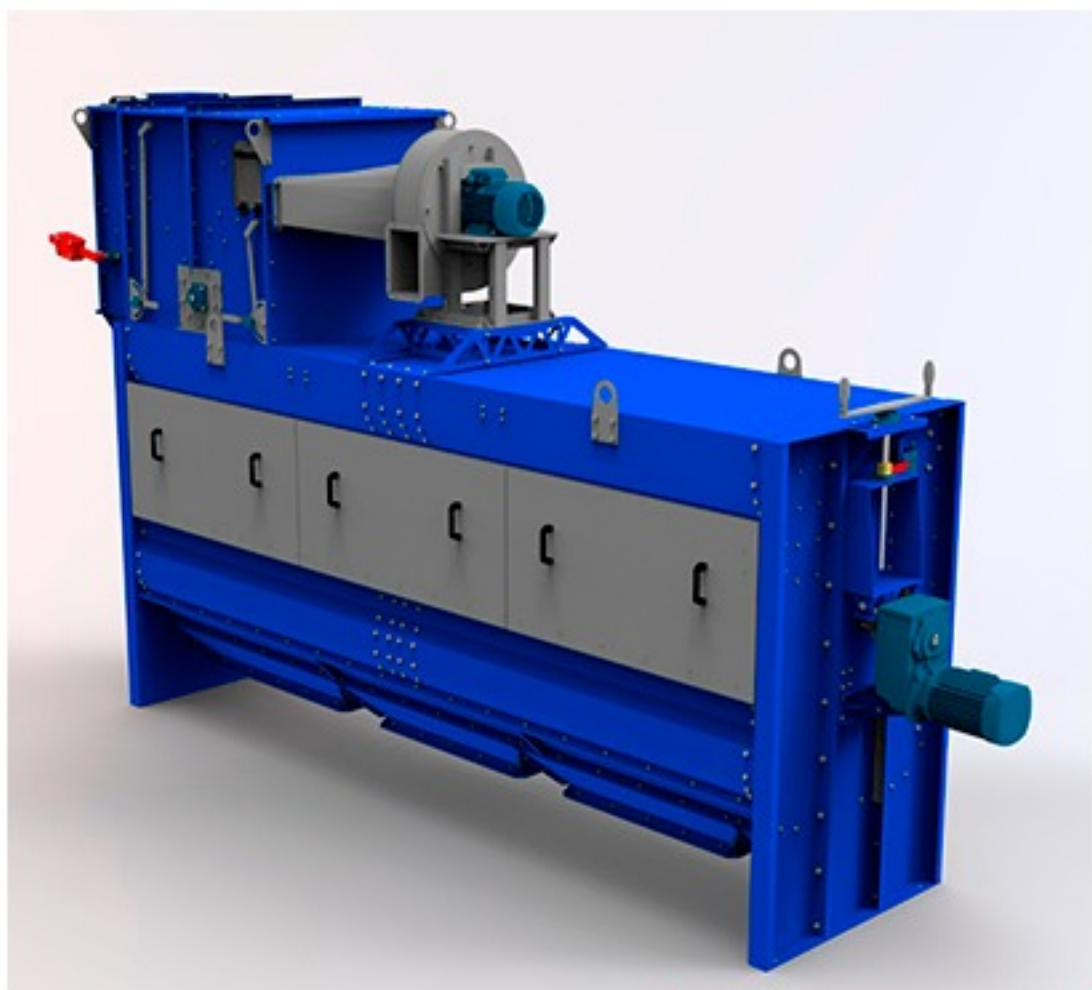

BS 30

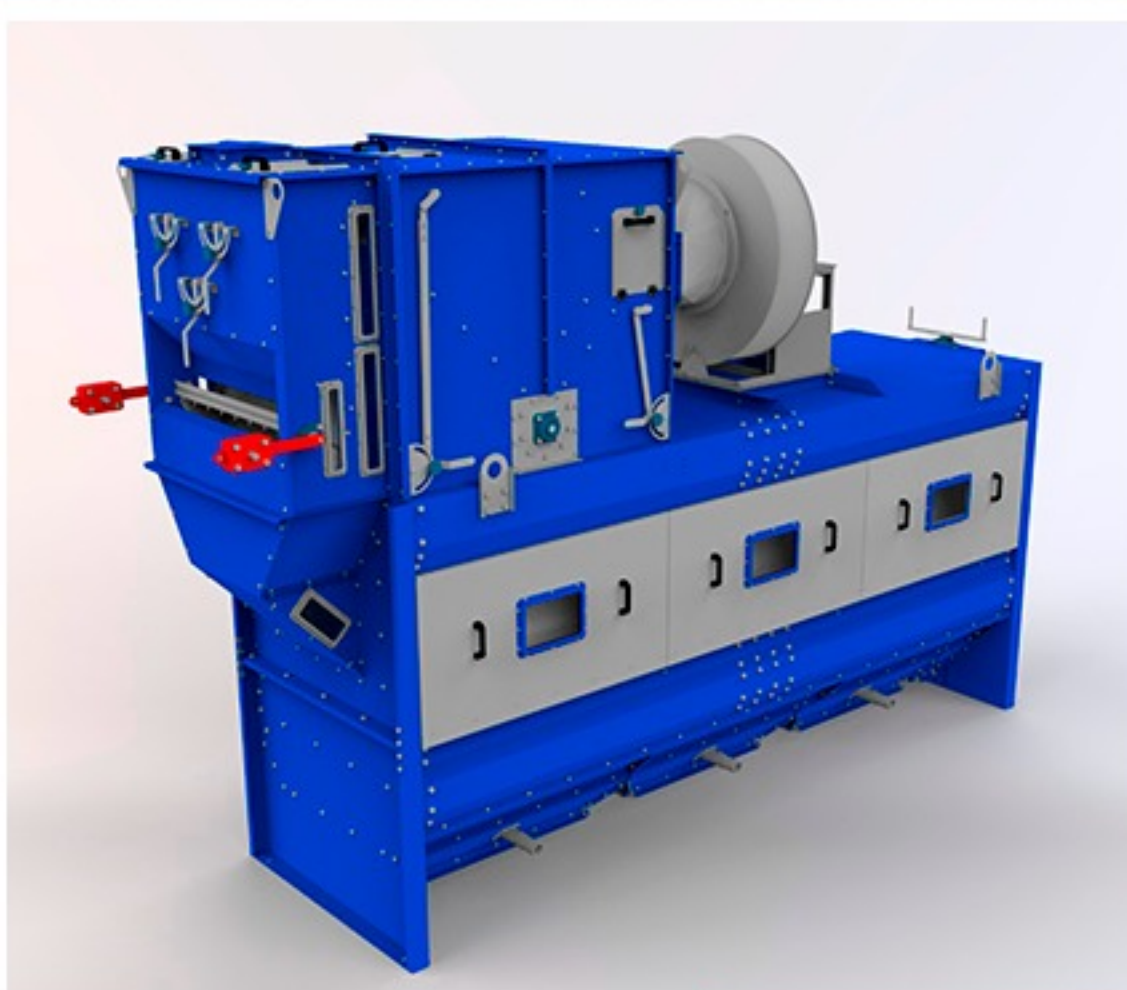

BS 50

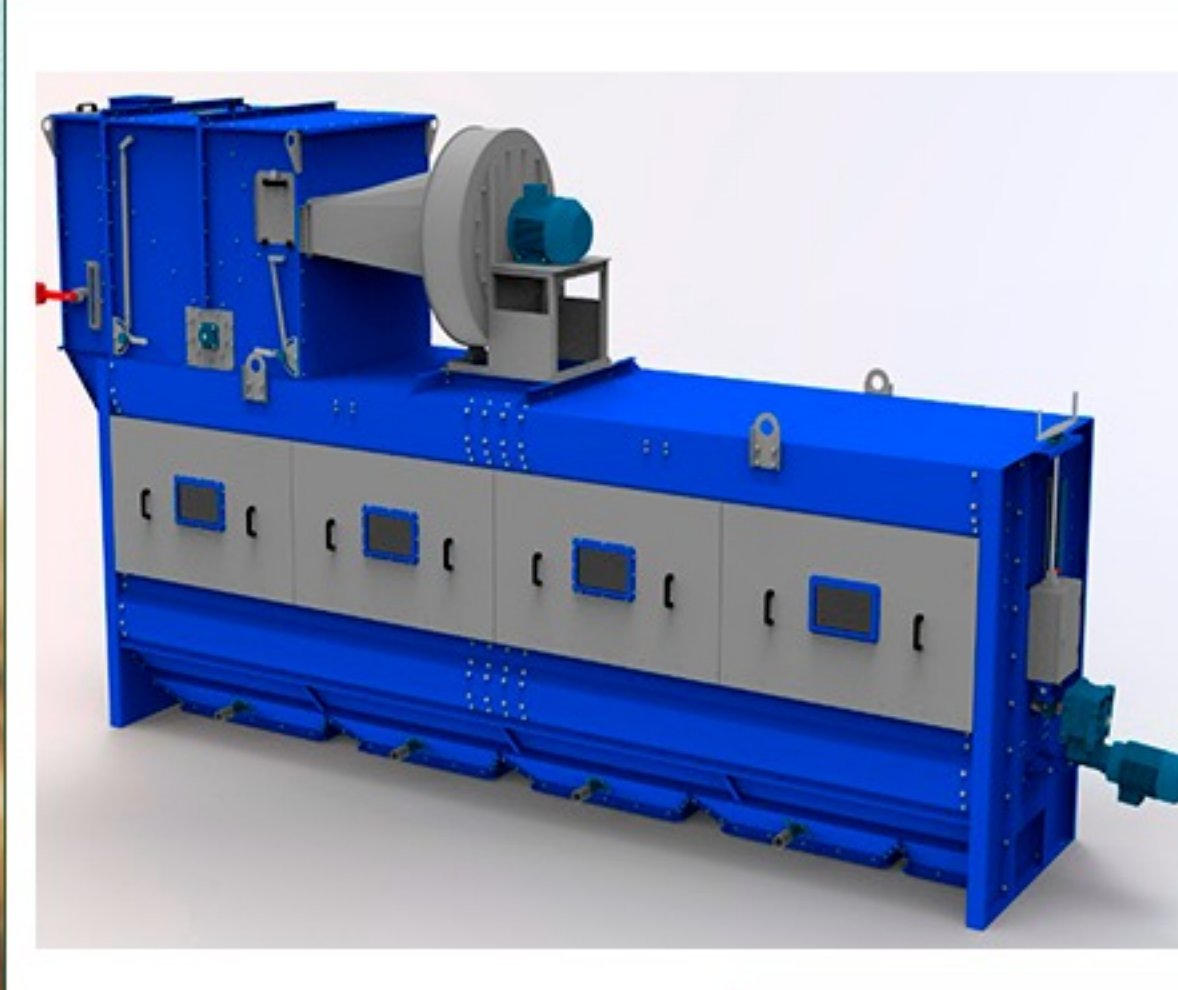

BS 75

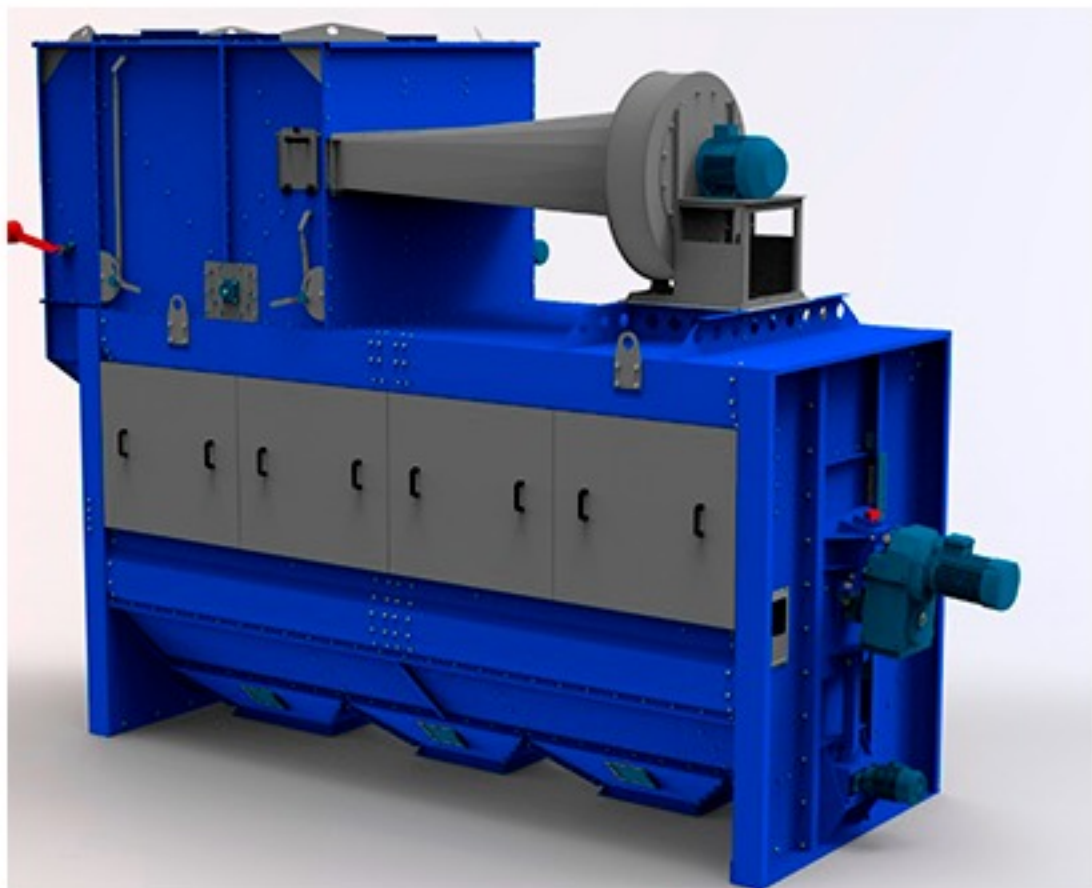

BS 100

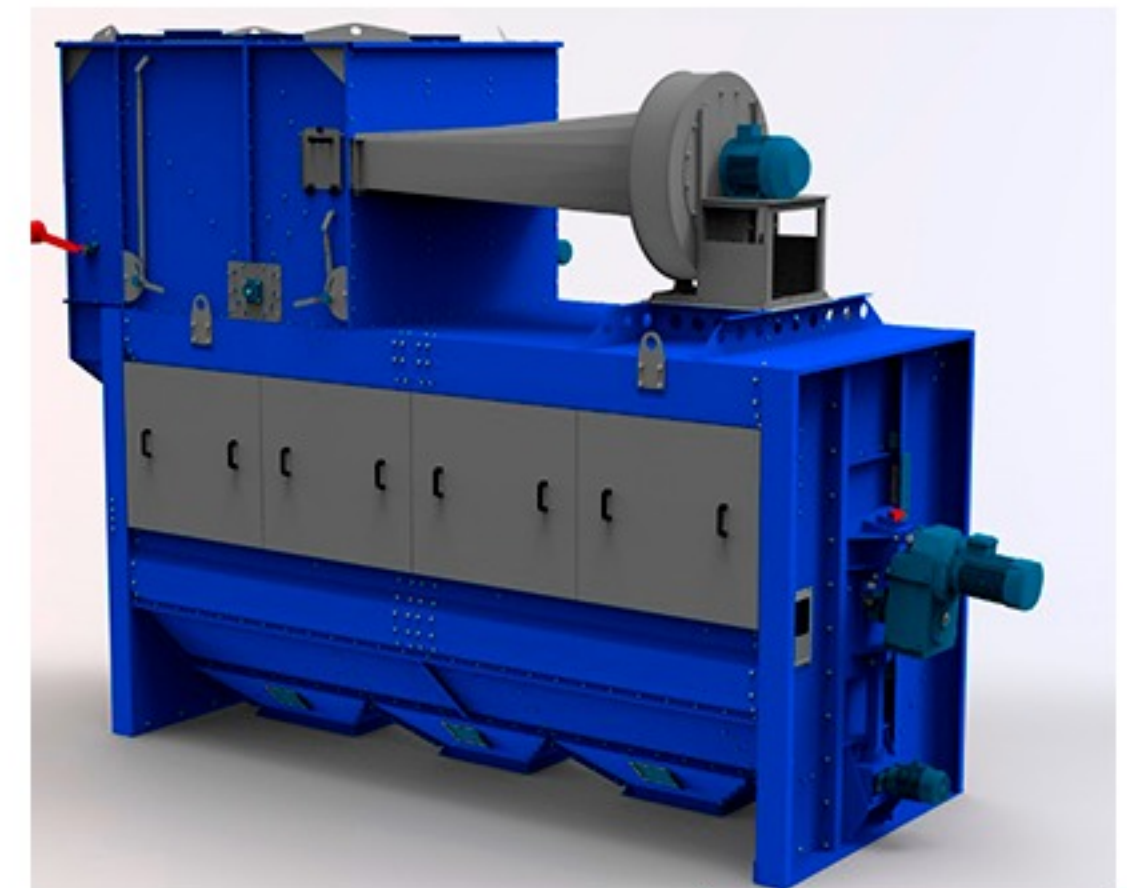

BS 150

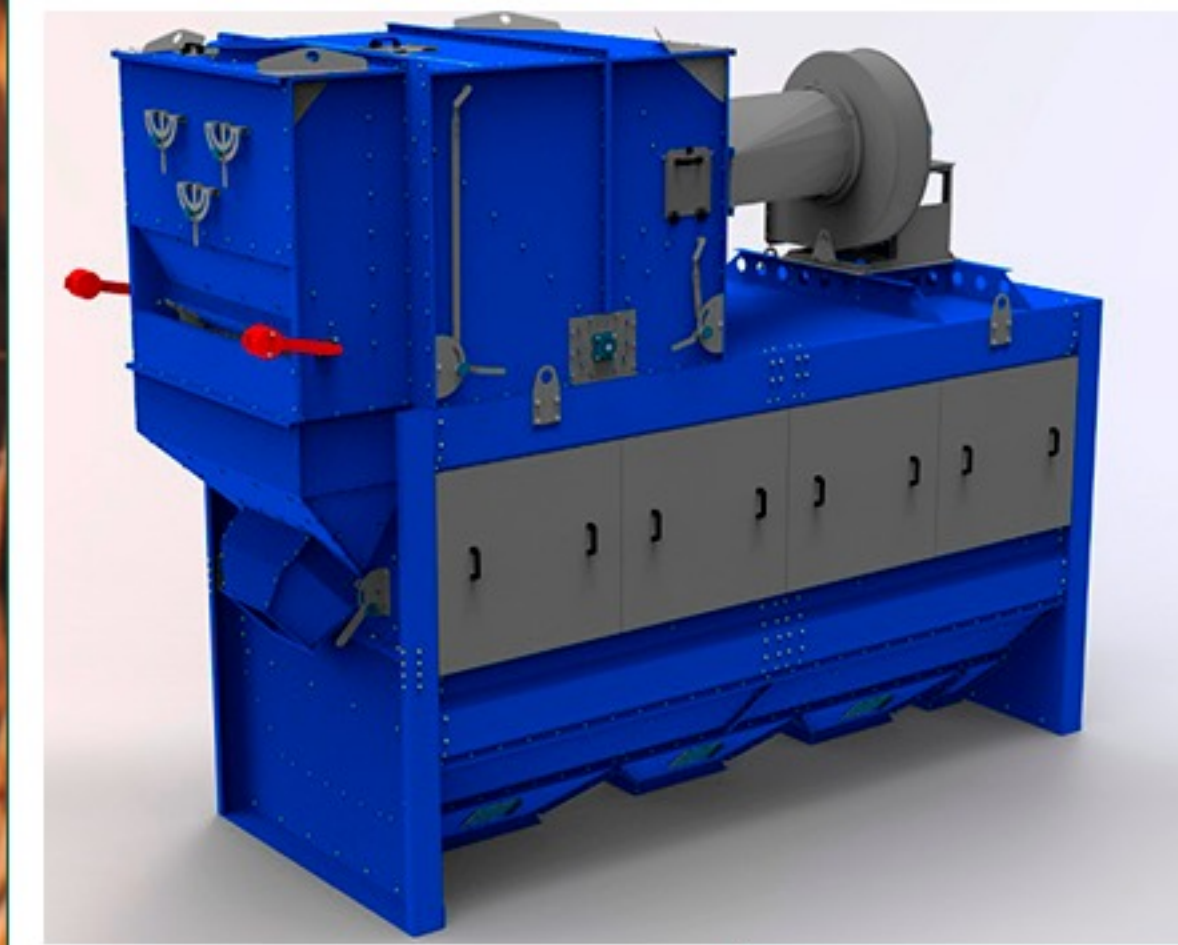

BS 200

Tischausleser Getreidereiniger WT



Beschreibung

Der WT Tischausleser Getreidereiniger wurde entwickelt, um Materialien zu sortieren, deren Korngröße identisch ist, aber ein anderes spezifisches Gewicht haben. Diese Maschinen werden am meisten verwendet, um Saatgut und kleine Körner zu reinigen.

Im Gegensatz zur Reinigung mit Siebkornreinigern weisen sie eine höhere Reinigungsleistung auf.

Diese Maschinen ermöglichen eine Reinigung des Produkts von abgetrennten Verschmutzungen bis zu einer Reinheit von über 99,9 %.

Der wesentliche Bestandteil ist ein Edelstahl-Arbeitssieb. Unter dem Sieb wird eine beträchtliche Menge an Luft gepresst (die gepresste Luftmenge wird durch einen Schalter gesteuert). Dies führt zur Aufweichung der zu sortierenden Partikel und zur Bildung eines Wirbelbettes.



MODELLE WT

Eigenschaften	WT 0.3	WT 1.0	WT 1.5	WT 2.0	WT 5.0	WT 10.0
Kapazität, bis zu t/h	0.3	1	1.5	2	5	10
Elektrizitätsverbrauch, kWh	1.12	5.15	5.50	7.30	14.7	20.1
Nettogewicht, kg	136	400	740	850	1510	1800
-Länge, mm	1000	1900	1700	2300	2600	3100
-Breite, mm	850	1150	1520	1210	1800	2500
-Höhe, mm	1240	1950	1350	2600	1650	2550

Beizmaschine für Saatgut **PN**



Vorteile

- Mobil
- Hohe Leistung
- Leicht im Lager zu bewegen
- Einfacher Standortwechsel am aktuellen Standort
- Lange Lebensdauer dank modernem Produktionsverfahren
- Kurze Amortisationszeit

Beschreibung

Er zeichnet sich durch eine präzise und gleichmäßige Flüssigkeitsabgabe über einen weiten Bereich von Abgabegeschwindigkeiten sowie eine schonende Saatgutmischung aus. Die verlängerte Schnecke sorgt für eine höhere Qualität und gleichmäßige Verteilung der Beize. Die Beladung kann manuell oder mechanisch erfolgen. Der Korntank ist nur 60 cm hoch und lässt sich leicht beladen. Das Desinfektionsmittel wird automatisch mit dem Wasser im Tank der Maschine gemischt. Ein Korbfilter ist im Tankhals installiert, um das Eindringen von Feststoffpartikeln zu verhindern. Das behandelte Saatgut kann in Säcke, Big Bags oder auf die Ladefläche eines Lastwagens entladen werden.

PN 3



Merkmale für 3 t/h:

1. Kapazität, t/h - 1-3
2. Tankinhalt, l - 50
3. Abfluss aus der Kolonne, l/min - 0,160-2
4. Leistung kW - 0,75 (380 V/220 V)
5. Gewicht, kg - 80

PN 5



Merkmale für 5 t/h:

1. Kapazität, t/h - 1-5
2. Tankinhalt - 50 l
3. Leistung kW - 1,1/1,5 (380 V/220 V)
4. Entladehöhe - 80 cm bis 2,40 m
5. Gewicht, kg - 130

Beizmaschine für Saatgut **PN 14-2**

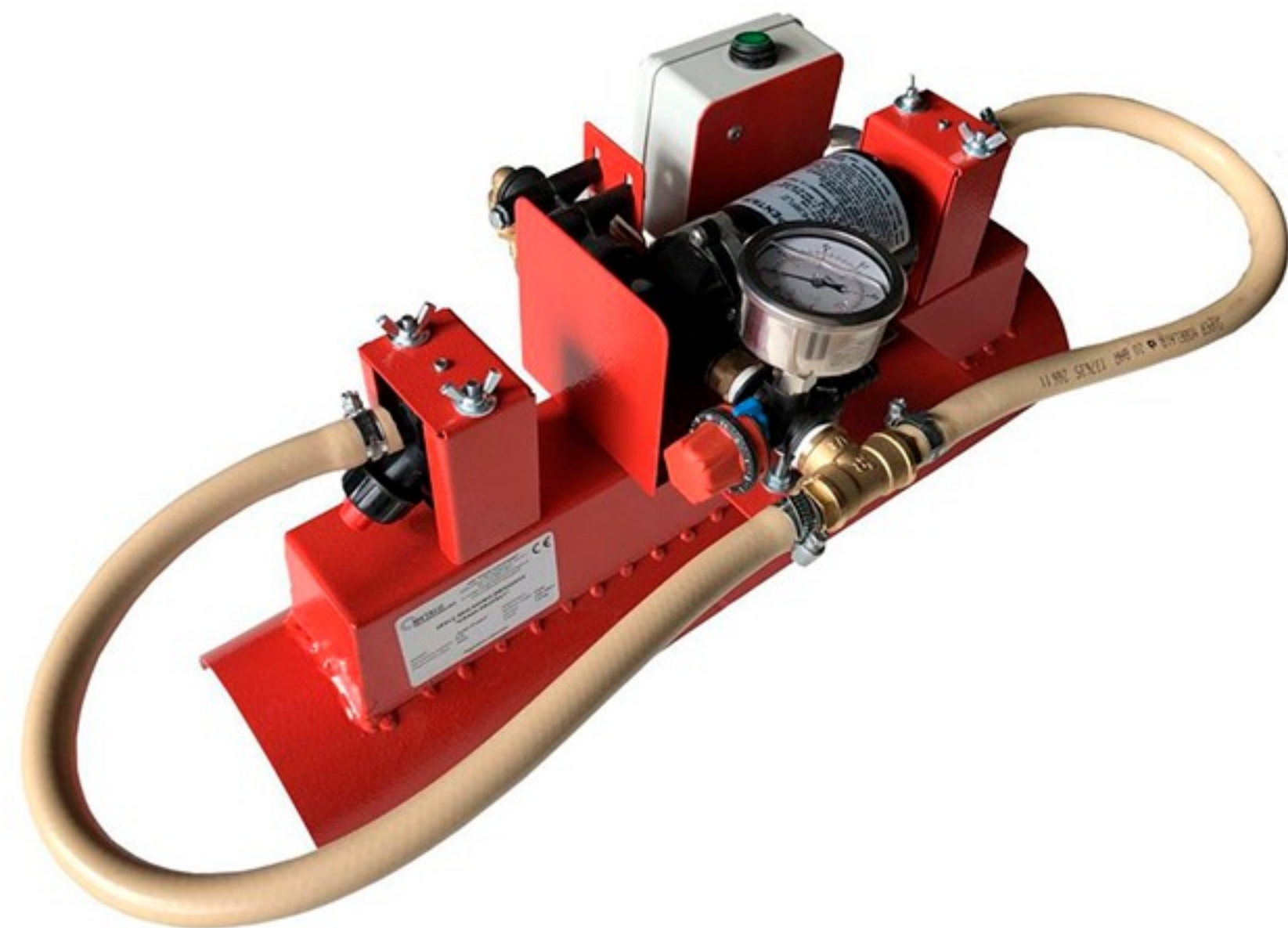

Beschreibung

Das Gerät zum Umhüllen von Saatgut wurde für eine präzise und hochwertige Umhüllung von Saatgut mit speziellen Präparaten vor der Aussaat entwickelt, um die keimenden Kulturen vor Krankheiten zu schützen. Das Gerät ist auf einem Kornschneckenförderer montiert und mit seiner Hilfe findet eine qualitativ hochwertige Vermischung und Kornabnahme gemäß der von den Arzneimittelherstellern empfohlenen spezifizierten Flüssigkeitsmenge statt.

Das Gerät ist mit zwei Düsen ausgestattet, die bei steigendem oder fallendem Druck eine andere Flüssigkeitsmenge versprühen, die auf der zusätzlichen Düse genau angegeben ist. Das Set besteht aus 4 Düsen, die ausgetauscht werden können, um verschiedene Lösungen und Beschichtungen in kleinen und großen Mengen zu verwenden.

Merkmale PN 14-2



- Produktivität des Geräts - bis zu 14 t/h
- Anzahl der Düsen - 2 Stück
- Modell der Pumpe - SHURFLO8000
- Pumpenleistung - 6,8 dm³/min.
- Netzspannung - 230 V
- Erforderliche Länge des Kornförderers - von 4m
- Erforderlicher Durchmesser des Korntankförderrohrs - 110 bis 160 mm.
- Länge - 56 cm.
- Breite - 30 cm.
- Höhe - 24 cm.
- Gewicht - 8,5 kg.

Besonderheiten :

- Ein präzises und einzigartiges System sorgt für eine gleichmäßige und genaue Bedeckung der Samen mit dem Präparat ;
- Einfach zu bedienen und zu installieren. Dauert nicht länger als 15 Minuten ;
- Komplettpaket bestehend aus 4 verschiedenen Düsensätzen, langen Schläuchen Beutel zur Befestigung am Förderband; ein spezieller Behälter zur genauen Bestimmung der Sprühmenge.
- Bauteile von weltweit führenden Herstellern sorgen für einen hochwertigen und langfristigen problemlosen Betrieb mit dem Gerät. Das Gerät verwendet Teile der Hersteller ARAG, Shurflo, Hydroscand.
- Membranpumpe, die die Färbeflüssigkeit selbst ansaugt und für eine gleichmäßige Menge an Sprühflüssigkeit im System sorgt ;
- Hohe Leistung. Die Produktivität des Geräts beträgt bis zu 14 t/h.
- 24 Monate Garantie.

Flexförderer PSE



Beschreibung

Nur granulierten Rohstoffe, Mineraldünger, Pellets, Getreide, Mehl, Hülsenfrüchte und andere Rohstoffe mit einem Schüttgewicht von bis zu 1 t/m³ werden von der flexiblen Schnecke transportiert.

Ein Trichter, eine Ladeeinheit, eine Entladeeinheit und eine Halterung zur Montage an einem Getreidereiniger oder einem anderen Getreidelager (ohne) sind bereits in den Preis unserer flexiblen Schnecke inbegriffen.

Garantiezeit - 12 Monate ab dem Datum der Inbetriebnahme!

PSE ist von höchster Qualität. Sie kann einer Belastung von mehr als 400 kg standhalten, sich perfekt an deine Bedürfnisse anpassen und einer längeren Einwirkung von Getreide und dem Transport über weite Strecken standhalten (in unserer Produktion stellten wir 5 Personen darauf, die mehr als 80 kg wogen, und es gab keine Beulen – wir können ein Foto zur Verfügung stellen).

Merkmale des PSE 90:

1. Länge - 3 bis 11 Meter.
2. Leistungsabgabe 1,5 - 3,0 kW (je nach Länge)
3. Kapazität - 3 t/h

Merkmale des PSE 127:

1. Länge - 4 bis 12 Meter.
2. Leistung 1,5 - 4,0 kW (je nach Länge)
3. Kapazität - 6 t/h

KM-Steinausleser



Beschreibung

KM-Steinausleser werden in der Mühlen- und Lebensmittelindustrie bei der Herstellung von verschiedenen Getreidesorten, Sonnenblumenkernen, Kürbissen usw. eingesetzt. Darüber hinaus werden Steinausleser zur Abtrennung von Metallpartikeln aus Kunststoffabfällen, zur Entfernung von Metallpartikeln aus Hüttenschlacke usw. eingesetzt.

Das Prinzip der Steintrennmaschinen besteht darin, das Produkt nach seinem spezifischen Gewicht in zwei Fraktionen zu trennen, um schwere Verunreinigungen wie Steine, Glas, Metallpartikel usw. vom gereinigten Produkt zu trennen: Getreide, Kunststoffabfälle, Schlacke aus der metallurgischen Produktion usw.

Eigenschaften	KM 0.3	KM 1.6	KM 5.0
Kapazität, bis zu t/h	0.3	1.6	5.0
Elektrizitätsverbrauch, kWh	1.87	5.5	9.2
Nettogewicht, kg	120	500	950
-Länge, mm	1000	2160	2500
-Breite, mm	550	1100	1400
-Höhe, mm	1100	1350	1950