

PRODUKTINFORMATION MODELL 1119 DONNA

© 2019 KURT BEIER & KATI QUINGER



Wahlweise, dekorative Nähte



Drehfunktion









Schaukelfunktion

DONNA: STYLISHER DREH- UND SCHAUKESELSEL MIT DEKORATIVEM REISSVERSCHLUSS AUF DER RÜCKSEITE. BEHAGLICHER SITZKOMFORT FÜR MAXIMALE ENTSPANNUNG. DAZU PASSENDER HOCKER MIT SOFTPOLSTERUNG. EIN LIEBLINGSSTÜCK. FUSSPLATTE AUS STAHL, MATT SCHWARZ, FEINSTRUKTUR PULVERBESCHICHTET. BEZÜGE (STOFF UND LEDER) SOWIE NAHTVERARBEITUNG WÄHLBAR.

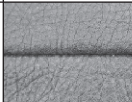
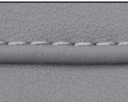
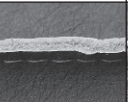

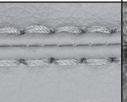
Dreh-Schaukelsystem, Sessel: Metall, schwarz matt Feinstruktur pulverbeschichtet.
Achtung! Maximale Belastbarkeit: bis 110 kg

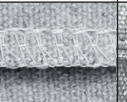
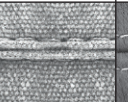
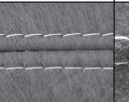
Nahtvarianten Führungsnähte / Ziernähte

	Kaltnaht	Kappnaht	Offenkantig	Moccasinnah Aufpreis	Twinnah Aufpreis	KR* (Keder-RV) Aufpreis	Kettelnah Aufpreis	Biese	Zweinadelnah Aufpreis	Quadratnah Aufpreis
										
Stoff	x	x		x			x		x	
Leder	x	x	x	x	x				x	
Fell										







Die Nahtfarbe bei Ziernähten/Führungsnähten ist wahlweise Ton in Ton oder als Kontrastnaht in den Farben Weiß, Natur, Grau, Rost und Schwarz möglich. Auf Anfrage auch Sondernahthfarben möglich.

*Keder-RV: wahlweise in den Farben Schwarz, Rot, Natur oder Hellgrau.



DREH- SCHAUKELSYSTEM,
 SCHWARZ MATT FEINSTRUKTUR
 PULVERBESCHICHTET

QUALITÄT IM DETAIL!

-  1 - Innengestell aus Metall
-  2 - Schutzabdeckung aus Polyvlies
-  3 - Polyschaum
-  4 - Polsterwatte
-  5 - Bezug
-  6 - Dreh- und Schaukelsystem, schwarz matt
Feinstruktur Pulverbeschichtet

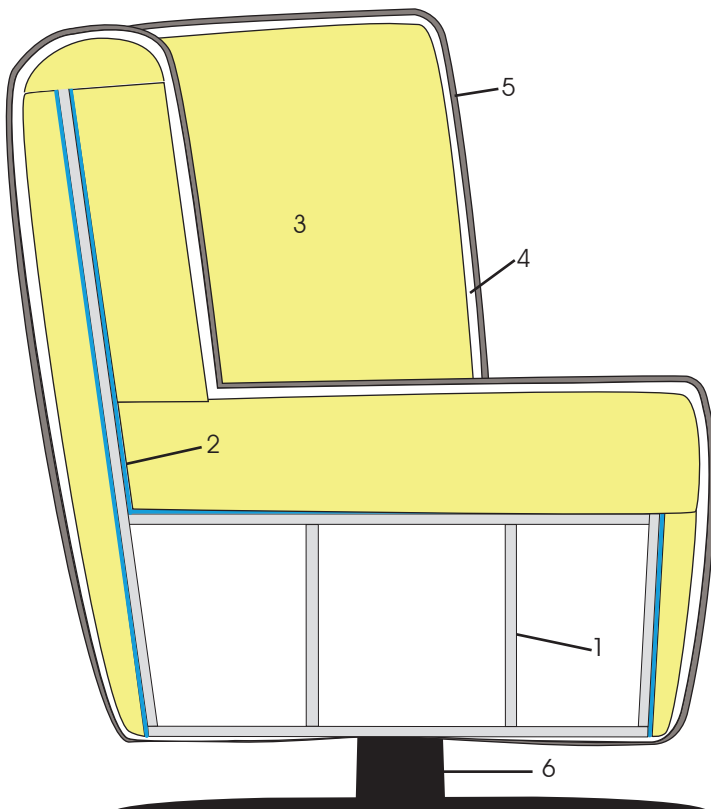

25.05.2021

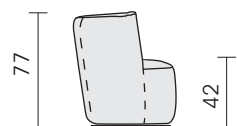

Seitenansicht



Seitenansicht HO

□ = Label

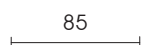
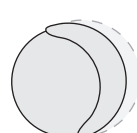
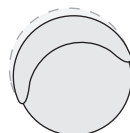
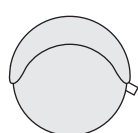

Sessel mit
Schaukelfunktion
drehbar
mit AT
145

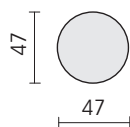

Hocker rund
fest
571

Jedes Möbel ist ein von Hand gefertigtes Unikat. Daher können Maßdifferenzen zu den hier angegebenen Größen entstehen. Ursachen sind:
1. unterschiedliche Bezugsmaterialien (Stoff, Leder), 2. Verarbeitung von Inlettmatte, 3. der Druck mit dem einzelne Typen zu Stellkombinationen verbunden werden, usw. Der Sitzkomfort von Teilen mit größerer Sitztiefe kann zu denen mit geringerer Tiefe differieren.

Achtung! Sicherheitshinweis:

Die Fußplatte steckt in einer konischen Drehspindel.
Beim Transport des Sessels ist es zwingend notwendig, den
Sessel an der Platte anzuheben.

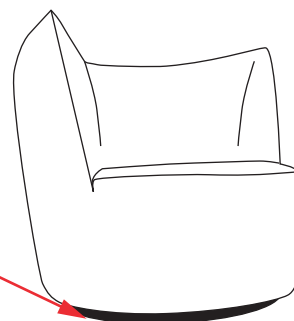

Dreh-Schaukelsystem

360 ° Drehfunktion:

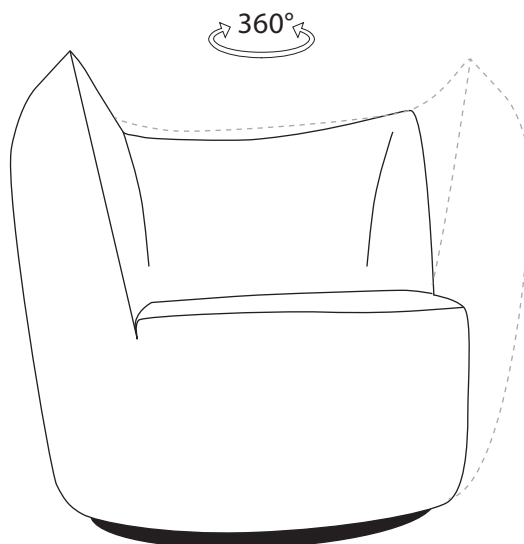

Schaukelfunktion

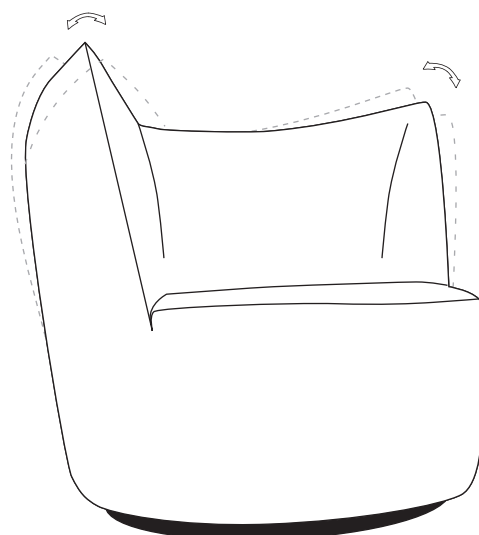

Achtung! Die maximale Belastbarkeit des Dreh-Schaukelsystems beträgt 110 kg!