



Handwerker Marktedwitz Produktkatalog Innentüren



01717475593

info@handwerker-marktedwitz.de

www.handwerker-marktedwitz.de



OBERFLÄCHEN

ERHÄLTICHE FARBEN DER INNENTÜREN

GREKO



PREMIUM

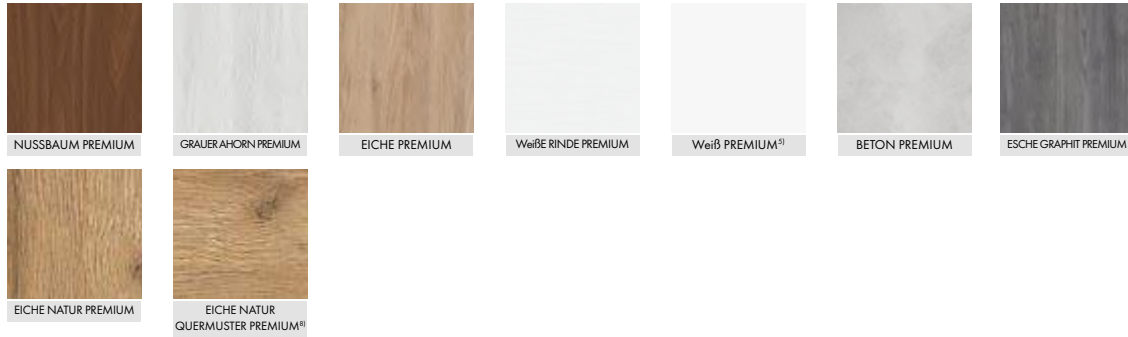

CPL

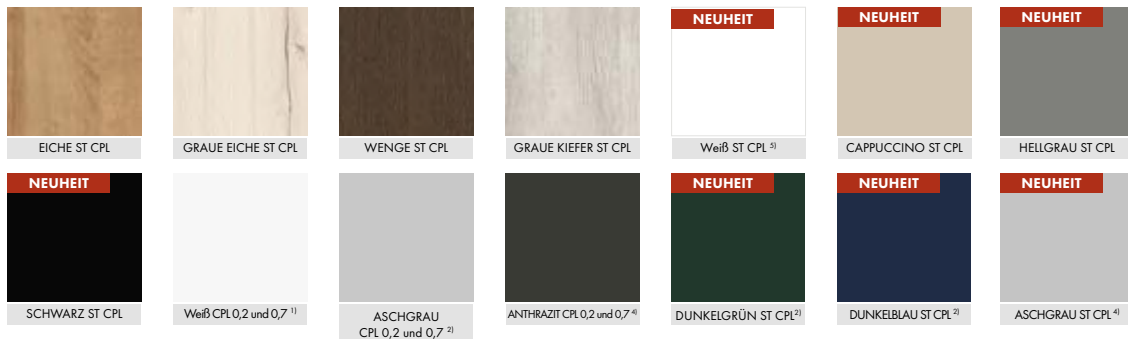

UV-LACKIERT

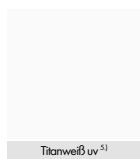

¹⁾ Ähnlich wie: RAL 9003, NCS S0300-N, ²⁾ Ähnlich wie: RAL 7047, NCS S2500-N, ⁴⁾ Ähnlich wie: RAL D2 000 35 00 NCS S7000-N,

⁵⁾ Ähnlich wie: RAL 9003, NCS S0500-N, ⁶⁾ Ähnlich wie: RAL 9016, NCS S 0300-N ⁷⁾ Ähnlich wie: RAL 9010, NCS S 0502-Y50R, ⁸⁾

Die komple.e Zarge ist im EICHE NATUR PREMIUM Dekor gefertigt

Spezielle **AntiFinger**-Beschichtung zur Reduzierung von Schmutz und Fingerabdrücken.

RAHMENTÜREN STILE



MDF-RAHMEN

- Rahmen aus MDF mit der Dekorfolie GRECO, PREMIUM, CPL



FARBE

- Große Auswahl an Farben: bis zu 29 Dekore.

VERGLASUNG

- Modernes gehärtetes Milchglas oder wahlweise: klares und innovatives VSG matt oder schwarz. **NEUHEIT**
- Ästhetische rahmenlose Nut-Feder- Verglasung.



LÜFTUNG

- Drei Arten der Belüftung stehen zur Auswahl: Hülse, Gitter oder Ausfräsung.

ZARGEN

- Sie können einen festen oder verstellbaren Rahmen mit einem 6-cm oder 8-cm-Band wählen.



* Ungefälzte Blockzarge - nicht lieferbar

VERFÜGBARE SYSTEMY

SYSTEM PRZYLGOWY

- drei Türbänder mit jeweils 2 Gewindestiften
- Fallen-Riegelschloss im Falzflügel
- Türflügel mit Falz



SYSTEM BEZPRZYLGOWY

- drei verdeckt liegende Türbänder am Flügel
- Magnetschloss im Flügel ohne Falz
- Türflügel ohne Falz



MISKANT

TÜRFLÜGEL FÜR INNENRÄUME IN RAHMENKONSTRUKTION STILE MIT UND OHNE FALZ

NEUHEIT



MISKANT 2, Dekor EICHE PREMIUM NATUR, Zarge SCHWARZ ST CPL, Türdrücker BELLA SLIM schwarz matt

VERFÜGBARE LÖSUNGEN

PL

Norm PL

CZ

Norm CZ

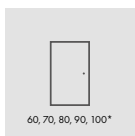

einflügelige Tür

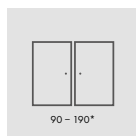

zweiflügelige Tür

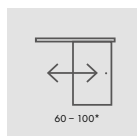

einflügelige
Schiebetüren

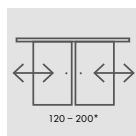

zweiflügelige
Schiebetüren

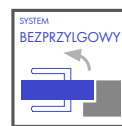

SYSTEM
BEZPRZYLGOWY

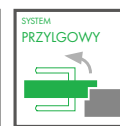

SYSTEM
PRZYLGOWY

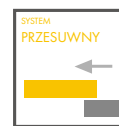

SYSTEM
PRZESUWNY

VERFÜGBARE FLÜGELBREITEN

60

70

80

90

100

MDF-RAHMEN MDF

Rahmen aus MDF mit der Dekorfolie GRECO, PREMIUM, CPL



STANDARD-VERGLASUNG „VORDERSEITE“



SONDERVERGLASUNG „RÜCKSEITE“



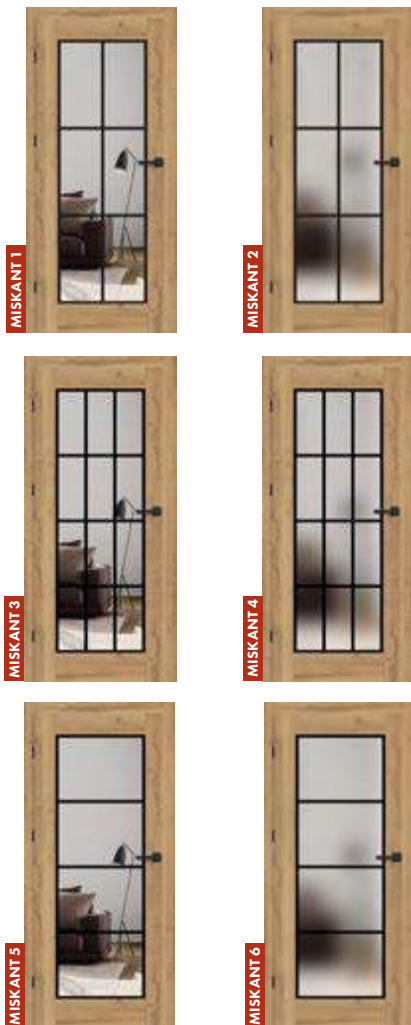

KONSTRUKTION

- Türflügel mit oder ohne Falz in Rahmenkonstruktion STILE.
- Vertikale und horizontale Rahmen aus MDF mit der Dekorfolie GRECO, PREMIUM, ST CPL oder ST CPL mit AntiFinger-Beschichtung. **NEUHEIT**

BESCHLÄGE

- drei Türbänder mit jeweils 2 Gewindestiften in horizontaler Ebene am Falzflügel in Silber
- drei verdeckt liegende Türbänder am Flügel ohne Falz in Silber (Schwarz gegen Aufpreis); die Türbänder werden mit der Zarge geliefert und sind im Preis enthalten.
- Fallen-Riegelschloss im Falzflügel und Magnetschloss (wahlweise Fallen-Riegelschloss) im Flügel ohne Falz und im reverse-öffnenden Flügel: mit Schlüssel, Patentzylinder, Einsteckschloss ohne Riegel oder Badriegel in Silberfarbe; wahlweise Magnetschloss in schwarzer Farbe gegen Aufpreis.

VERGLASUNG

- Vorgehärtetes Milchglas (MISKANT 2, 4, 6) oder Klarglas (MISKANT 1, 3, 5), Stärke 4 mm oder gegen Aufpreis VSG-Verbundglas mit Innenbeschichtung.
- Anpassung der Verglasung als RÜCKSEITE möglich (VORDERSEITE als standardmäßige Verglasung).
- Schwarze Linien von 18 mm Breite (Stärke), siebgedrückt auf einer Seite der Glasscheibe.



GREKO

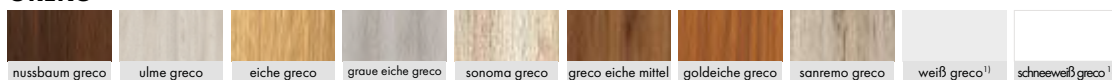

PREMIUM



CPL



GEGEN AUFPREIS

Rekuperative Kürzung oder Lüftungsausrüstung.

Kunststoffhülsen in Holzoptik (4 Stück).

Runde und viereckige Metallhülsen (4 Stück); Oberflächenverarbeitung: gebürstetes Nickel, Patina, weiß und schwarz.

Lüftungsgitter (nur für Flügelbreiten: 80, 90, 100).

Flügel mit und ohne Falz „100“.

Absenkdichtung.

Metallabdeckungen für Türbänder am Falzflügel (Farbe: gebürstetes Nickel, Patina, Chrom glänzend, Messing glänzend, weiß und schwarz)

Austausch gegen Magnetverschluss in schwarzer Farbe für Flügel ohne Falz.

Verbundsicherheitsglas VSG mit Innenapplikation in schwarz oder weiß

¹⁾ Türoberfläche weiß, glatt, Weißlack-Optik. ²⁾ Spezielle **AntiFinger**-Beschichtung **NEUHEIT** zur Reduzierung von Schmutz und Fingerabdrücken.

LAURENCJA

TÜRFLÜGEL FÜR INNENRÄUME IN RAHMENKONSTRUKTION STILE MIT UND OHNE FALZ



LAURENCJA 1 mit Oberfläche Weiß PREMIUM, Klinke CUBE PREMIUM ma.schwarz und mit geklebtem VSG 221 schwarz

VERFÜGBARE LÖSUNGEN

PL

Norm PL

CZ

Norm CZ

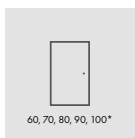

60, 70, 80, 90, 100*

einflügelige Tür

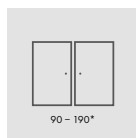

90 - 190*

zweiflügelige Tür

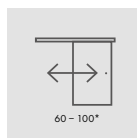

60 - 100*

einflügelige
Schiebetüren

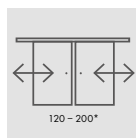

120 - 200*

zweiflügelige
Schiebetüren



SYSTEM
BEZPRZYLGOWY

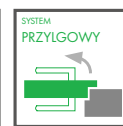

SYSTEM
PRZYLGOWY



SYSTEM
PRZESUWNY

VERFÜGBARE FLÜGELBREITEN

60

70

80

90

100

MDF-RAHMEN MDF

mit der Dekorfolie GRECO, PREMIUM, CPL



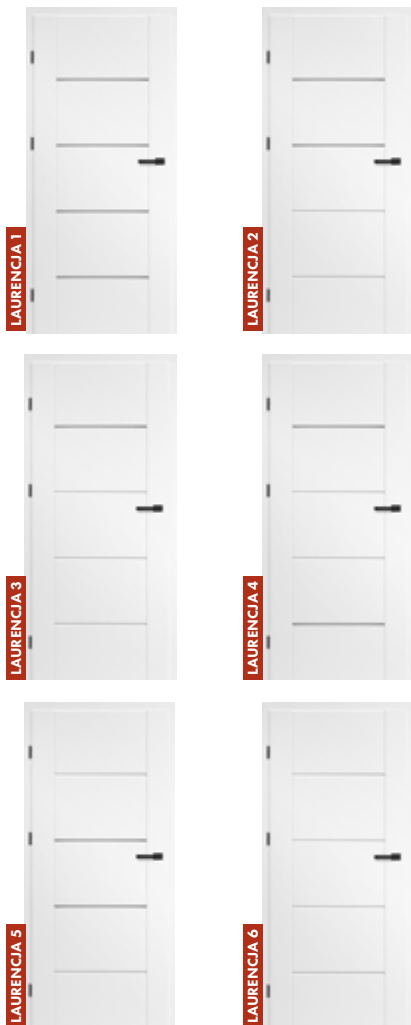

KONSTRUKTION

- Türlügel mit oder ohne Falz in Rahmenkonstruktion STILE.
- Vertikale und horizontale Rahmen aus MDF mit der Dekorfolie PREMIUM, ST CPL oder ST CPL mit AntiFinger-Beschichtung. **NEUHEIT**
- Türfüllung aus HDF-Platten, 4 mm stark, mit CPL- oder PREMIUM-Oberfläche bedeckt.
- Sehr breites Querteil 35mm.

BESCHLÄGE

- Drei Türbänder mit jeweils 2 Gewindestiften in horizontaler Ebene am Falzflügel in Silber
- Drei verdeckt liegende Türbänder am Flügel ohne Falz in Silber (Schwarz gegen Aufpreis); die Türbänder werden mit der Zarge geliefert und sind im Preis enthalten.
- Fallen-Riegelschloss im Falzflügel und Magnetschloss (wahlweise Fallen-Riegelschloss) im Flügel ohne Falz und im reverse-öffnenden Flügel: mit Schlüssel, Patenzylinder, Einsteckschloss ohne Riegel oder Badriegel in Silberfarbe; wahlweise Magnetschloss in schwarzer Farbe gegen Aufpreis.

VERGLASUNG

- Gehärtetes satiniertes oder transparentes Glas 4 mm als Standardausführung oder gegen Aufpreis VSG 221, satiniert oder schwarz,sicher, beidseitig glatt
- Anpassung der Verglasung als RÜCKSEITE möglich (VORDERSEITE als standardmäßige Verglasung).

PREMIUM



CPL



GEGEN AUFPREIS

Rekuperative Kürzung oder Lüftungsausfräsung.

Kunststoffhülsen in Holzoptik (4 Stück).

Runde und viereckige Metallhülsen (4 Stück); Oberflächenverarbeitung: gebürstetes Nickel, Patina, weiß und schwarz.

Lüftungsgitter (nur für Flügelbreiten: 80, 90, 100).

Flügel mit und ohne Falz „100“.

Absenkdichtung.

VSG 221 Verbundsicherheitsglas, beidseitig glatt, satiniert oder schwarz.

Metallabdeckungen für Türbänder am Falzflügel (Farbe: gebürstetes Nickel, Patina, Chrom glänzend, Messing glänzend, weiß und schwarz).

Austausch gegen Magnetverschluss in schwarzer Farbe für Flügel ohne Falz.

¹⁾ Türoberfläche weiß, glatt, Weißlack-Optik. ²⁾ Spezielle **AntiFinger**-Beschichtung **NEUHEIT** zur Reduzierung von Schmutz und Fingerabdrücken.

BUDLEJA

TÜRFLÜGEL FÜR INNENRÄUME IN RAHMENKONSTRUKTION STILE MIT UND OHNE FALZ



BUDLEJA 2 mit Dekoroberfläche EICHE ST CPL und Türdrücker TOPAZ INOX

VERFÜGBARE LÖSUNGEN

PL

Norm PL

CZ

Norm CZ

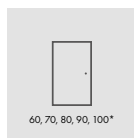

60, 70, 80, 90, 100*

einflügelige Tür

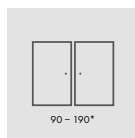

90 - 190*

zweiflügelige Tür

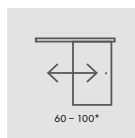

60 - 100*

einflügelige
Schiebetüren

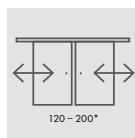

120 - 200*

zweiflügelige
Schiebetüren

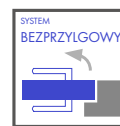

SYSTEM
BEZPRZYLGOWY

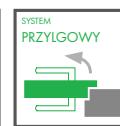

SYSTEM
PRZYLGOWY

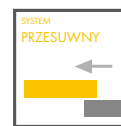

SYSTEM
PRZESUWNY

VERFÜGBARE FLÜGELBREITEN

60

70

80

90

100

MDF-RAHMEN MDF

mit der Dekorfolie GRECO, PREMIUM, CPL



KONSTRUKTION

- Türflügel mit oder ohne Falz in Rahmenkonstruktion STILE.
- Vertikale und horizontale Rahmen aus MDF mit der Dekorfolie PREMIUM, ST CPL oder ST CPL mit AntiFinger-Beschichtung. **NEUHEIT**
- Sehr breites Querteil 35mm.

BESCHLÄGE

- Drei Türbänder mit jeweils 2 Gewindestiften in horizontaler Ebene am Falzflügel in Silber
- Drei verdeckt liegende Türbänder am Flügel ohne Falz in Silber (Schwarz gegen Aufpreis); die Türbänder werden mit der Zarge geliefert und sind im Preis enthalten.
- Fallen-Riegelschloss im Falzflügel und Magnetschloss (wahlweise Fallen-Riegelschloss) im Flügel ohne Falz und im reverse-öffnen- den Flügel: mit Schlüssel, Patenzylinder, Einsteckschloss ohne Riegel oder Badriegel in Silberfarbe; wahlweise Magnetschloss in schwarzer Farbe gegen Aufpreis.

VERGLASUNG

- Gehärtetes satiniertes oder transparentes Glas 4 mm als Standardausführung oder gegen Aufpreis VSG 221, satiniert oder schwarz,sicher, beidseitig glatt
- Anpassung der Verglasung als RÜCKSEITE möglich (VORDERSEITE als standardmäßige Verglasung).



PREMIUM



CPL



GEGEN AUFPREIS

Rekuperative Kürzung oder Lüftungsausfräsung.

Kunststoffhülsen in Holzoptik (4 Stück).

Runde und viereckige Metallhülsen (4 Stück); Oberflächenverarbeitung: gebürstetes Nickel, Patina, weiß und schwarz.

Lüftungsgitter (nur für Flügelbreiten: 80, 90, 100).

Flügel mit und ohne Falz „100“.

Absenkdichtung.

VSG 221 Verbundsicherheitsglas, beidseitig glatt, satiniert oder schwarz.

- BUDLEJA 1
- BUDLEJA 2,4,6,8
- BUDLEJA 3,7
- BUDLEJA 5

Metallabdeckungen für Türbänder am Falzflügel (Farbe: Nickel gebürstet, Patina, Chrom glänzend, Messing glänzend,weiß und schwarz).

Austausch gegen Magnetverschluss in schwarzer Farbe für Flügel ohne Falz.

¹⁾ Türoberfläche weiß, glatt, Weißlack-Optik. ²⁾ Spezielle **AntiFinger**-Beschichtung **NEUHEIT** zur Reduzierung von Schmutz und Fingerabdrücken.

ARALIA NOLINA EWODIA

TÜRFLÜGEL FÜR INNENRÄUME IN RAHMENKONSTRUKTION STILE MIT UND OHNE FALZ



ARALIA 1, Dekor Weiße RINDE PREMIUM, Türdrücker RUMBA antibakteriell schwarz matt

VERFÜGBARE LÖSUNGEN

PL

Norm PL

CZ

Norm CZ

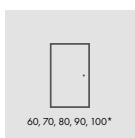

60, 70, 80, 90, 100*

einflügelige Tür

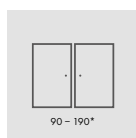

90 - 190*

zweiflügelige Tür

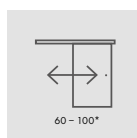

60 - 100*

einflügelige
Schiebetüren

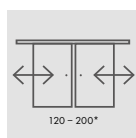

120 - 200*

zweiflügelige
Schiebetüren



SYSTEM
BEZPRZYLGOWY

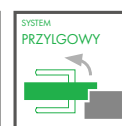

SYSTEM
PRZYLGOWY

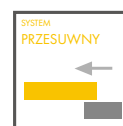

SYSTEM
PRZESUWNY

VERFÜGBARE FLÜGELBREITEN

60

70

80

90

100

MDF-RAHMEN MDF

mit der Dekorfolie GRECO, PREMIUM, CPL



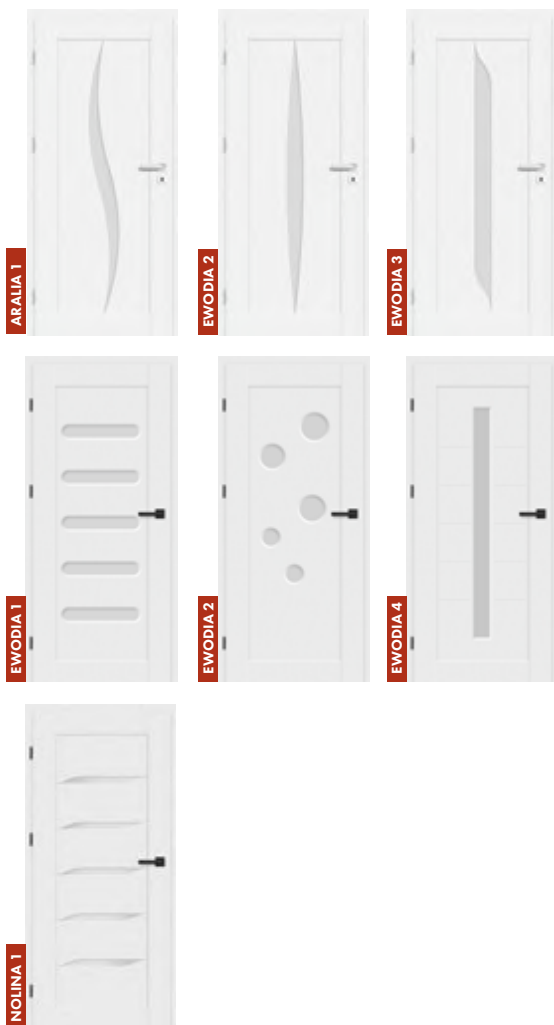

KONSTRUKTION

- Türflügel mit oder ohne Falz in Rahmenkonstruktion STILE.
- Vertikale und horizontale Rahmen aus MDF, mit Dekorfolie PREMIUM.
- Türfüllung aus HDF-Platten, 16 mm stark, mit PREMIUM-Oberfläche (mit vertikaler Maserung) bedeckt.

BESCHLÄGE

- drei Türbänder mit jeweils 2 Gewindestiften in horizontaler Ebene am Falzflügel in Silber
- drei verdeckt liegende Türbänder am Flügel ohne Falz in Silber (Schwarz gegen Aufpreis); die Türbänder werden mit der Zarge geliefert und sind im Preis enthalten.
- Fallen-Riegelschloss im Falzflügel und Magnetschloss (wahlweise Fallen-Riegelschloss im Flügel ohne Falz und im reverse-öffnenden Flügel: mit Schlüssel, Patenzylinder, Einsteckschloss ohne Riegel oder Badriegel in Silberfarbe; wahlweise Magnetschloss in schwarzer Farbe gegen Aufpreis.

VERGLASUNG

- Satiniertes Glas Decormat 4 mm oder gegen Aufpreis Verbund-sicherheitsglas VSG 221, satiniert oder schwarz sicher, beidseitig glatt.
- Anpassung der Verglasung als RÜCKSEITE möglich (VORDERSEITE als standardmäßige Verglasung).

PREMIUM



GEGEN AUFPREIS

Rekuperative Kürzung oder Lüftungsausfräsung.

Kunststoffhülsen in Holzoptik (4 Stück).

Runde und viereckige Metallhülsen (4 Stück); Oberflächenverarbeitung: gebürstetes Nickel, Patina, weiß und schwarz.

Lüftungsgitter (nur für Flügelbreiten: 80, 90, 100).

Flügel mit und ohne Falz „100“.

Absenktdichtung.

VSG 221 Verbundsicherheitsglas, beidseitig glatt, satiniert oder schwarz.

Metallabdeckungen für Türbänder am Falzflügel (Farbe: gebürstetes Nickel, Patina, Chrom glänzend, Messing glänzend, weiß und schwarz).

Austausch gegen Magnetverschluss in schwarzer Farbe für Flügel ohne Falz.

EPIMEDIUM

TÜRFLÜGEL FÜR INNENRÄUME IN RAHMENKONSTRUKTION STILE MIT UND OHNE FALZ



EPIMEDIUM 4, Dekor ESCHÉ GRAPHIT PREMIUM, Türdrücker CUBE Chrom gebürstet matt

VERFÜGBARE LÖSUNGEN

PL

Norm PL

CZ

Norm CZ

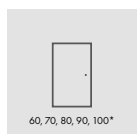

einflügelige Tür

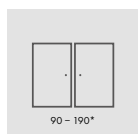

zweiflügelige Tür

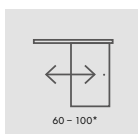

einflügelige
Schiebetüren

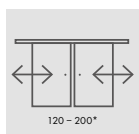

zweiflügelige
Schiebetüren

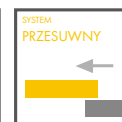
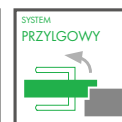

VERFÜGBARE FLÜGELBREITEN

60

70

80

90

100

MDF-RAHMEN MDF

mit der Dekorfolie GRECO, PREMIUM, CPL





KONSTRUKTION

- Türflügel mit oder ohne Falz in Rahmenkonstruktion STILE.
- Vertikale und horizontale Rahmen aus MDF mit der Dekorfolie GRECO, PREMIUM, ST CPL oder ST CPL mit AntiFinger-Beschichtung. **NEUHEIT**
- Türfüllung aus HDF-Platten, 4 mm stark, mit GRECO-, CPL- oder PREMIUM-Oberfläche bedeckt.
- Schmäler Querteil Stärke 22mm.

BESCHLÄGE

- Drei Türbänder mit jeweils 2 Gewindestiften in horizontaler Ebene am Falzflügel in Silber
- Drei verdeckt liegende Türbänder am Flügel ohne Falz in Silber (Schwarz gegen Aufpreis); die Türbänder werden mit der Zarge geliefert und sind im Preis enthalten.
- Fallen-Riegelschloss im Falzflügel und Magnetschloss (wahlweise Fallen-Riegelschloss) im Flügel ohne Falz und im reverse-öffnenden Flügel: mit Schlüssel, Patentzylinder, Einsteckschloss ohne Riegel oder Badriegel in Silberfarbe; wahlweise Magnetschloss in schwarzer Farbe gegen Aufpreis.

VERGLASUNG

- Gehärtetes satiniertes oder transparentes Glas 4 mm als Standardausführung oder gegen Aufpreis VSG 221, satiniert oder schwarz,sicher, beidseitig glatt.
- Anpassung der Verglasung als RÜCKSEITE möglich (VORDERSEITE als standardmäßige Verglasung).
- Unterschiedliche Scheibenbreiten, je nach der Flügelbreite. Siehe: www.erkado.pl.

*) Die vorgestellten Fotos der Tür EPIMEDIUM beziehen sich nur auf die Flügelbreiten „80“. In den anderen Breiten treten bedeutende Unterschiede in den Proportionen des Glases in Bezug auf die vertikale Balken dar, was die Entscheidung des Kunden beeinflussen kann. Die Grafiken, die die jeweiligen Breiten darstellen, befinden sich auf der Seite www.erkado.pl

GREKO

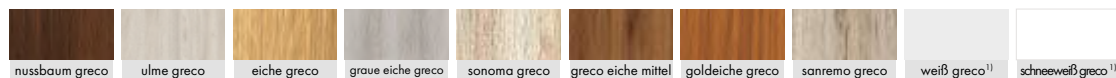

PREMIUM



CPL



GEGEN AUFPREIS

Rekuperative Kürzung oder Lüftungsausfräsung.

Kunststoffhülsen in Holzoptik (4 Stück).

Runde und viereckige Metallhülsen (4 Stück); Oberflächenverarbeitung: gebürstetes Nickel, Patina, weiß und schwarz.

Lüftungsgitter (nur für Flügelbreiten: 80, 90, 100).

Flügel mit und ohne Falz „100“.

VSG 221 Verbundsicherheitsglas, beidseitig glatt, satiniert oder schwarz.

Metallabdeckungen für Türbänder am Falzflügel (Farbe: gebürstetes Nickel, Patina, Chrom glänzend, Messing glänzend, weiß und schwarz).

Austausch gegen Magnetverschluss in schwarzer Farbe für Flügel ohne Falz.

Absenkdichtung.

¹⁾ Türoberfläche weiß, glatt, Weißlack-Optik. ²⁾ Spezielle **AntiFinger**-Beschichtung **NEUHEIT** zur Reduzierung von Schmutz und Fingerabdrücken.

MAGNOLIA

TÜRFLÜGEL FÜR INNENRÄUME IN RAHMENKONSTRUKTION STILE MIT UND OHNE FALZ



MAGNOLIA 1, Dekor NUSSBAUM GRECO, Türdrücker DECO

VERFÜGBARE LÖSUNGEN

PL

Norm PL

CZ

Norm CZ

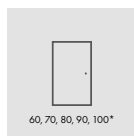

einflügelige Tür

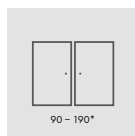

zweiflügelige Tür

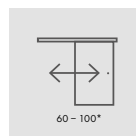

einflügelige
Schiebetüren

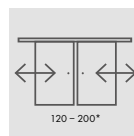

zweiflügelige
Schiebetüren

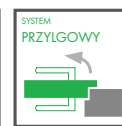

VERFÜGBARE FLÜGELBREITEN

60

70

80

90

100

MDF-RAHMEN MDF

mit der Dekorfolie GRECO, PREMIUM, CPL



NEUHEIT

KONSTRUKTION

- Türflügel mit oder ohne Falz in Rahmenkonstruktion STILE.
- Vertikale und horizontale Rahmen aus MDF mit der Dekorfolie GRECO, PREMIUM, ST CPL oder ST CPL mit AntiFinger-Beschichtung.
- Türfüllung aus HDF-Platten, 4 mm stark, mit GRECO-, CPL- oder PREMIUM-Oberfläche bedeckt.

BESCHLÄGE

- drei Türbänder mit jeweils 2 Gewindestiften in horizontaler Ebene am Falzflügel in Silber
- Drei verdeckt liegende Türbänder am Flügel ohne Falz in Silber (Schwarz gegen Aufpreis); die Türbänder werden mit der Zarge geliefert und sind im Preis enthalten.
- Fallen-Riegelschloss im Falzflügel und Magnetschloss (wahlweise Fallen-Riegelschloss) im Flügel ohne Falz und im reverse-öffnenden Flügel: mit Schlüssel, Patenzylinder, Einsteckschloss ohne Riegel oder Badriegel in Silberfarbe; wahlweise Magnetschloss in schwarzer Farbe gegen Aufpreis.

VERGLASUNG

- Gehärtetes satiniertes oder transparentes Glas 4 mm als Standardausführung oder gegen Aufpreis VSG 221, satiniert oder schwarz,sicher, beidseitig glatt
- Anpassung der Verglasung als RÜCKSEITE möglich (VORDERSEITE als standardmäßige Verglasung).



GREKO

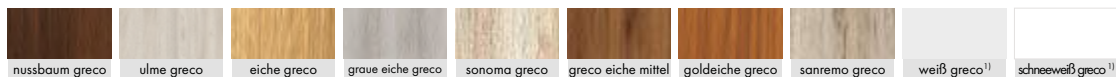

PREMIUM



CPL



GEGEN AUFPREIS

Rekuperative Kürzung oder Lüftungsausfräsung.

Kunststoffhülsen in Holzoptik (4 Stück).

Runde und viereckige Metallhülsen (4 Stück); Oberflächenverarbeitung: gebürstetes Nickel, Patina, weiß und schwarz.

Lüftungsgitter (nur für Flügelbreiten: 80, 90, 100).

Flügel mit und ohne Falz „100“.

Absenkdichtung.

VSG 221 Verbundsicherheitsglas, beidseitig glatt, satiniert oder schwarz.

Metallabdeckungen für Türbänder am Falzflügel (Farbe: gebürstetes Nickel, Patina, Chrom glänzend, Messing glänzend, weiß und schwarz).

Austausch gegen Magnetverschluss in schwarzer Farbe für Flügel ohne Falz.

¹⁾ Türoberfläche weiß, glatt, Weißlack-Optik. ²⁾ Spezielle **AntiFinger**-Beschichtung **NEUHEIT** zur Reduzierung von Schmutz und Fingerabdrücken.

IRYS

TÜRFLÜGEL FÜR INNENRÄUME IN RAHMENKONSTRUKTION STILE MIT UND OHNE FALZ



IRYS 1, Dekor Weiß PREMIUM, Türdrücker CUBE schwarz matt

VERFÜGBARE LÖSUNGEN

PL

Norm PL

CZ

Norm CZ

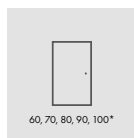

einflügelige Tür

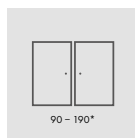

zweiflügelige Tür

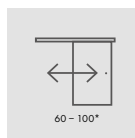

einflügelige
Schiebetüren

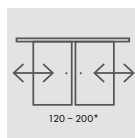

zweiflügelige
Schiebetüren

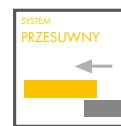
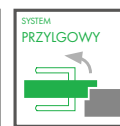
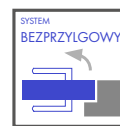

VERFÜGBARE FLÜGELBREITEN

60

70

80

90

100

MDF-RAHMEN MDF

mit der Dekorfolie GRECO, PREMIUM, CPL



KONSTRUKTION

- Türflügel mit oder ohne Falz in Rahmenkonstruktion STILE.
- Vertikale und horizontale Rahmen aus MDF mit der Dekorfolie GRECO, PREMIUM, ST CPL oder ST CPL mit AntiFinger-Beschichtung. **NEUHEIT**
- Türfüllung aus HDF-Platten, 4 mm stark, mit GRECO-, CPL- oder PREMIUM-Oberfläche bedeckt.

BESCHLÄGE

- Drei Türbänder mit jeweils 2 Gewindestiften in horizontaler Ebene am Falzflügel in Silber
- Drei verdeckt liegende Türbänder am Flügel ohne Falz in Silber (Schwarz gegen Aufpreis); die Türbänder werden mit der Zarge geliefert und sind im Preis enthalten.
- Fallen-Riegelschloss im Falzflügel und Magnetschloss (wahlweise Fallen-Riegelschloss) im Flügel ohne Falz und im reverse-öffnenden Flügel: mit Schlüssel, Patentzylinder, Einsteckschloss ohne Riegel oder Badriegel in Silberfarbe; wahlweise Magnetschloss in schwarzer Farbe gegen Aufpreis.

VERGLASUNG

- Gehärtetes satiniertes oder transparentes Glas 4 mm als Standardausführung oder gegen Aufpreis VSG 221, satiniert oder schwarz,sicher, beidseitig glatt
- Anpassung der Verglasung als RÜCKSEITE möglich (VORDERSEITE als standardmäßige Verglasung).



GREKO

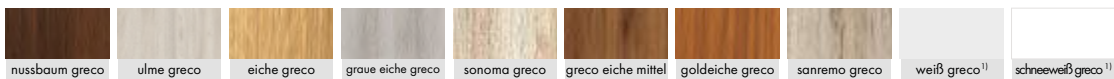

PREMIUM

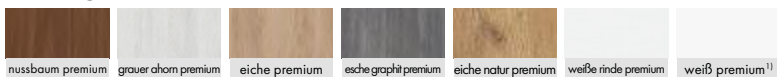

CPL

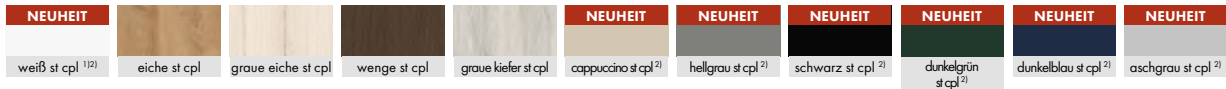

GEGEN AUFPREIS

Rekuperative Kürzung oder Lüftungsausfräsung.

Kunststoffhülsen in Holzoptik (4 Stück).

Runde und viereckige Metallhülsen (4 Stück); Oberflächenverarbeitung: gebürstetes Nickel, Patina, weiß und schwarz.

Lüftungsgitter (nur für Flügelbreiten: 80, 90, 100).

Flügel mit und ohne Falz „100“.

Absenkdichtung²⁾.

VSG 221 Verbundsicherheitsglas, beidseitig glatt, satiniert oder schwarz.

Metallabdeckungen für Türbänder am Falzflügel (Farbe: gebürstetes Nickel, Patina, Chrom glänzend, Messing glänzend, weiß und schwarz).

Austausch gegen Magnetverschluss in schwarzer Farbe für Flügel ohne Falz.

¹⁾ Türoberfläche weiß, glatt, Weißlack-Optik. ²⁾ Spezielle **AntiFinger**-Beschichtung **NEUHEIT** zur Reduzierung von Schmutz und Fingerabdrücken.

DAGLEZJA

TÜRFLÜGEL FÜR INNENRÄUME IN RAHMENKONSTRUKTION STILE MIT UND OHNE FALZ



DAGLEZJA 1, Dekor GRAUE EICHE GRECO, Türdrücker CUBE SLIM schwarz matt

VERFÜGBARE LÖSUNGEN

PL

Norm PL

CZ

Norm CZ

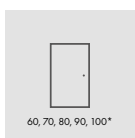

60, 70, 80, 90, 100*

einflügelige Tür

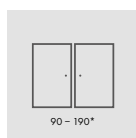

90 - 190*

zweiflügelige Tür

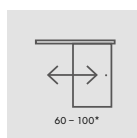

60 - 100*

einflügelige
Schiebetüren

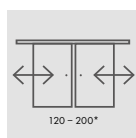

120 - 200*

zweiflügelige
Schiebetüren



SYSTEM
BEZPRZYLGOWY

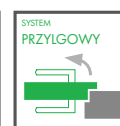

SYSTEM
PRZYLGOWY



SYSTEM
PRZESUWNY

VERFÜGBARE FLÜGELBREITEN

60

70

80

90

100

MDF-RAHMEN MDF

mit der Dekorfolie GRECO, PREMIUM, CPL



KONSTRUKTION

- Türlügel mit oder ohne Falz in Rahmenkonstruktion STILE.
- Vertikale und horizontale Rahmen aus MDF mit der Dekorfolie GRECO, PREMIUM, ST CPL oder ST CPL mit AntiFinger-Beschichtung.
- Türfüllung aus HDF-Platten, 4 mm stark, mit GRECO-, CPL- oder PREMIUM-Oberfläche bedeckt.
- Sehr breites Querteil.

NEUHEIT

BESCHLÄGE

- Drei Türbänder mit jeweils 2 Gewindestiften in horizontaler Ebene am Falzflügel in Silber
- Drei verdeckt liegende Türbänder am Flügel ohne Falz in Silber (Schwarz gegen Aufpreis); die Türbänder werden mit der Zarge geliefert und sind im Preis enthalten.
- Fallen-Riegelschloss im Falzflügel und Magnetschloss (wahlweise Fallen-Riegelschloss) im Flügel ohne Falz und im reverse-öffnenden Flügel: mit Schlüssel, Patentzylinder, Einsteckschloss ohne Riegel oder Badriegel in Silberfarbe; wahlweise Magnetschloss in schwarzer Farbe gegen Aufpreis.

VERGLASUNG

- Gehärtetes satiniertes oder transparentes Glas 4 mm als Standardausführung oder gegen Aufpreis VSG 221, satiniert oder schwarz,sicher, beidseitig glatt
- Anpassung der Verglasung als RÜCKSEITE möglich (VORDERSEITE als standardmäßige Verglasung).



GREKO



PREMIUM

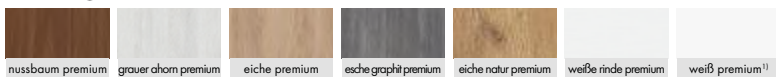

CPL



GEGEN AUFPREIS

Rekuperative Kürzung oder Lüftungsausfräsung.

Kunststoffhülsen in Holzoptik (4 Stück).

Runde und viereckige Metallhülsen (4 Stück); Oberflächenverarbeitung: gebürstetes Nickel, Patina, weiß und schwarz.

Lüftungsgitter (nur für Flügelbreiten: 80, 90, 100).

Flügel mit und ohne Falz „100“.

Absenkdichtung²⁾.

VSG 221 Verbundsicherheitsglas, beidseitig glatt, satiniert oder schwarz.

Metallabdeckungen für Türbänder am Falzflügel (Farbe: gebürstetes Nickel, Patina, Chrom glänzend, Messing glänzend, weiß und schwarz).

Austausch gegen Magnetverschluss in schwarzer Farbe für Flügel ohne Falz.

¹⁾ Türoberfläche weiß, glatt, Weißlack-Optik. ²⁾ Spezielle AntiFinger-Beschichtung **NEUHEIT** zur Reduzierung von Schmutz und Fingerabdrücken.

FREZJA

TÜRFLÜGEL FÜR INNENRÄUME IN RAHMENKONSTRUKTION STILE MIT UND OHNE FALZ



FREZJA 5, Dekor GRAUE KIEFER ST CPL, Türdrücker CUBE SLIM schwarz matt

VERFÜGBARE LÖSUNGEN

PL

Norm PL

CZ

Norm CZ

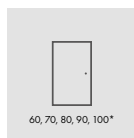

einflügelige Tür

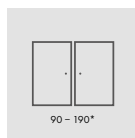

zweiflügelige Tür

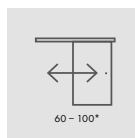

einflügelige
Schiebetüren ³⁾

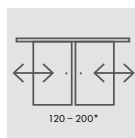

zweiflügelige
Schiebetüren ³⁾

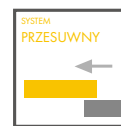
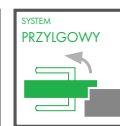

VERFÜGBARE FLÜGELBREITEN

60

70

80

90

100

LÜFTUNGS-AUSFRÄSUNG

FREZJA 8



MDF-RAHMEN **NEUHEIT**
mit der Dekorfolie GRECO, PREMIUM, CPL



FREZJA 2



FREZJA 4



FREZJA 6

NEUHEIT

KONSTRUKTION

- Türflügel mit oder ohne Falz in Rahmenkonstruktion STILE.
- Vertikale und horizontale Rahmen aus MDF mit der Dekorfolie GRECO, PREMIUM, ST CPL oder ST CPL mit AntiFinger-Beschichtung.
- HDF-Platten mit 16 mm Dicke (Modell FREZJA 2 und 6 auch Türfüllung 4 mm) mit Oberfläche GRECO, CPL oder PREMIUM, FREZJA 7 nur mit Spiegel erhältlich.

BESCHLÄGE

- Drei Türbänder mit jeweils 2 Gewindestiften in horizontaler Ebene am Falzflügel in Silber.
- Drei verdeckt liegende Türbänder am Flügel ohne Falz in Silber (Schwarz gegen Aufpreis); die Türbänder werden mit der Zarge geliefert und sind im Preis enthalten.
- Fallen-Riegelschloss im Falzflügel und Magnetschloss (wahlweise Fallen-Riegelschloss) im Flügel ohne Falz und im reverse-öffnenden Flügel: mit Schlüssel, Patenzylinder, Einsteckschloss ohne Riegel oder Badriegel in Silberfarbe; wahlweise Magnetschloss in schwarzer Farbe gegen Aufpreis.

VERGLASUNG

- Gehärtetes satiniertes oder klares Glas 4 mm oder einseitiger Spiegel (nur Frezja 7), gegen Aufpreis VSG 221, satiniert oder schwarz, sicher, beidseitig gla. (gilt nicht für Frezja 7, 8).
- Anpassung der Verglasung als RÜCKSEITE möglich (VORDERSEITE als standardmäßige Verglasung).
- Feste Glasbreite; FREZJA 1 - 140 mm, FREZJA 5 - 70mm.



GREKO



PREMIUM



CPL



GEGEN AUFPREIS

- Rekuperative Kürzung oder Lüftungsausfräsung.
- Kunststoffhülsen in Holzoptik (4 Stück)²⁾
- Hülsen aus Metall, rund und viereckig (4 Stück)²⁾
- Oberfläche: gebürstetes Nickel, patiniert, weiß und schwarz.
- Lüftungsgitter²⁾ (nur für Flügelbreiten: 80, 90, 100).
- Flügel mit und ohne Falz „100“.

VSG 221 Verbundsicherheitsglas, beidseitig glatt, satiniert oder schwarz – modellen FREZJA 1, 2, 3.

Austausch gegen Magnetverschluss in schwarzer Farbe für Flügel ohne Falz.

Absenkdichtung (nicht verfügbar FREZJA 8)

Metallabdeckungen für Türbänder am Falzflügel (Farbe: gebürstetes Nickel, Patina, Chrom glänzend, Messing glänzend, weiß und schwarz).

¹⁾ Türoberfläche weiß, glatt, Weißlack-Optik. ²⁾ Nicht verfügbar für FREZJA 8. ³⁾ FREZJA 8 ist nicht in Schiebeseiten verfügbar.

⁴⁾ Spezielle AntiFinger-Beschichtung **NEUHEIT** zur Reduzierung von Schmutz und Fingerabdrücken.

NEMEZJA

TÜRFLÜGEL FÜR INNENRÄUME IN RAHMENKONSTRUKTION STILE MIT UND OHNE FALZ



NEMEZJA 12, Dekor Weiß PREMIUM, Türdrücker CUBE PREMIUM schwarz matt

VERFÜGBARE LÖSUNGEN

PL

Norm PL

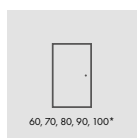

einflügelige Tür

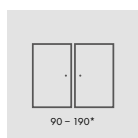

zweiflügelige Tür

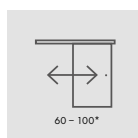

einflügelige
Schiebetüren ³⁾

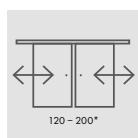

zweiflügelige
Schiebetüren ³⁾

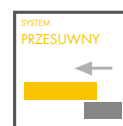
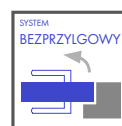

CZ

Norm CZ

VERFÜGBARE FLÜGELBREITEN

60

70

80

90

100

MDF-RAHMEN MDF

mit der Dekorfolie GRECO, PREMIUM, CPL





KONSTRUKTION

- Türflügel mit oder ohne Falz in Rahmenkonstruktion STILE.
- Vertikale und horizontale Rahmen aus MDF mit der Dekorfolie GRECO, PREMIUM, ST CPL oder ST CPL mit AntiFinger-Beschichtung.
- Türfüllung aus HDF-Pla.en, 16 mm stark, gefast, mit Oberfläche GRECO, CPL oder PREMIUM.

NEUHEIT



BESCHLÄGE

- Drei Türbänder mit jeweils 2 Gewindestiften in horizontaler Ebene am Falzflügel in Silber.
- Drei verdeckt liegende Türbänder am Flügel ohne Falz in Silber (Schwarz gegen Aufpreis); die Türbänder werden mit der Zarge geliefert und sind im Preis enthalten.
- Fallen-Riegelschloss im Falzflügel und Magnetschloss (wahlweise Fallen-Riegelschloss) im Flügel ohne Falz und im reverse-öffnenden Flügel: mit Schlüssel, Patenzylinder, Einsteckschloss ohne Riegel oder Badriegel in Silberfarbe; wahlweise Magnetschloss in schwarzer Farbe gegen Aufpreis.



VERGLASUNG

- Gehärtetes satiniertes oder transparentes Glas 4 mm als Standardausführung oder gegen Aufpreis VSG 221, satiniert oder schwarz,sicher, beidseitig glatt
- Anpassung der Verglasung als RÜCKSEITE möglich (VORDERSEITE als standardmäßige Verglasung).

GREKO



PREMIUM



CPL



GEGEN AUFPREIS

Rekuperative Kürzung oder Lüftungsausfräsung.

Kunststoffhülsen in Holzoptik (4 Stück).

Runde und viereckige Metallhülsen (4 Stück); Oberflächenverarbeitung: gebürstetes Nickel, Patina, weiß und schwarz.

Lüftungsgitter (nur für Flügelbreiten: 80, 90, 100).

Flügel mit und ohne Falz „100“.

Absenktdichtung.

VSG 221 Verbundsicherheitsglas, beidseitig glatt, satiniert oder schwarz.

NEMEZIA 1
NEMEZIA 9 i 13
NEMEZIA 7
NEMEZIA 4 i 11
NEMEZIA 10

Metallabdeckungen für Türbänder am Falzflügel (Farbe: gebürstetes Nickel, Patina, Chrom glänzend, Messing glänzend, weiß und schwarz).

Austausch gegen Magnetverschluss in schwarzer Farbe für Flügel ohne Falz.

¹⁾ Türoberfläche weiß, glatt, Weißlack-Optik. ²⁾ Spezielle **AntiFinger**-Beschichtung **NEUHEIT** zur Reduzierung von Schmutz und Fingerabdrücken.

BERBERYS

TÜRFLÜGEL FÜR INNENRÄUME IN RAHMENKONSTRUKTION STILE MIT UND OHNE FALZ



BERBERYS 1, Dekor ESCHÉ GRAPHIT PREMIUM, Türdrücker TOPAZ INOX

VERFÜGBARE LÖSUNGEN

PL

Norm PL

CZ

Norm CZ

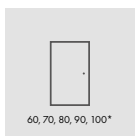

60, 70, 80, 90, 100*

einflügelige Tür

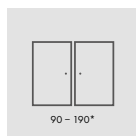

90 - 190*

zweiflügelige Tür

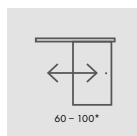

60 - 100*

einflügelige
Schiebetüren

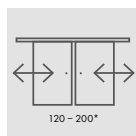

120 - 200*

zweiflügelige
Schiebetüren

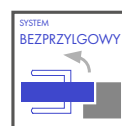

SYSTEM
BEZPRZYLGOWY

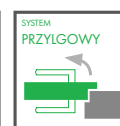

SYSTEM
PRZYLGOWY

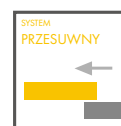

SYSTEM
PRZESUWNY

VERFÜGBARE FLÜGELBREITEN

60

70

80

90

100

MDF-RAHMEN MDF

mit der Dekorfolie GRECO, PREMIUM, CPL



KONSTRUKTION

- Türflügel mit oder ohne Falz in Rahmenkonstruktion STILE.
- Vertikale und horizontale Rahmen aus MDF mit der Dekorfolie GRECO, PREMIUM, ST CPL oder ST CPL mit AntiFinger-Beschichtung. **NEUHEIT**
- Türfüllung aus HDF-Platten, 4 mm stark, mit GRECO-, CPL- oder PREMIUM-Oberfläche bedeckt.
- Einsätze aus gebürstetem Aluminium.

BESCHLÄGE

- Drei Türbänder mit jeweils 2 Gewindestiften in horizontaler Ebene am Falzflügel in Silber
- Drei verdeckt liegende Türbänder am Flügel ohne Falz in Silber (Schwarz gegen Aufpreis); die Türbänder werden mit der Zarge geliefert und sind im Preis enthalten.
- Fallen-Riegelschloss im Falzflügel und Magnetschloss (wahlweise Fallen-Riegelschloss) im Flügel ohne Falz und im reverse-öffnenden Flügel: mit Schlüssel, Patenzylinder, Einsteckschloss ohne Riegel oder Badriegel in Silberfarbe; wahlweise Magnetschloss in schwarzer Farbe gegen Aufpreis.

VERGLASUNG

- Gehärtetes satiniertes oder transparentes Glas 4 mm als Standardausführung oder gegen Aufpreis VSG 221, satiniert oder schwarz,sicher, beidseitig glatt
- Anpassung der Verglasung als RÜCKSEITE möglich (VORDERSEITE als standardmäßige Verglasung).



GREKO

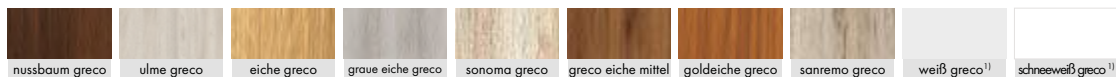

PREMIUM



CPL



GEGEN AUFPREIS

Rekuperative Kürzung oder Lüftungsausfräsung.

Kunststoffhülsen in Holzoptik (4 Stück).

Runde und viereckige Metallhülsen (4 Stück); Oberflächenverarbeitung: gebürstetes Nickel, Patina, weiß und schwarz.

Lüftungsgitter (nur für Flügelbreiten: 80, 90, 100).

Flügel mit und ohne Falz „100“.

Absenkdichtung.

VSG 221 Verbundsicherheitsglas, beidseitig glatt, satiniert oder schwarz.

Metallabdeckungen für Türbänder am Falzflügel (Farbe: gebürstetes Nickel, Patina, Chrom glänzend, Messing glänzend, weiß und schwarz)

Austausch gegen Magnetverschluss in schwarzer Farbe für Flügel ohne Falz.

¹⁾ Türoberfläche weiß, glatt, Weißlack-Optik. ²⁾ Spezielle **AntiFinger**-Beschichtung **NEUHEIT** zur Reduzierung von Schmutz und Fingerabdrücken.

FLOKS

TÜRFLÜGEL FÜR INNENRÄUME IN RAHMENKONSTRUKTION STILE MIT UND OHNE FALZ



FLOKS 8, Dekor EICHE ST CPL, Türdrücker CUBE chrom gebürstet matt

VERFÜGBARE LÖSUNGEN

PL

Norm PL

CZ

Norm CZ

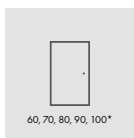

60, 70, 80, 90, 100*

einflügelige Tür

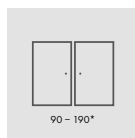

90 - 190*

zweiflügelige Tür

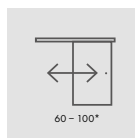

60 - 100*

einflügelige
Schiebetüren

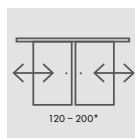

120 - 200*

zweiflügelige
Schiebetüren

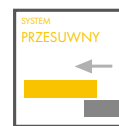

VERFÜGBARE FLÜGELBREITEN

60

70

80

90

100

MDF-RAHMEN MDF

mit der Dekorfolie GRECO, PREMIUM, CPL



KONSTRUKTION

- Türlügel mit oder ohne Falz in Rahmenkonstruktion STILE.
- Vertikale und horizontale Rahmen aus MDF mit der Dekorfolie GRECO, PREMIUM, ST CPL oder ST CPL mit AntiFinger-Beschichtung.
- Türfüllung aus HDF-Platten, 4 mm stark, mit GRECO-, CPL- oder PREMIUM-Oberfläche bedeckt.
- Einsätze aus gebürstetem Aluminium.

NEUHEIT

BESCHLÄGE

- Drei Türbänder mit jeweils 2 Gewindestiften in horizontaler Ebene am Falzflügel in Silber.
- Drei verdeckt liegende Türbänder am Flügel ohne Falz in Silber (Schwarz gegen Aufpreis); die Türbänder werden mit der Zarge geliefert und sind im Preis enthalten.
- Fallen-Riegelschloss im Falzflügel und Magnetschloss (wahlweise Fallen-Riegelschloss) im Flügel ohne Falz und im reverse-öffnenden Flügel: mit Schlüssel, Patenzylinder, Einsteckschloss ohne Riegel oder Badriegel in Silberfarbe; wahlweise Magnetschloss in schwarzer Farbe gegen Aufpreis.

VERGLASUNG

- Gehärtetes satiniertes oder transparentes Glas 4 mm als Standardausführung oder gegen Aufpreis VSG 221, satiniert oder schwarz,sicher, beidseitig glatt.
- Anpassung der Verglasung als RÜCKSEITE möglich (VORDERSEITE als standardmäßige Verglasung).



GREKO

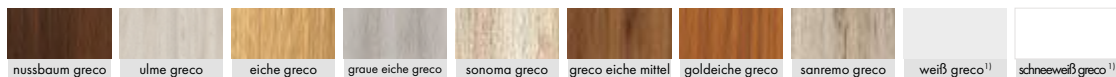

PREMIUM



CPL



GEGEN AUFPREIS

Rekuperative Kürzung oder Lüftungsausfräsung.

Kunststoffhülsen in Holzoptik (4 Stück).

Runde und viereckige Metallhülsen (4 Stück); Oberflächenverarbeitung: gebürstetes Nickel, Patina, weiß und schwarz.

Lüftungsgitter (nur für Flügelbreiten: 80, 90, 100).

Flügel mit und ohne Falz „100“.

Absenkdichtung.

VSG 221 Verbundsicherheitsglas, beidseitig glatt, satiniert oder schwarz.

Metallabdeckungen für Türbänder am Falzflügel (Farbe: Nickel gebürstet, Patina, Chrom glänzend, Messing glänzend, weiß und schwarz).

Austausch gegen Magnetverschluss in schwarzer Farbe für Flügel ohne Falz.

¹⁾ Türoberfläche weiß, glatt, Weißlack-Optik. ²⁾ Spezielle **AntiFinger**-Beschichtung **NEUHEIT** zur Reduzierung von Schmutz und Fingerabdrücken.

KAMELIA

TÜRFLÜGEL FÜR INNENRÄUME IN RAHMENKONSTRUKTION STILE MIT UND OHNE FALZ



KAMELIA 1, Dekor ESCHÉ GRAPHIT PREMIUM, Türdrücker CUBE Chrom gebürstet matt

VERFÜGBARE LÖSUNGEN

PL

Norm PL

CZ

Norm CZ

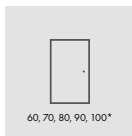

60, 70, 80, 90, 100*

einflügelige Tür

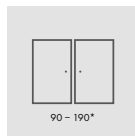

90 - 190*

zweiflügelige Tür

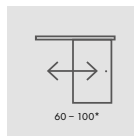

60 - 100*

einflügelige
Schiebetüren

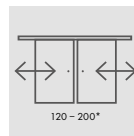

120 - 200*

zweiflügelige
Schiebetüren

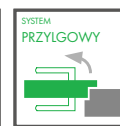

VERFÜGBARE FLÜGELBREITEN

60

70

80

90

100

MDF-RAHMEN MDF

mit der Dekorfolie GRECO, PREMIUM, CPL



NEUHEIT

KONSTRUKTION

- Türlügel mit oder ohne Falz in Rahmenkonstruktion STILE.
- Vertikale und horizontale Rahmen aus MDF mit der Dekorfolie GRECO, PREMIUM, ST CPL oder ST CPL mit AntiFinger-Beschichtung.
- Türfüllung aus HDF-Platten, 4 mm stark, mit GRECO-, CPL- oder PREMIUM-Oberfläche bedeckt.

BESCHLÄGE

- Drei Türbänder mit jeweils 2 Gewindestiften in horizontaler Ebene am Falzflügel in Silber.
- Drei verdeckt liegende Türbänder am Flügel ohne Falz in Silber (Schwarz gegen Aufpreis); die Türbänder werden mit der Zarge geliefert und sind im Preis enthalten.
- Fallen-Riegelschloss im Falzflügel und Magnetschloss (wahlweise Fallen-Riegelschloss) im Flügel ohne Falz und im reverse-öffnenden Flügel: mit Schlüssel, Patenzylinder, Einsteckschloss ohne Riegel oder Badriegel in Silberfarbe; wahlweise Magnetschloss in schwarzer Farbe gegen Aufpreis.

VERGLASUNG

- Gehärtetes satiniertes oder transparentes Glas 4 mm als Standardausführung oder gegen Aufpreis VSG 221, satiniert oder schwarz, sicher, beidseitig glatt.
- Anpassung der Verglasung als RÜCKSEITE möglich (VORDERSEITE als standardmäßige Verglasung).



GREKO

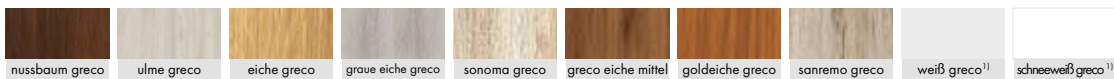

PREMIUM

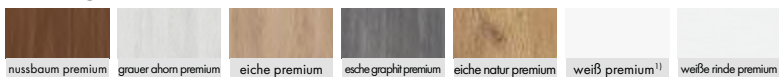

CPL

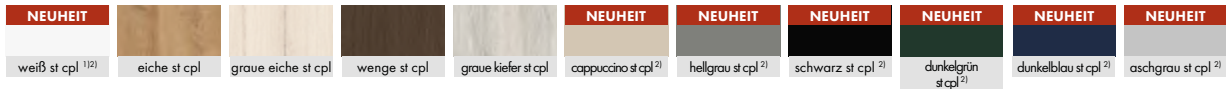

GEGEN AUFPREIS

Rekuperative Kürzung oder Lüftungsausfräsung.

Kunststoffhülsen in Holzoptik (4 Stück).

Runde und viereckige Metallhülsen (4 Stück); Oberflächenverarbeitung: gebürstetes Nickel, Patina, weiß und schwarz.

Lüftungsgitter (nur für Flügelbreiten: 80, 90, 100).

Flügel mit und ohne Falz „100“.

Absenkdichtung.

VSG 221 Verbundsicherheitsglas, beidseitig glatt, satiniert oder schwarz.

Metallabdeckungen für Türbänder am Falzflügel (Farbe: gebürstetes Nickel, Patina, Chrom glänzend, Messing glänzend, weiß und schwarz)

Austausch gegen Magnetverschluss in schwarzer Farbe für Flügel ohne Falz.

¹⁾ Türoberfläche weiß, glatt, Weißlack-Optik. ²⁾ Spezielle **AntiFinger**-Beschichtung **NEUHEIT** zur Reduzierung von Schmutz und Fingerabdrücken.

FRAGI

TÜRFLÜGEL FÜR INNENRÄUME IN RAHMENKONSTRUKTION STILE OHNE FALZ

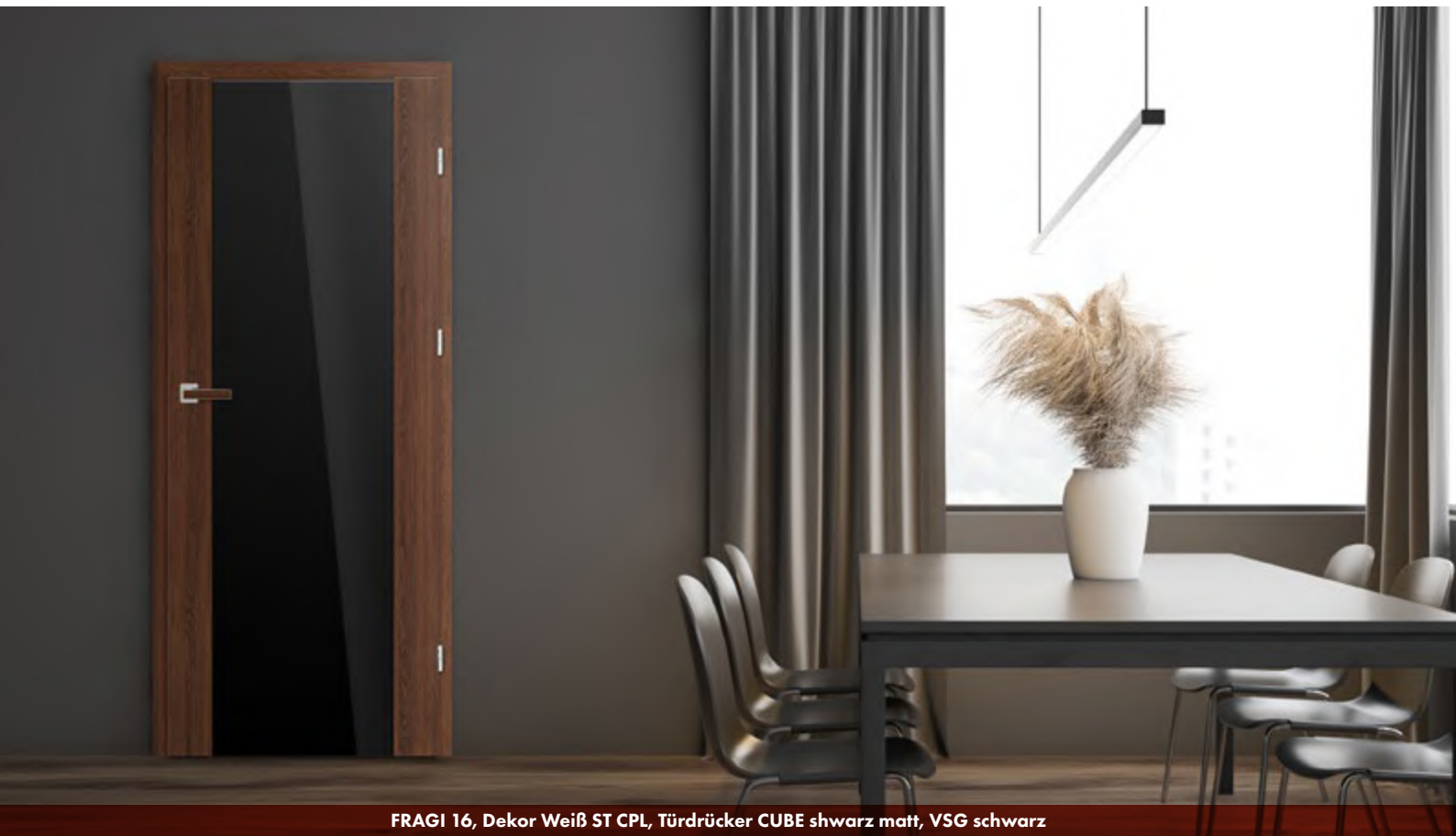

FRAGI 16, Dekor Weiß ST CPL, Türdrücker CUBE schwarz matt, VSG schwarz

VERFÜGBARE LÖSUNGEN

PL

Norm PL

CZ

Norm CZ

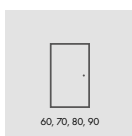

einflügelige Tür

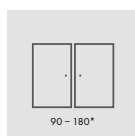

zweiflügelige Tür



VERFÜGBARE FLÜGELBREITEN

60

70

80

90

STANDARD-VERGLASUNG „VORDERSEITE“



SONDERVERGLASUNG „RÜCKSEITE“



MDF-RAHMEN MDF

mit der Dekorfolie GRECO, PREMIUM, CPL



NEUHEIT

KONSTRUKTION

- Mit einem gefälzten Flügel im Rahmenaufbau STILE.
- Vertikale und horizontale Rahmen aus MDF mit der Dekorfolie GRECO, PREMIUM, ST CPL oder ST CPL mit AntiFinger-Beschichtung.

BESCHLÄGE

- Drei Türbänder mit jeweils 2 Gewindestiften in horizontaler Ebene am Falzflügel in Silber
- Fallen-Riegelschloss mit Schlüssel, mit Profilzylinder, Einsteckschloss ohne Riegel oder mit Türsperre.

VERGLASUNG

- Einscheibensicherheitsglas 8 mm oder gehärtetes VSG/ESG 441 satinierte oder schwarze Scheibe, sicher, beidseitig glatt (Modelle Fragi 15 und Fragi 16).
- Anpassung der Verglasung als RÜCKSEITE möglich (VORDERSEITE als standardmäßige Verglasung).

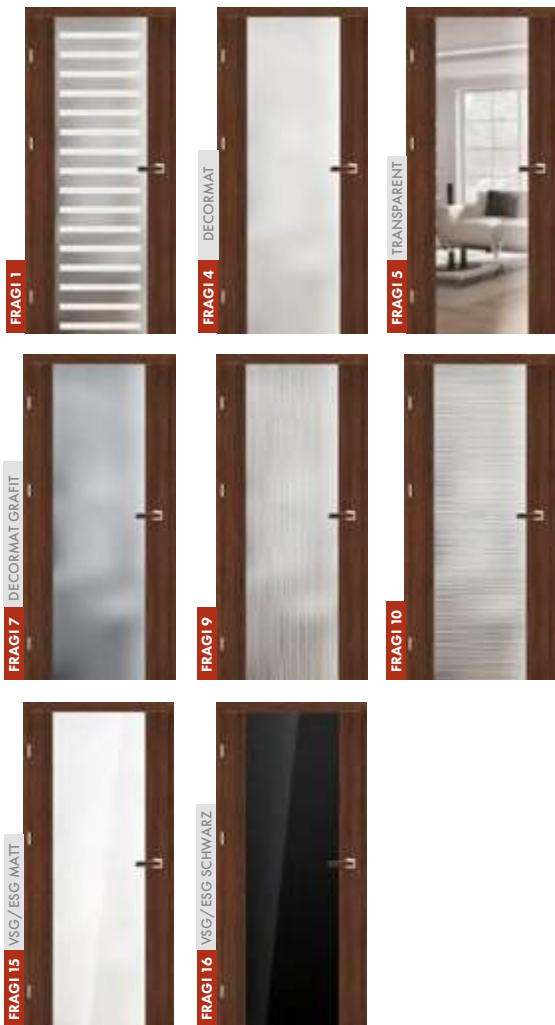

GREKO

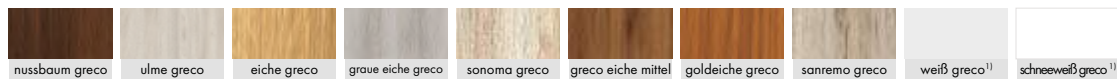

PREMIUM



CPL



GEGEN AUFPREIS

Lüftungsunterschnitt.

Metallabdeckungen für Türbänder am Falzflügel (Farbe: Nickel gebürstet, Patina, Chrom glänzend, Messing glänzend, weiß und schwarz).

¹⁾ Türoberfläche weiß, glatt, Weißlack-Optik. ²⁾ Spezielle **AntiFinger**-Beschichtung **NEUHEIT** zur Reduzierung von Schmutz und Fingerabdrücken.

Hinweis: Die gezeigten Bilder der Türen gelten nur für die Flügelbreite 80. Bei den übrigen Breiten des Modells FRAGI 1 weichen die Proportionen geringfügig ab. Detaillierte Informationen und Bilder finden Sie auf unserer Website: www.erkado.pl

SURMIA

TÜRFLÜGEL FÜR INNENRÄUME IN RAHMENKONSTRUKTION STILE MIT UND OHNE FALZ



SURMIA 1, Oberfläche WENGE ST CPL, Türdrücker CUBE Chrom gebürstet matt

VERFÜGBARE LÖSUNGEN

PL

Norm PL

CZ

Norm CZ

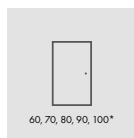

60, 70, 80, 90, 100*

einflügelige Tür

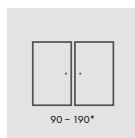

90 - 190*

zweiflügelige Tür

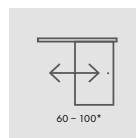

60 - 100*

einflügelige
Schiebetüren

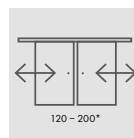

120 - 200*

zweiflügelige
Schiebetüren

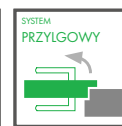

VERFÜGBARE FLÜGELBREITEN

60

70

80

90

100

MDF-RAHMEN MDF

mit der Dekorfolie GRECO, PREMIUM, CPL





MASERRICHTUNGEN

KONSTRUKTION

- Türflügel mit oder ohne Falz in Rahmenkonstruktion STILE.
- Vertikale und horizontale Rahmen aus MDF mit der Dekorfolie PREMIUM, ST CPL oder ST CPL mit AntiFinger-Beschichtung.
- Sehr breites Querteil mit 35 mm Stärke.
- Türfüllung aus HDF-Platten, 22 mm und 4 mm stark, mit PREMIUM-Oberfläche

NEUHEIT

BESCHLÄGE

- Drei Türbänder mit jeweils 2 Gewindestiften in horizontaler Ebene am Falzflügel in Silber.
- Drei verdeckt liegende Türbänder am Flügel ohne Falz in Silber (Schwarz gegen Aufpreis); die Türbänder werden mit der Zarge geliefert und sind im Preis enthalten.
- Fallen-Riegelschloss im Falzflügel und Magnetschloss (wahlweise Fallen-Riegelschloss) im Flügel ohne Falz und im reverse-öffnenden Flügel: mit Schlüssel, Patentzylinder, Einsteckschloss ohne Riegel oder Badriegel in Silberfarbe; wahlweise Magnetschloss in schwarzer Farbe gegen Aufpreis.

VERGLASUNG

- Gehärtetes satiniertes oder transparentes Glas 4 mm als Standardausführung oder gegen Aufpreis VSG 221, satiniert oder schwarz,sicher, beidseitig glatt.
- Anpassung der Verglasung als RÜCKSEITE möglich (VORDERSEITE als standardmäßige Verglasung).

PREMIUM



CPL



GEGEN AUFPREIS

Rekuperative Kürzung oder Lüftungsausfräsung.

Kunststoffhülsen in Holzoptik (4 Stück).

Runde und viereckige Metallhülsen (4 Stück); Oberflächenverarbeitung: gebürstetes Nickel, Patina, weiß und schwarz.

Lüftungsgitter (nur für Flügelbreiten: 80, 90, 100).

Flügel mit und ohne Falz „100“.

Absenkdichtung.

VSG 221 Verbundsicherheitsglas, beidseitig glatt, satiniert oder schwarz.

Metallabdeckungen für Türbänder am Falzflügel (Farbe: gebürstetes Nickel, Patina, Chrom glänzend, Messing glänzend, weiß und schwarz)

Austausch gegen Magnetverschluss in schwarzer Farbe für Flügel ohne Falz.

¹⁾ Türoberfläche weiß, glatt, Weißlack-Optik. ²⁾ Spezielle **AntiFinger**-Beschichtung **NEUHEIT** zur Reduzierung von Schmutz und Fingerabdrücken.

POWOJNIK

TÜRFLÜGEL FÜR INNENRÄUME IN RAHMENKONSTRUKTION STILE MIT UND OHNE FALZ



POWOJNIK 1, Dekor GRAUE EICHE ST CPL, Türdrücker TOPAZ INOX

VERFÜGBARE LÖSUNGEN

PL

Norm PL

CZ

Norm CZ

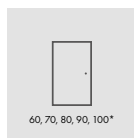

einflügelige Tür

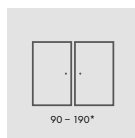

zweiflügelige Tür

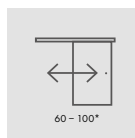

einflügelige
Schiebetüren

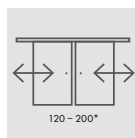

zweiflügelige
Schiebetüren

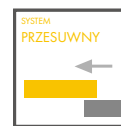
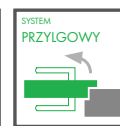

VERFÜGBARE FLÜGELBREITEN

60

70

80

90

100

MDF-RAHMEN MDF

mit der Dekorfolie GRECO, PREMIUM, CPL





KONSTRUKTION

- Türflügel mit oder ohne Falz in Rahmenkonstruktion STILE.
- Vertikale und horizontale Rahmen aus MDF mit der Dekorfolie PREMIUM, ST CPL oder ST CPL mit AntiFinger-Beschichtung. **NEUHEIT**
- Türfüllung aus HDF-Platten, 4 mm stark, mit CPL- oder PREMIUM Oberfläche bedeckt.
- Mittlere Querteile 22 mm dick und sehr breites Querteil oben und unten, 35mm.

BESCHLÄGE

- Drei Türbänder mit jeweils 2 Gewindestiften in horizontaler Ebene am Falzflügel in Silber
- Drei verdeckt liegende Türbänder am Flügel ohne Falz in Silber (Schwarz gegen Aufpreis); die Türbänder werden mit der Zarge geliefert und sind im Preis enthalten.
- Fallen-Riegelschloss im Falzflügel und Magnetschloss (wahlweise Fallen-Riegelschloss) im Flügel ohne Falz und im reverse-öffnenden Flügel: mit Schlüssel, Patentzylinder, Einsteckschloss ohne Riegel oder Badriegel in Silberfarbe; wahlweise Magnetschloss in schwarzer Farbe gegen Aufpreis.

VERGLASUNG

- Gehärtetes satiniertes oder transparentes Glas 4 mm als Standardausführung oder gegen Aufpreis VSG 221, satiniert oder schwarz, sicher, beidseitig glatt
- Anpassung der Verglasung als RÜCKSEITE möglich (VORDERSEITE als standardmäßige Verglasung).

PREMIUM



CPL



GEGEN AUFPREIS

Rekuperative Kürzung oder Lüftungsausfräsung.

Kunststoffhülsen in Holzoptik (4 Stück).

Runde und viereckige Metallhülsen (4 Stück); Oberflächenverarbeitung: gebürstetes Nickel, Patina, weiß und schwarz.

Lüftungsgitter (nur für Flügelbreiten: 80, 90, 100).

Flügel mit und ohne Falz „100“.

Absenkdichtung.

VSG 221 Verbundsicherheitsglas, beidseitig glatt, satiniert oder schwarz.

Metallabdeckungen für Türbänder am Falzflügel (Farbe: gebürstetes Nickel, Patina, Chrom glänzend, Messing glänzend, weiß und schwarz)

Austausch gegen Magnetverschluss in schwarzer Farbe für Flügel ohne Falz.

¹) Türoberfläche weiß, glatt, Weißlack-Optik. ²) Spezielle **AntiFinger**-Beschichtung **NEUHEIT** zur Reduzierung von Schmutz und Fingerabdrücken.

PETUNIA

TÜRFLÜGEL FÜR INNENRÄUME IN RAHMENKONSTRUKTION STILE MIT UND OHNE FALZ



PETUNIA 1, Dekor EICHE PREMIUM, Türdrücker TOPAZ INOX

VERFÜGBARE LÖSUNGEN

PL

Norm PL

CZ

Norm CZ

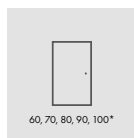

60, 70, 80, 90, 100*

einflügelige Tür

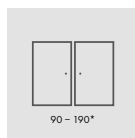

90 - 190*

zweiflügelige Tür

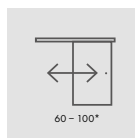

60 - 100*

einflügelige
Schiebetüren

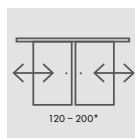

120 - 200*

zweiflügelige
Schiebetüren

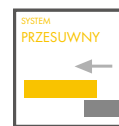

VERFÜGBARE FLÜGELBREITEN

60

70

80

90

100

MDF-RAHMEN MDF

mit der Dekorfolie GRECO, PREMIUM, CPL



NEUHEIT

KONSTRUKTION

- Türlügel mit oder ohne Falz in Rahmenkonstruktion STILE.
- Vertikale und horizontale Rahmen aus MDF mit der Dekorfolie GRECO, PREMIUM, ST CPL oder ST CPL mit AntiFinger-Beschichtung.
- Türfüllung aus HDF-Platten, 4 mm stark, mit GRECO-, CPL- oder PREMIUM-Oberfläche bedeckt.

BESCHLÄGE

- drei Türbänder mit jeweils 2 Gewindestiften in horizontaler Ebene am Falzflügel in Silber.
- Drei verdeckt liegende Türbänder am Flügel ohne Falz in Silber (Schwarz gegen Aufpreis); die Türbänder werden mit der Zarge geliefert und sind im Preis enthalten.
- Fallen-Riegelschloss im Falzflügel und Magnetschloss (wahlweise Fallen-Riegelschloss) im Flügel ohne Falz und im reverse-öffnenden Flügel: mit Schlüssel, Patenzylinder, Einsteckschloss ohne Riegel oder Badriegel in Silberfarbe; wahlweise Magnetschloss in schwarzer Farbe gegen Aufpreis.

VERGLASUNG

- Gehärtetes satiniertes oder transparentes Glas 4 mm als Standardausführung oder gegen Aufpreis VSG 221, satiniert oder schwarz,sicher, beidseitig glatt.
- Anpassung der Verglasung als RÜCKSEITE möglich (VORDERSEITE als standardmäßige Verglasung).



GREKO

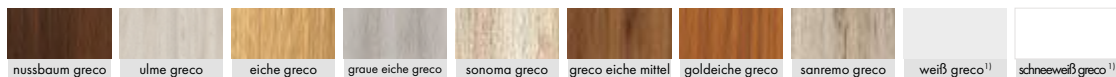

PREMIUM



CPL



GEGEN AUFPREIS

Rekuperative Kürzung oder Lüftungsausfräsung.

Kunststoffhülsen in Holzoptik (4 Stück).

Runde und viereckige Metallhülsen (4 Stück); Oberflächenverarbeitung: gebürstetes Nickel, Patina, weiß und schwarz.

Lüftungsgitter (nur für Flügelbreiten: 80, 90, 100).

Flügel mit und ohne Falz „100“.

Absenkdichtung.

VSG 221 Verbundsicherheitsglas, beidseitig glatt, satiniert oder schwarz.

Metallabdeckungen für Türbänder am Falzflügel (Farbe: gebürstetes Nickel, Patina, Chrom glänzend, Messing glänzend, weiß und schwarz)

Austausch gegen Magnetverschluss in schwarzer Farbe für Flügel ohne Falz.

ORCHIDEA

TÜRFLÜGEL FÜR INNENRÄUME IN RAHMENKONSTRUKTION STILE MIT UND OHNE FALZ



ORCHIDEA 5 mit Oberfläche SCHWARZ ST CPL mit Türdrücker CUBE schwarz matt, VSG 221 Verglasung

VERFÜGBARE LÖSUNGEN

PL

Norm PL

CZ

Norm CZ

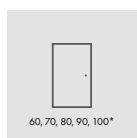

60, 70, 80, 90, 100*

einflügelige Tür

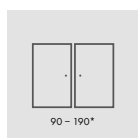

90 - 190*

zweiflügelige Tür

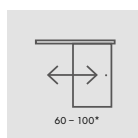

60 - 100*

einflügelige
Schiebetüren

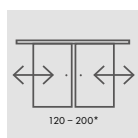

120 - 200*

zweiflügelige
Schiebetüren



SYSTEM
BEZPRZYLGOWY

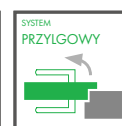

SYSTEM
PRZYLGOWY

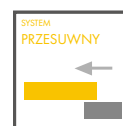

SYSTEM
PRZESUWNY

VERFÜGBARE FLÜGELBREITEN

60

70

80

90

100

MDF-RAHMEN MDF

mit der Dekorfolie GRECO, PREMIUM, CPL





KONSTRUKTION

- Türlügel mit oder ohne Falz in Rahmenkonstruktion STILE.
- Vertikale und horizontale Rahmen aus MDF mit der Dekorfolie GRECO, PREMIUM, ST CPL oder ST CPL mit AntiFinger-Beschichtung. **NEUHEIT**

BESCHLÄGE

- drei Türbänder mit jeweils 2 Gewindestiften in horizontaler Ebene am Falzflügel in Silber.
- Drei verdeckt liegende Türbänder am Flügel ohne Falz in Silber (Schwarz gegen Aufpreis); die Türbänder werden mit der Zarge geliefert und sind im Preis enthalten.
- Fallen-Riegelschloss im Falzflügel und Magnetschloss (wahlweise Fallen-Riegelschloss) im Flügel ohne Falz und im reverse-öffnenden Flügel: mit Schlüssel, Patenzylinder, Einsteckschloss ohne Riegel oder Badriegel in Silberfarbe; wahlweise Magnetschloss in schwarzer Farbe gegen Aufpreis.

VERGLASUNG

- VSG 221 mattiertes oder klares Verbundglas mit schwarzer oder goldener Innenapplikation als Standardausführung. **NEUHEIT**

PREMIUM

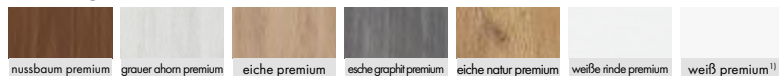

CPL



GEGEN AUFPREIS

Rekuperative Kürzung oder Lüftungsausfräsung.

Metallabdeckungen für Türbänder am Falzflügel (Farbe: gebürstetes Nickel, Patina, Chrom glänzend, Messing glänzend, weiß und schwarz).

Absenktdichtung.

Austausch gegen Magnetverschluss in schwarzer Farbe für Flügel ohne Falz.

Flügel mit und ohne Falz „100“.

Kunststoffhülsen in Holzoptik (4 Stück).

Lüftungsgitter (tylko dla skrzydeł o szerokościach: 80, 90, 100).

Runde und viereckige Metallhülsen (4 Stück); Oberflächenverarbeitung: gebürstetes Nickel, Patina, weiß und schwarz

¹⁾ Türoberfläche weiß, glatt, Weißlack-Optik. ²⁾ Spezielle **AntiFinger**-Beschichtung **NEUHEIT** zur Reduzierung von Schmutz und Fingerabdrücken.

LAWENDA

TÜRFLÜGEL FÜR INNENRÄUME IN RAHMENKONSTRUKTION STILE MIT UND OHNE FALZ



LAWENDA 1, Dekor EICHE GRECO, Türdrücker DECO

VERFÜGBARE LÖSUNGEN

PL

Norm PL

CZ

Norm CZ

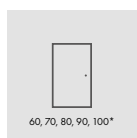

einflügelige Tür

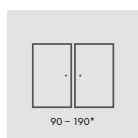

zweiflügelige Tür

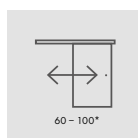

einflügelige
Schiebetüren

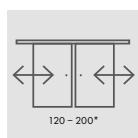

zweiflügelige
Schiebetüren

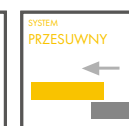

VERFÜGBARE FLÜGELBREITEN

60

70

80

90

100

MDF-RAHMEN MDF

mit der Dekorfolie GRECO, PREMIUM, CPL



NEUHEIT

KONSTRUKTION

- Türflügel mit oder ohne Falz in Rahmenkonstruktion STILE.
- Vertikale und horizontale Rahmen aus MDF mit der Dekorfolie GRECO, PREMIUM, ST CPL oder ST CPL mit AntiFinger-Beschichtung.
- Türfüllung aus HDF-Platten, 4 mm stark, mit GRECO-, CPL- oder PREMIUM-Oberfläche bedeckt.

BESCHLÄGE

- drei Türbänder mit jeweils 2 Gewindestiften in horizontaler Ebene am Falzflügel in Silber
- Drei verdeckt liegende Türbänder am Flügel ohne Falz in Silber (Schwarz gegen Aufpreis); die Türbänder werden mit der Zarge geliefert und sind im Preis enthalten.
- Fallen-Riegelschloss im Falzflügel und Magnetschloss (wahlweise Fallen-Riegelschloss) im Flügel ohne Falz und im reverse-öffnenden Flügel: mit Schlüssel, Patencylinder, Einsteckschloss ohne Riegel oder Badriegel in Silberfarbe; wahlweise Magnetschloss in schwarzer Farbe gegen Aufpreis.

VERGLASUNG

- Gehärtetes satiniertes oder transparentes Glas 4 mm als Standardausführung oder gegen Aufpreis VSG 221, satiniert oder schwarz,sicher, beidseitig glatt
- Anpassung der Verglasung als RÜCKSEITE möglich (VORDERSEITE als standardmäßige Verglasung).



GREKO

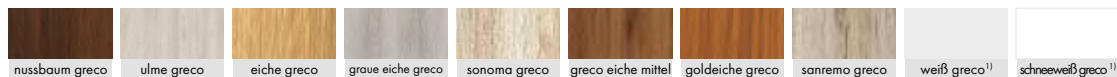

PREMIUM

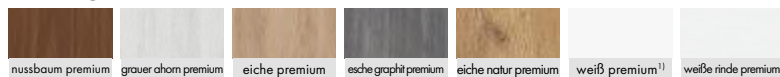

CPL



GEGEN AUFPREIS

Rekuperative Kürzung oder Lüftungsausfräsung.

Kunststoffhülsen in Holzoptik (4 Stück).

Runde und viereckige Metallhülsen (4 Stück); Oberflächenverarbeitung: gebürstetes Nickel, Patina, weiß und schwarz.

Lüftungsgitter (nur für Flügelbreiten: 80, 90, 100).

Flügel mit und ohne Falz „100“.

Absenkdichtung.

VSG 221 Verbundsicherheitsglas, beidseitig glatt, satiniert oder schwarz. Modellen: Lawenda 1,2,4,5,6,7,8,9.

Metallabdeckungen für Türbänder am Falzflügel (Farbe: gebürstetes Nickel, Patina, Chrom glänzend, Messing glänzend, weiß und schwarz)

Austausch gegen Magnetverschluss in schwarzer Farbe für Flügel ohne Falz.

¹⁾ Türoberfläche weiß, glatt, Weißlack-Optik. ²⁾ Spezielle **AntiFinger**-Beschichtung **NEUHEIT** zur Reduzierung von Schmutz und Fingerabdrücken.

KROKUS

TÜRFLÜGEL FÜR INNENRÄUME IN RAHMENKONSTRUKTION STILE MIT UND OHNE FALZ



KROKUS 1, Dekor NUSSBAUM GRECO, Türdrücker DECO

VERFÜGBARE LÖSUNGEN

PL

Norm PL

CZ

Norm CZ

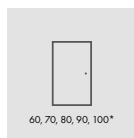

einflügelige Tür

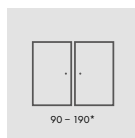

zweiflügelige Tür

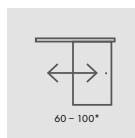

einflügelige
Schiebetüren

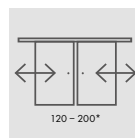

zweiflügelige
Schiebetüren

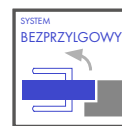

SYSTEM
BEZPRZYLGOWY



SYSTEM
PRZYLGOWY



SYSTEM
PRZESUWNY

VERFÜGBARE FLÜGELBREITEN

60

70

80

90

100

MDF-RAHMEN MDF

mit der Dekorfolie GRECO, PREMIUM, CPL



NEUHEIT

KONSTRUKTION

- Türflügel mit oder ohne Falz in Rahmenkonstruktion STILE.
- Vertikale und horizontale Rahmen aus MDF mit der Dekorfolie GRECO, PREMIUM, ST CPL oder ST CPL mit AntiFinger-Beschichtung.
- Türfüllung aus HDF-Platten, 4 mm stark, mit GRECO-, CPL- oder PREMIUM-Oberfläche bedeckt.
- Einsätze aus gebürstetem Aluminium.

BESCHLÄGE

- drei Türbänder mit jeweils 2 Gewindestiften in horizontaler Ebene am Falzflügel in Silber
- Drei verdeckt liegende Türbänder am Flügel ohne Falz in Silber (Schwarz gegen Aufpreis); die Türbänder werden mit der Zarge geliefert und sind im Preis enthalten.
- Fallen-Riegelschloss im Falzflügel und Magnetschloss (wahlweise Fallen-Riegelschloss) im Flügel ohne Falz und im reverse-öffnenden Flügel: mit Schlüssel, Patentzylinder, Einsteckschloss ohne Riegel oder Badriegel in Silberfarbe; wahlweise Magnetschloss in schwarzer Farbe gegen Aufpreis.

VERGLASUNG

- Gehärtetes satiniertes oder transparentes Glas 4 mm als Standardausführung oder gegen Aufpreis VSG 221, satiniert oder schwarz,sicher, beidseitig glatt
- Anpassung der Verglasung als RÜCKSEITE möglich (VORDERSEITE als standardmäßige Verglasung).

GREKO

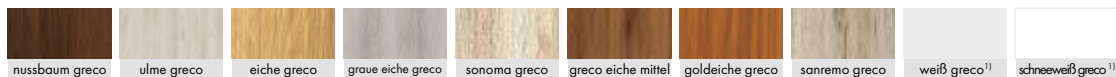

PREMIUM



CPL



GEGEN AUFPREIS

Rekuperative Kürzung oder Lüftungsausfräsung.

Kunststoffhülsen in Holzoptik (4 Stück).

Runde und viereckige Metallhülsen (4 Stück); Oberflächenverarbeitung: gebürstetes Nickel, Patina, weiß und schwarz.

Lüftungsgitter (nur für Flügelbreiten: 80, 90, 100).

Flügel mit und ohne Falz „100“.

Absenkdichtung.

VSG 221 Verbundsicherheitsglas, beidseitig glatt, satiniert oder schwarz.

Metallabdeckungen für Türbänder am Falzflügel (Farbe: gebürstetes Nickel, Patina, Chrom glänzend, Messing glänzend, weiß und schwarz)

Austausch gegen Magnetverschluss in schwarzer Farbe für Flügel ohne Falz.

¹) Türoberfläche weiß, glatt, Weißlack-Optik. ²) Spezielle **AntiFinger**-Beschichtung **NEUHEIT** zur Reduzierung von Schmutz und Fingerabdrücken.

JUKA

TÜRFLÜGEL FÜR INNENRÄUME IN RAHMENKONSTRUKTION STILE MIT UND OHNE FALZ



JUKA 4, Dekor EICHE MITTEL GRECO, Türrücker TOPAZ INOX

VERFÜGBARE LÖSUNGEN

PL

Norm PL

CZ

Norm CZ

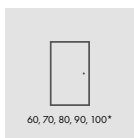

einflügelige Tür

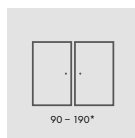

zweiflügelige Tür

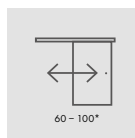

einflügelige
Schiebetüren

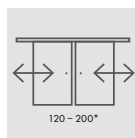

zweiflügelige
Schiebetüren

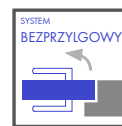

SYSTEM
BEZPRZYLGOWY



SYSTEM
PRZYLGOWY

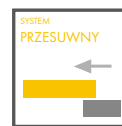

SYSTEM
PRZESUWNY

VERFÜGBARE FLÜGELBREITEN

60

70

80

90

100

MDF-RAHMEN MDF

mit der Dekorfolie GRECO, PREMIUM, CPL



NEUHEIT

KONSTRUKTION

- Türflügel mit oder ohne Falz in Rahmenkonstruktion STILE.
- Vertikale und horizontale Rahmen aus MDF mit der Dekorfolie GRECO, PREMIUM, ST CPL oder ST CPL mit AntiFinger-Beschichtung.
- Türfüllung aus HDF-Platten, 4 mm stark, mit GRECO-, CPL- oder PREMIUM-Oberfläche bedeckt.

BESCHLÄGE

- Drei Türbänder mit jeweils 2 Gewindestiften in horizontaler Ebene am Falzflügel in Silber
- Drei verdeckt liegende Türbänder am Flügel ohne Falz in Silber (Schwarz gegen Aufpreis); die Türbänder werden mit der Zarge geliefert und sind im Preis enthalten.
- Fallen-Riegelschloss im Falzflügel und Magnetschloss (wahlweise Fallen-Riegelschloss) im Flügel ohne Falz und im reverse-öffnenden Flügel: mit Schlüssel, Patentzylinder, Einsteckschloss ohne Riegel oder Badriegel in Silberfarbe; wahlweise Magnetschloss in schwarzer Farbe gegen Aufpreis.

VERGLASUNG

- Gehärtetes satiniertes oder transparentes Glas 4 mm als Standardausführung oder gegen Aufpreis VSG 221, satiniert oder schwarz, sicher, beidseitig glatt
- Anpassung der Verglasung als RÜCKSEITE möglich (VORDERSEITE als standardmäßige Verglasung).



GREKO

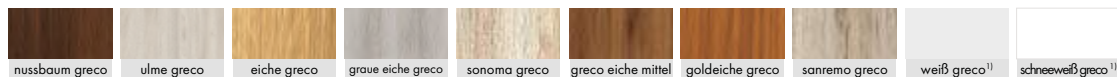

PREMIUM

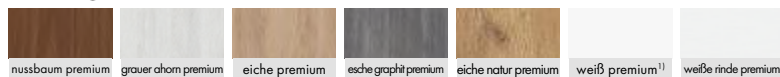

CPL



GEGEN AUFPREIS

Rekuperative Kürzung oder Lüftungsausfräsung.

Kunststoffhülsen in Holzoptik (4 Stück).

Runde und viereckige Metallhülsen (4 Stück); Oberflächenverarbeitung: gebürstetes Nickel, Patina, weiß und schwarz.

Lüftungsgitter (nur für Flügelbreiten: 80, 90, 100).

Flügel mit und ohne Falz „100“.

Absenkdichtung.

VSG 221 Verbundsicherheitsglas, beidseitig glatt, satiniert oder schwarz. Modellen: JUKA 1,2,3,4,5,6,7.

Metallabdeckungen für Türbänder am Falzflügel (Farbe: gebürstetes Nickel, Patina, Chrom glänzend, Messing glänzend, weiß und schwarz)

Austausch gegen Magnetverschluss in schwarzer Farbe für Flügel ohne Falz.

¹⁾ Türoberfläche weiß, glatt, Weißlack-Optik. ²⁾ Spezielle **AntiFinger**-Beschichtung **NEUHEIT** zur Reduzierung von Schmutz und Fingerabdrücken.

HIACYNT

TÜRFLÜGEL FÜR INNENRÄUME IN RAHMENKONSTRUKTION STILE MIT UND OHNE FALZ



HIACYNT 8, Dekor EICHE MITTEL GRECO, Türdrücker TOPAZ INOX

VERFÜGBARE LÖSUNGEN

PL

Norm PL

CZ

Norm CZ

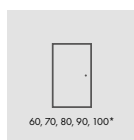

60, 70, 80, 90, 100*

einflügelige Tür

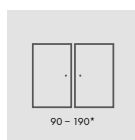

90 - 190*

zweiflügelige Tür

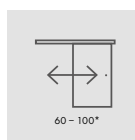

60 - 100*

einflügelige
Schiebetüren

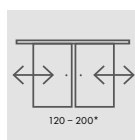

120 - 200*

zweiflügelige
Schiebetüren

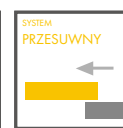
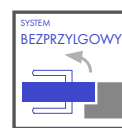

VERFÜGBARE FLÜGELBREITEN

60

70

80

90

100

MDF-RAHMEN MDF

mit der Dekorfolie GRECO, PREMIUM, CPL



NEUHEIT

KONSTRUKTION

- Türflügel mit oder ohne Falz in Rahmenkonstruktion STILE.
- Vertikale und horizontale Rahmen aus MDF mit der Dekorfolie GRECO, PREMIUM, ST CPL oder ST CPL mit AntiFinger-Beschichtung.
- Türfüllung aus HDF-Platten, 22 mm stark, mit GRECO-, CPL- oder PREMIUM-Oberfläche bedeckt.

BESCHLÄGE

- Drei Türbänder mit jeweils 2 Gewindestiften in horizontaler Ebene am Falzflügel in Silber.
- Drei verdeckt liegende Türbänder am Flügel ohne Falz in Silber (Schwarz gegen Aufpreis); die Türbänder werden mit der Zarge geliefert und sind im Preis enthalten.
- Fallen-Riegelschloss im Falzflügel und Magnetschloss (wahlweise Fallen-Riegelschloss) im Flügel ohne Falz und im reverse-öffnenden Flügel: mit Schlüssel, Patenzylinder, Einsteckschloss ohne Riegel oder Badriegel in Silberfarbe; wahlweise Magnetschloss in schwarzer Farbe gegen Aufpreis.

VERGLASUNG

- Gehärtetes satiniertes oder transparentes Glas 4 mm als Standardausführung oder gegen Aufpreis VSG 221, satiniert oder schwarz,sicher, beidseitig glatt.
- Anpassung der Verglasung als RÜCKSEITE möglich (VORDERSEITE als standardmäßige Verglasung).



GREKO

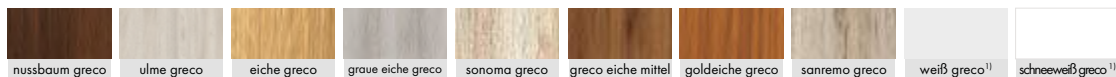

PREMIUM



CPL



GEGEN AUFPREIS

Rekuperative Kürzung oder Lüftungsausfräsung.

Kunststoffhülsen in Holzoptik (4 Stück).

Runde und viereckige Metallhülsen (4 Stück); Oberflächenverarbeitung: gebürstetes Nickel, Patina, weiß und schwarz.

Lüftungsgitter (nur für Flügelbreiten: 80, 90, 100).

Flügel mit und ohne Falz „100“.

Absenkdichtung.

VSG 221 Verbundsicherheitsglas, beidseitig glatt, satiniert oder schwarz. Modellen: HIACYNT 1, 2, 3, 4, 5, 6, 7.

Metallabdeckungen für Türbänder am Falzflügel (Farbe: gebürstetes Nickel, Patina, Chrom glänzend, Messing glänzend, weiß und schwarz)

Austausch gegen Magnetverschluss in schwarzer Farbe für Flügel ohne Falz.

¹⁾ Türoberfläche weiß, glatt, Weißlack-Optik. ²⁾ Spezielle **AntiFinger**-Beschichtung **NEUHEIT** zur Reduzierung von Schmutz und Fingerabdrücken.

FORSYCJA

TÜRFLÜGEL FÜR INNENRÄUME IN RAHMENKONSTRUKTION STILE MIT UND OHNE FALZ



FORSYCJA 3, Oberfläche Weiß GRECO und Türdrücker CUBE schwarz matt

VERFÜGBARE LÖSUNGEN

PL

Norm PL

CZ

Norm CZ

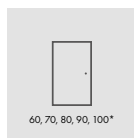

einflügelige Tür

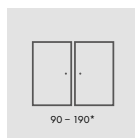

zweiflügelige Tür

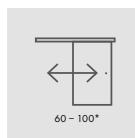

einflügelige
Schiebetüren

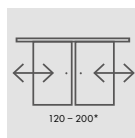

zweiflügelige
Schiebetüren

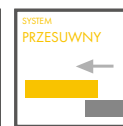
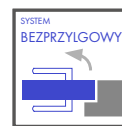

VERFÜGBARE FLÜGELBREITEN

60

70

80

90

100

MDF-RAHMEN MDF

mit der Dekorfolie GRECO, PREMIUM, CPL



KONSTRUKTION

- Türflügel mit oder ohne Falz in Rahmenkonstruktion STILE.
- Vertikale und horizontale Rahmen aus MDF mit der Dekorfolie GRECO, PREMIUM, ST CPL oder ST CPL mit AntiFinger-Beschichtung.
- Türfüllung aus HDF-Platten, 4 mm stark, mit GRECO-, CPL- oder PREMIUM-Oberfläche bedeckt.

BESCHLÄGE

- drei Türbänder mit jeweils 2 Gewindestiften in horizontaler Ebene am Falzflügel in Silber
- Drei verdeckt liegende Türbänder am Flügel ohne Falz in Silber (Schwarz gegen Aufpreis); die Türbänder werden mit der Zarge geliefert und sind im Preis enthalten.
- Fallen-Riegelschloss im Falzflügel und Magnetschloss (wahlweise Fallen-Riegelschloss) im Flügel ohne Falz und im reverse-öffnenden Flügel: mit Schlüssel, Patenzylinder, Einsteckschloss ohne Riegel oder Badriegel in Silberfarbe; wahlweise Magnetschloss in schwarzer Farbe gegen Aufpreis.

VERGLASUNG

- Gehärtetes satiniertes oder transparentes Glas 4 mm als Standardausführung oder gegen Aufpreis VSG 221, satiniert oder schwarz,sicher, beidseitig glatt
- Anpassung der Verglasung als RÜCKSEITE möglich (VORDERSEITE als standardmäßige Verglasung).



GREKO

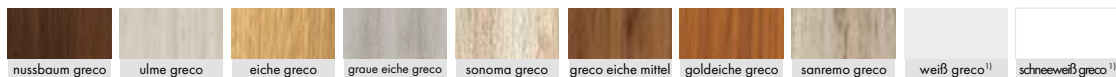

PREMIUM



CPL



GEGEN AUFPREIS

Rekuperative Kürzung oder Lüftungsausfräsung.

Kunststoffhülsen in Holzoptik (4 Stück).

Runde und viereckige Metallhülsen (4 Stück); Oberflächenverarbeitung: gebürstetes Nickel, Patina, weiß und schwarz.

Lüftungsgitter (nur für Flügelbreiten: 80, 90, 100).

Flügel mit und ohne Falz „100“.

Absenkdichtung.

VSG 221 Verbundsicherheitsglas, beidseitig glatt, satiniert oder schwarz. Modellen: FORSYCIA 1, 2, 4, 5, 6, 7.

Metallabdeckungen für Türbänder am Falzflügel (Farbe: gebürstetes Nickel, Patina, Chrom glänzend, Messing glänzend, weiß und schwarz)

Austausch gegen Magnetverschluss in schwarzer Farbe für Flügel ohne Falz.

¹⁾ Türoberfläche weiß, glatt, Weißlack-Optik. ²⁾ Spezielle **AntiFinger**-Beschichtung **NEUHEIT** zur Reduzierung von Schmutz und Fingerabdrücken.

DEBECJA

TÜRFLÜGEL FÜR INNENRÄUME IN RAHMENKONSTRUKTION STILE MIT UND OHNE FALZ



DEBECJA 1, Dekor CAPPUCCINO ST CPL, Türdrücker BELLA SLIM rund Messing glänzend

VERFÜGBARE LÖSUNGEN

PL

Norm PL

CZ

Norm CZ

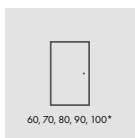

einflügelige Tür

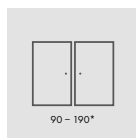

zweiflügelige Tür

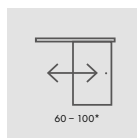

einflügelige
Schiebetüren

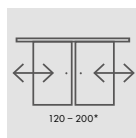

zweiflügelige
Schiebetüren

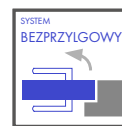

SYSTEM
BEZPRZYLGOWY



SYSTEM
PRZYLGOWY



SYSTEM
PRZESUWNY

VERFÜGBARE FLÜGELBREITEN

60

70

80

90

100

MDF-RAHMEN MDF

mit der Dekorfolie GRECO, PREMIUM, CPL



NEUHEIT

KONSTRUKTION

- Türflügel mit oder ohne Falz in Rahmenkonstruktion STILE.
- Vertikale und horizontale Rahmen aus MDF mit der Dekorfolie GRECO, PREMIUM, ST CPL oder ST CPL mit AntiFinger-Beschichtung.
- Türfüllung aus HDF-Platten, 4 mm stark, mit GRECO-, CPL- oder PREMIUM-Oberfläche bedeckt.
- Sehr breites Querteil.

BESCHLÄGE

- Drei Türbänder mit jeweils 2 Gewindestiften in horizontaler Ebene am Falzflügel in Silber.
- Drei verdeckt liegende Türbänder am Flügel ohne Falz in Silber (Schwarz gegen Aufpreis); die Türbänder werden mit der Zarge geliefert und sind im Preis enthalten.
- Fallen-Riegelschloss im Falzflügel und Magnetschloss (wahlweise Fallen-Riegelschloss) im Flügel ohne Falz und im reverse-öffnenden Flügel: mit Schlüssel, Patentzylinder, Einsteckschloss ohne Riegel oder Badriegel in Silberfarbe; wahlweise Magnetschloss in schwarzer Farbe gegen Aufpreis.

VERGLASUNG

- Gehärtetes satiniertes oder transparentes Glas 4 mm als Standardausführung oder gegen Aufpreis VSG 221, satiniert oder schwarz,sicher, beidseitig glatt.
- Anpassung der Verglasung als RÜCKSEITE möglich (VORDERSEITE als standardmäßige Verglasung).



GREKO



PREMIUM



CPL



GEGEN AUFPREIS

Rekuperative Kürzung oder Lüftungsausfräsung.

Kunststoffhülsen in Holzoptik (4 Stück).

Runde und viereckige Metallhülsen (4 Stück); Oberflächenverarbeitung: gebürstetes Nickel, Patina, weiß und schwarz.

Lüftungsgitter (nur für Flügelbreiten: 80, 90, 100).

Flügel mit und ohne Falz „100“.

Absenkdichtung.

VSG 221 Verbundsicherheitsglas, beidseitig glatt, satiniert oder schwarz.

Metallabdeckungen für Türbänder am Falzflügel (Farbe: gebürstetes Nickel, Patina, Chrom glänzend, Messing glänzend, weiß und schwarz)

Austausch gegen Magnetverschluss in schwarzer Farbe für Flügel ohne Falz.

¹⁾Türoberfläche weiß, glatt, Weißlack-Optik. ²⁾ Spezielle **AntiFinger**-Beschichtung **NEUHEIT** zur Reduzierung von Schmutz und Fingerabdrücken.

AZALIA

TÜRFLÜGEL FÜR INNENRÄUME IN RAHMENKONSTRUKTION STILE MIT UND OHNE FALZ



AZALIA 1, Dekor EICHE ST CPL, Türdrücker CUBE Chrom gebürstet matt

VERFÜGBARE LÖSUNGEN

PL

Norm PL

CZ

Norm CZ

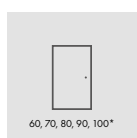

einflügelige Tür

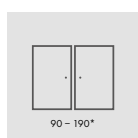

zweiflügelige Tür

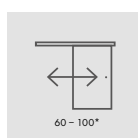

einflügelige
Schiebetüren

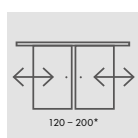

zweiflügelige
Schiebetüren

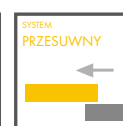

VERFÜGBARE FLÜGELBREITEN

60

70

80

90

100

MDF-RAHMEN MDF

mit der Dekorfolie GRECO, PREMIUM, CPL



NEUHEIT

KONSTRUKTION

- Türflügel mit oder ohne Falz in Rahmenkonstruktion STILE.
- Vertikale und horizontale Rahmen aus MDF mit der Dekorfolie GRECO, PREMIUM, ST CPL oder ST CPL mit AntiFinger-Beschichtung.
- Türfüllung aus HDF-Platten, 4 mm stark, mit GRECO-, CPL- oder PREMIUM-Oberfläche bedeckt.

BESCHLÄGE

- drei Türbänder mit jeweils 2 Gewindestiften in horizontaler Ebene am Falzflügel in Silber
- Drei verdeckt liegende Türbänder am Flügel ohne Falz in Silber (Schwarz gegen Aufpreis); die Türbänder werden mit der Zarge geliefert und sind im Preis enthalten.
- Fallen-Riegelschloss im Falzflügel und Magnetschloss (wahlweise Fallen-Riegelschloss) im Flügel ohne Falz und im reverse-öffnenden Flügel: mit Schlüssel, Patentzylinder, Einsteckschloss ohne Riegel oder Badriegel in Silberfarbe; wahlweise Magnetschloss in schwarzer Farbe gegen Aufpreis.

VERGLASUNG

- Gehärtetes satiniertes oder transparentes Glas 4 mm als Standardausführung oder gegen Aufpreis VSG 221, satiniert oder schwarz,sicher, beidseitig glatt
- Anpassung der Verglasung als RÜCKSEITE möglich (VORDERSEITE als standardmäßige Verglasung).



GREKO

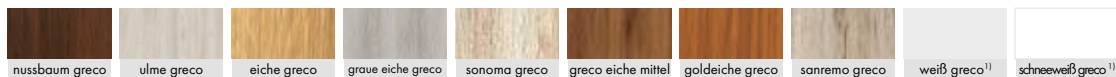

PREMIUM



CPL



GEGEN AUFPREIS

Rekuperative Kürzung oder Lüftungsausfräsung.

Tuleje tworzywowe drewnopodobne.

Runde und viereckige Metallhülsen (4 Stück); Oberflächenverarbeitung: gebürstetes Nickel, Patina, weiß und schwarz.

Lüftungsgitter (nur für Flügelbreiten: 80, 90, 100).

Flügel mit und ohne Falz „100“.

Absenkdichtung.

VSG 221 Verbundsicherheitsglas, beidseitig glatt, satiniert oder schwarz.

Metallabdeckungen für Türbänder am Falzflügel (Farbe: gebürstetes Nickel, Patina, Chrom glänzend, Messing glänzend, weiß und schwarz)

Austausch gegen Magnetverschluss in schwarzer Farbe für Flügel ohne Falz.

¹⁾ Türoberfläche weiß, glatt, Weißlack-Optik. ²⁾ Spezielle **AntiFinger**-Beschichtung **NEUHEIT** zur Reduzierung von Schmutz und Fingerabdrücken.

MISKANT

LACKIERTE TÜRFLÜGEL MIT UND OHNE FALZ



MISKANT 2, Türdrücker BELLA SLIM schwarz matt

VERFÜGBARE LÖSUNGEN

PL

Norm PL

CZ

Norm CZ

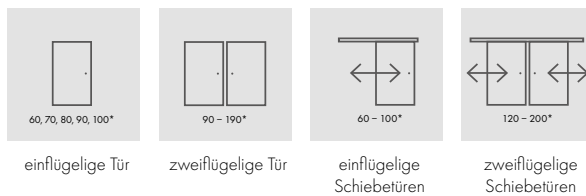

VERFÜGBARE FLÜGELBREITEN

60 70 80 90 100



STANDARD-VERGLASUNG „VORDERSEITE“



SONDERVERGLASUNG „RÜCKSEITE“



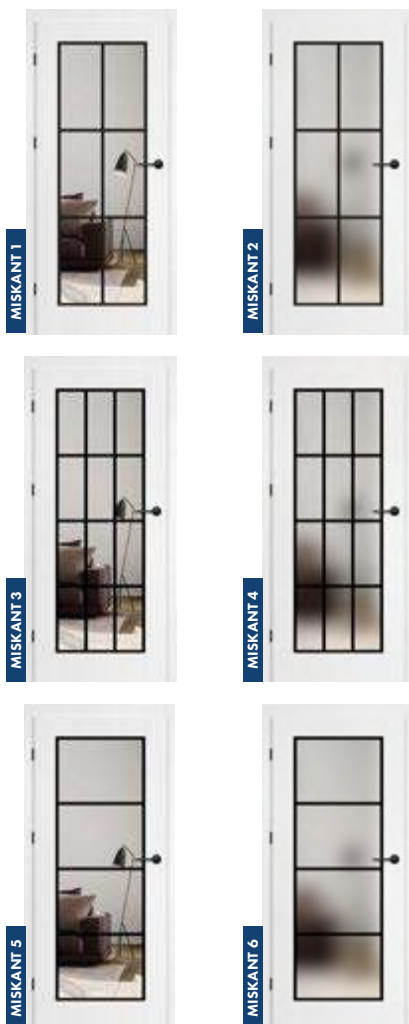

LACKIERT

titanweiß uv

GEGEN AUFPREIS

Rekuperative Kürzung oder Lüftungsausfräsung.

Flügel mit und ohne Falz „100“.

Absenkdichtung.

KONSTRUKTION

- Türflügel mit oder ohne Falz in Rahmenkonstruktion STILE.
- Vertikale und horizontale Rahmen aus MDF, furniert und mit UV-beständigem Lack lackiert.

AUSFÜHRUNG

- Flügel und Zargen sind mit UV-gehärtetem Wasserlack beschichtet, für beste Beständigkeit gegen schwierige Nutzungsbedingungen.

BESCHLÄGE

- Drei Türbänder mit jeweils 2 Gewindestiften in horizontaler Ebene am Falzflügel in Silber
- Drei verdeckt liegende Türbänder am Flügel ohne Falz in Silber (Schwarz gegen Aufpreis); die Türbänder werden mit der Zarge geliefert und sind im Preis enthalten.
- Fallen-Riegelschloss im Falzflügel und Magnetschloss (wahlweise Fallen-Riegelschloss) im Flügel ohne Falz und im reverse-öffnenden Flügel: mit Schlüssel, Patenzylinder, Einsteckschloss ohne Riegel oder Badriegel in Silberfarbe; wahlweise Magnetschloss in schwarzer Farbe gegen Aufpreis.

VERGLASUNG

- Vorgehärtetes Milchglas oder Klarglas, Stärke 4 mm oder gegen Aufpreis VSG-Verbundglas mit Innenbeschichtung.
- Anpassung der Verglasung als RÜCKSEITE möglich (VORDERSEITE als standardmäßige Verglasung).
- Schwarze Linien im Siebdruckverfahren auf einer Seite einer 18 mm breiten (starken) Glasscheibe.



Czarne linie szer. 18mm
malowane w technologii
sitodruku

Metallabdeckungen für Türbänder am Falzflügel (Farbe: Nickel gebürstet, Patina, Chrom glänzend, Messing glänzend, weiß und schwarz)

Austausch gegen Magnetverschluss in schwarzer Farbe für Flügel ohne Falz.

TURAN

LACKIERTE TÜRFLÜGEL MIT UND OHNE FALZ



TURAN 4, Türdrücker CUBE schwarz matt

VERFÜGBARE LÖSUNGEN

PL

Norm PL

CZ

Norm CZ

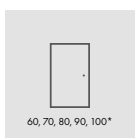

einflügelige Tür

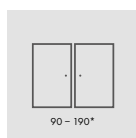

zweiflügelige Tür

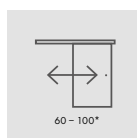

einflügelige
Schiebetüren

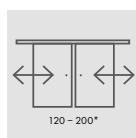

zweiflügelige
Schiebetüren

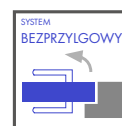

SYSTEM
BEZPRZYLGOWY



SYSTEM
PRZYLGOWY

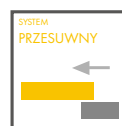

SYSTEM
PRZESUWNY

VERFÜGBARE FLÜGELBREITEN

60

70

80

90

100



KONSTRUKTION

- Türlügel mit oder ohne Falz in Rahmenkonstruktion STILE.
- Vertikale und horizontale Rahmen aus MDF, furniert und mit UV-beständigem Lack lackiert.
- Füllungen aus HDF-Platte, Stärke 16 mm, gefräst und mit UV-beständigem Lack beschichtet.

AUSFÜHRUNG

- Flügel und Zargen sind mit UV-gehärtetem Wasserlack beschichtet, für beste Beständigkeit gegen schwierige Nutzungsbedingungen.

BESCHLÄGE

- Drei Türbänder mit jeweils 2 Gewindestiften in horizontaler Ebene am Falzflügel in Silber
- Drei verdeckt liegende Türbänder am Flügel ohne Falz in Silber (Schwarz gegen Aufpreis); die Türbänder werden mit der Zarge geliefert und sind im Preis enthalten.
- Fallen-Riegelschloss im Falzflügel und Magnetschloss (wahlweise Fallen-Riegelschloss) im Flügel ohne Falz und im reverse-öffnenden Flügel: mit Schlüssel, Patenzylinder, Einsteckschloss ohne Riegel oder Badriegel in Silberfarbe; wahlweise Magnetschloss in schwarzer Farbe gegen Aufpreis.

VERGLASUNG

- Modell TURAN 1 gehärtetes Glas 4 mm oder gegen Aufpreis: VSG 221 satiniert oder schwarz, sicher, beidseitig glatt.
- Modell TURAN 7 mit einseitigem Spiegel erhältlich. Zweite Seite: lackierte Platte Weiß TITAN UV. Vorderseite: Spiegel von der Türbandseite.

LACKIERT



FRÄSUNG

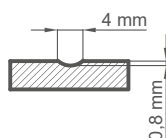

GEGEN AUFPREIS

Rekuperative Kürzung oder Lüftungsausfräsung.
Flügel mit und ohne Falz „100“.
Absenkdichtung.

VSG 221 Verbundsicherheitsglas, beidseitig glatt, satiniert oder schwarz. (TURAN 1).

Metallabdeckungen für Türbänder am Falzflügel (Farbe: Nickel gebürstet, Patina, Chrom glänzend, Messing glänzend, weiß und schwarz).

Austausch gegen Magnetverschluss in schwarzer Farbe für Flügel ohne Falz.

LAURENCJA

LACKIERTE TÜRFLÜGEL MIT UND OHNE FALZ



LAURENCJA 1, VSG schwarz, Türdrücker BELLA SLIM rund schwarz matt

VERFÜGBARE LÖSUNGEN

PL

Norm PL

CZ

Norm CZ

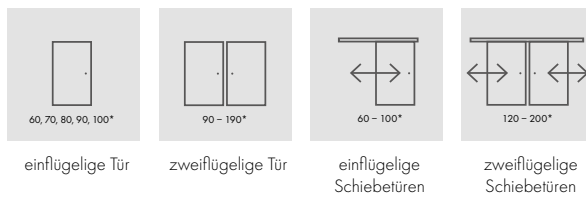

einflügelige Tür

zweiflügelige Tür

einflügelige
Schiebetüren

zweiflügelige
Schiebetüren

VERFÜGBARE FLÜGELBREITEN

60 70 80 90 100



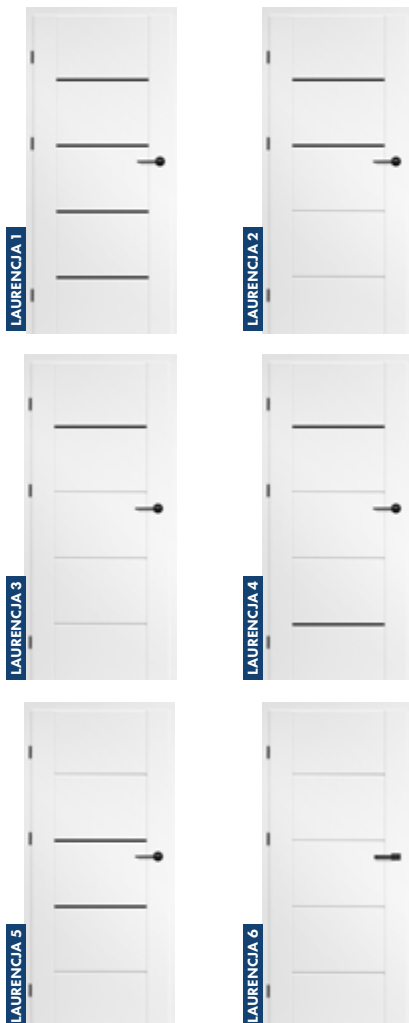

LACKIERT



GEGEN AUFPREIS

Rekuperative Kürzung oder Lüftungsausfräsung.

Flügel mit und ohne Falz „100“.

Absenkdichtung.

VSG 221 Verbundsicherheitsglas, beidseitig glatt, satiniert oder schwarz.

Metallabdeckungen für Türbänder am Falzflügel (Farbe: gebürstetes Nickel, Patina, Chrom glänzend, Messing glänzend, weiß und schwarz).

Austausch gegen Magnetverschluss in schwarzer Farbe für Flügel ohne Falz.

KONSTRUKTION

- Türflügel mit oder ohne Falz in Rahmenkonstruktion STILE.
- Vertikale und horizontale Rahmen aus MDF, furniert und mit UV-beständigem Lack lackiert.
- Füllungen aus HDF-Platte, Stärke 4 mm mit UV-beständigem Lack beschichtet.

AUSFÜHRUNG

- Flügel und Zargen sind mit UV-gehärtetem Wasserlack beschichtet, für beste Beständigkeit gegen schwierige Nutzungsbedingungen.

BESCHLÄGE

- Drei Türbänder mit jeweils 2 Gewindestiften in horizontaler Ebene am Falzflügel in Silber.
- Drei verdeckt liegende Türbänder am Flügel ohne Falz in Silber (Schwarz gegen Aufpreis); die Türbänder werden mit der Zarge geliefert und sind im Preis enthalten.
- Fallen-Riegelschloss im Falzflügel und Magnetschloss (wahlweise Fallen-Riegelschloss) im Flügel ohne Falz und im reverse-öffnenden Flügel: mit Schlüssel, Patenzylinder, Einsteckschloss ohne Riegel oder Badriegel in Silberfarbe; wahlweise Magnetschloss in schwarzer Farbe gegen Aufpreis.

VERGLASUNG

- Gehärtetes satiniertes oder transparentes Glas als Standardausführung oder gegen Aufpreis VSG 221, satiniert oder schwarz, sicher, beidseitig glatt
- Anpassung der Verglasung als RÜCKSEITE möglich (VORDERSEITE als standardmäßige Verglasung).

NEMEZJA

LACKIERTE TÜRFLÜGEL MIT UND OHNE FALZ



NEMEZJA 6, Türdrücker BELLA SLIM Messing glänzend

VERFÜGBARE LÖSUNGEN

PL

Norm PL

CZ

Norm CZ

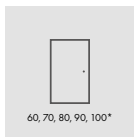

einflügelige Tür

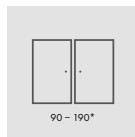

zweiflügelige Tür

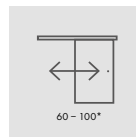

einflügelige
Schiebetüren

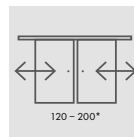

zweiflügelige
Schiebetüren

VERFÜGBARE FLÜGELBREITEN

60

70

80

90

100

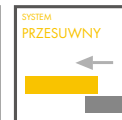
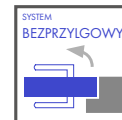

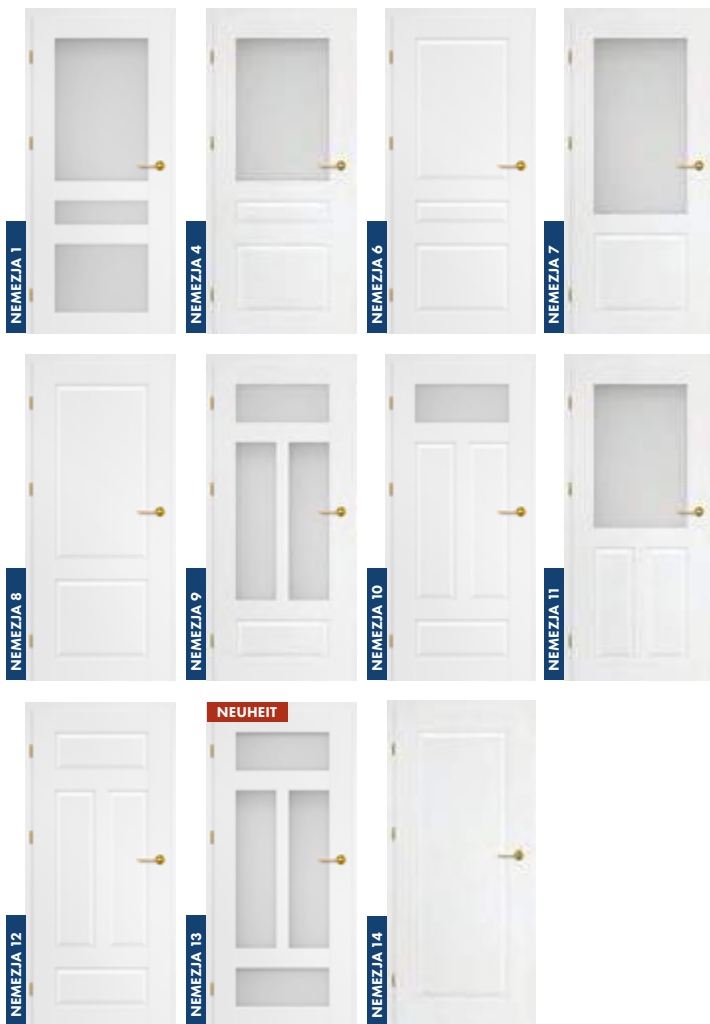

LACKIERT

Titanweiß uv

GEGEN AUFPREIS

Rekuperative Kürzung oder Lüftungsausfräsung.

Flügel mit und ohne Falz „100“.

Absenkdichtung.

VSG 221 Verbundsicherheitsglas, beidseitig glatt, satiniert.
 NEMEZJA 1
 NEMEZJA 9 | 13
 NEMEZJA 7
 NEMEZJA 4 | 11
 NEMEZJA 10

Metallabdeckungen für Türbänder am Falzflügel (Farbe: gebürstetes Nickel, Patina, Chrom glänzend, Messing glänzend, weiß und schwarz).

Austausch gegen Magnetverschluss in schwarzer Farbe für Flügel ohne Falz.

KONSTRUKTION

- TÜRFLÜGEL MIT FALZ lub bezprzylgowe wykonane w technologii MDF-Rahmenowej STILE.
- Vertikale und horizontale Rahmen aus MDF, furniert und mit UV-beständigem Lack lackiert.
- Füllungen aus HDF-Platte, Stärke 16 mm, gefräst und mit UV-beständigem Lack beschichtet.

AUSFÜHRUNG

- Flügel und Zargen sind mit UV-gehärtetem Wasserlack beschichtet, für beste Beständigkeit gegen schwierige Nutzungsbedingungen.

BESCHLÄGE

- Drei Türbänder mit jeweils 2 Gewindestiften in horizontaler Ebene am Falzflügel in Silber.
- Drei verdeckt liegende Türbänder am Flügel ohne Falz in Silber (Schwarz gegen Aufpreis); die Türbänder werden mit der Zarge geliefert und sind im Preis enthalten.
- Fallen-Riegelschloss im Falzflügel und Magnetschloss (wahlweise Fallen-Riegelschloss) im Flügel ohne Falz und im reverse-öffnenden Flügel: mit Schlüssel, Patenzylinder, Einsteckschloss ohne Riegel oder Badriegel in Silberfarbe; wahlweise Magnetschloss in schwarzer Farbe gegen Aufpreis.

VERGLASUNG

- In Standardausführung gehärtetes satiniertes oder klares Glas bzw. gegen Aufpreis VSG 221, satiniert oder schwarz, sicher, beidseitig glatt.
- Anpassung der Verglasung als RÜCKSEITE möglich (VORDERSEITE als standardmäßige Verglasung).

UNO PREMIUM

LACKIERTE TÜRFLÜGEL MIT UND OHNE FALZ ODER REVERS-ÖFFNEND



UNO PREMIUM, Türdrücker CUBE schwarz matt

VERFÜGBARE LÖSUNGEN

PL

Norm PL

CZ

Norm CZ

PL 2112

Norm PL2112

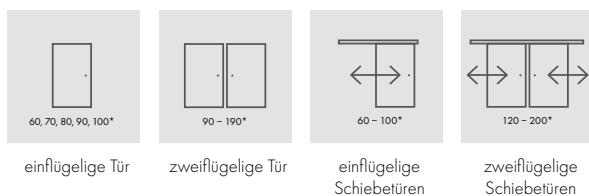

VERFÜGBARE FLÜGELBREITEN

60 70 80 90 100

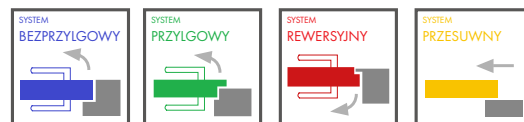

UNO PREMIUM

Ungefälzte Tür, Zierbelichtung 8 cm, mit Gehung 90°, Ansicht von der Zargenseite.

**UNO PREMIUM**

Gefälzte Tür, Zierbelichtung 8 cm, mit Gehung 45°, Ansicht von der Zargenseite.

**UNO PREMIUM**

Gefälzte Tür, Zierbelichtung 6 cm, mit Zargenverbindung 45°, Ansicht von der Bauseite.



KONSTRUKTION

- Flügel mit Falz, revers-öffnend oder Flügel ohne Falz.
- Innenliegendes Rahmenholz (seitlich und oben, unten MDF-Pla.e) mit zwei HDF-Platten beplankt.
- Stabilisierende Füllung „Wabeneinlage“ oder Vollspanplatte gegen Aufpreis.

AUSFÜHRUNG

- Flügel und Zargen sind mit UV-gehärtetem Wasserlack beschichtet, für beste Beständigkeit gegen schwierige Nutzungsbedingungen.
- Flügelkante in Standard-Ausführung.

BESCHLÄGE

- Drei Türbänder am Falzflügel.
- Drei verdeckt liegende Türbänder am Flügel ohne Falz in Silber (Schwarz gegen Aufpreis); die Türbänder werden mit der Zarge geliefert und sind im Preis enthalten.
- Fallen-Riegelschloss im Falzflügel und Magnetschloss (wahlweise Fallen-Riegelschloss) im Flügel ohne Falz und im reverse-öffnenden Flügel: mit Schlüssel, Patencylinder, Einsteckschloss ohne Riegel oder Badriegel in Silberfarbe; wahlweise Magnetschloss in schwarzer Farbe gegen Aufpreis.

LACKIERT

Titanweiß uv

GEGEN AUFPREIS

Reverse-öffnender Flügel

Vollspan Plattenfüllung.

Lüftungsunterschnitt.

Flügel mit und ohne Falz „100“.

Absenkdichtung.

Zusätzliches Querteil unten (der Flügel kann bis zu 8 cm in Eigenregie gekürzt werden)

Metallabdeckungen für Türbänder am Falzflügel (Farbe: gebürstetes Nickel, Patina, Chrom glänzend, Messing glänzend, weiß und schwarz).

Austausch gegen Magnetverschluss in schwarzer Farbe für Flügel ohne Falz und Reversive.

Bullauge aus Edelstahl: poliert „Chrom“ oder gebürstet „Satin“ oder schwarz matt; Decormat-Verglasung satiniert, transparente Verglasung, Durchmesser des Bullauges: innen 235 mm außen 350 mm).

Norm PL2112 ¹⁾

¹⁾ Gilt nur für gefälzte und ungefälzte Flügel für Wandsysteme SP1N und SP2N.

MILDA

LACKIERTE TÜRFLÜGEL MIT UND OHNE FALZ ODER REVERS-ÖFFNEND



MILDA 4, Türdrücker CUBE PREMIUM schwarz matt

VERFÜGBARE LÖSUNGEN

PL

Norm PL

CZ

Norm CZ

PL2112

Norm PL2112

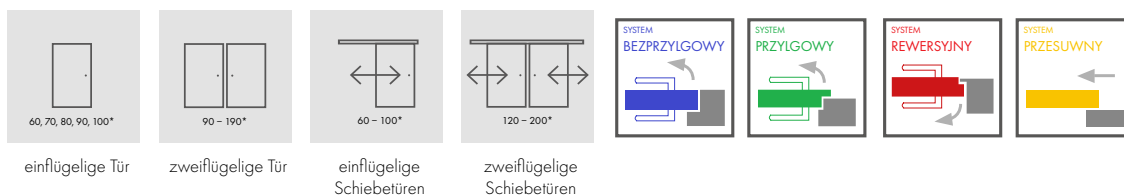

einflügelige Tür

zweiflügelige Tür

einflügelige
Schiebetüren

zweiflügelige
Schiebetüren

VERFÜGBARE FLÜGELBREITEN

60

70

80

90

100

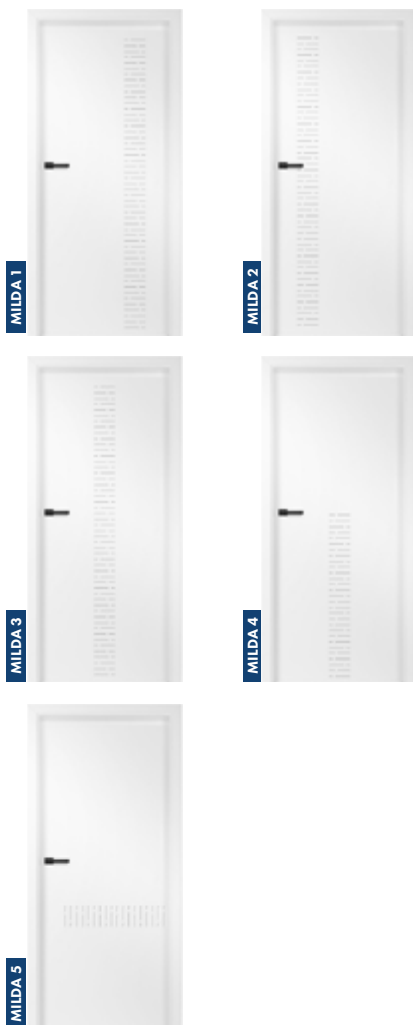

KONSTRUKTION

- Flügel mit Falz, revers-öffnend oder Flügel ohne Falz.
- Innenliegendes Rahmenholz (seitlich und oben, unten MDF-Platte) mit zwei HDF-Platten beplankt.
- Stabilisierende Füllung „Wabeneinlage“ oder Vollspanplatte gegen Aufpreis.

AUSFÜHRUNG

- Flügel und Zargen sind mit UV-gehärtetem Wasserlack beschichtet, für beste Beständigkeit gegen schwierige Nutzungsbedingungen.
- Flügelkante in der Technologie Standard oder ohne Falz.

BESCHLÄGE

- Drei Türbänder am Falzflügel.
- Drei verdeckt liegende Türbänder am Flügel ohne Falz in Silber (Schwarz gegen Aufpreis); die Türbänder werden mit der Zarge geliefert und sind im Preis enthalten.
- Fallen-Riegelschloss im Falzflügel und Magnetschloss (wahlweise Fallen-Riegelschloss) im Flügel ohne Falz und im reverse-öffnenden Flügel: mit Schlüssel, Patencylinder, Einsteckschloss ohne Riegel oder Badriegel in Silberfarbe; wahlweise Magnetschloss in schwarzer Farbe gegen Aufpreis.

LACKIERT



Titanweiß uv

FRÄSUNG

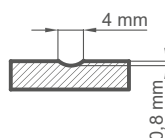

GEGEN AUFPREIS

Reversible Flügel.

Vollspan Plattenfüllung.

Flügel mit und ohne Falz „100“.

Absenkdichtung.

Austausch gegen Magnetverschluss in schwarzer Farbe für Flügel ohne Falz und Reversible.

Metallabdeckungen für Türbänder am Falzflügel (Farbe: gebürstetes Nickel, Patina, Chrom glänzend, Messing glänzend, weiß und schwarz).

Rekuperative Kürzung oder Lüftungsausfräsung.

Zusätzliches Querteil unten (der Flügel kann bis zu 8 cm in Eigenregie gekürzt werden)

Norm PL2112 ¹⁾

¹⁾ Gilt nur für gefälzte und ungefälzte Flügel für Wandsysteme SP1N und SP2N.

BALDUR

LACKIERTE TÜRFLÜGEL MIT UND OHNE FALZ ODER REVERS-ÖFFNEND



BALDUR 1 mit Türdrücker CUBE PREMIUM schwarz matt und VSG 441 schwarz

VERFÜGBARE LÖSUNGEN

PL

Norm PL

CZ

Norm CZ

PL 2112

Norm PL

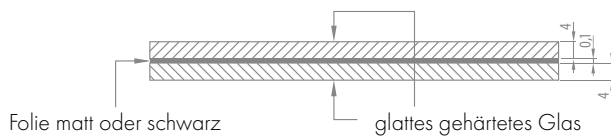
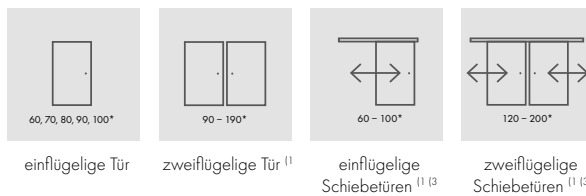

Standard-VSG/ESG geklebt und gehärtet,
satiniert oder schwarz

VERFÜGBARE FLÜGELBREITEN

60 70 80 90 100

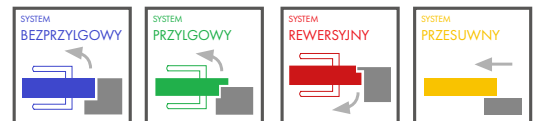



KONSTRUKTION

- Flügel mit Falz, revers-öffnend oder Flügel ohne Falz.
- Innenliegendes Rahmenholz (seitlich und oben, unten MDF-Platte) mit zwei HDF-Platten beplankt.
- Stabilisierende Füllung „Wabeneinlage“ oder Vollspanplatte gegen Aufpreis.

AUSFÜHRUNG

- Flügel und Zargen sind mit UV-gehärtetem Wasserlack beschichtet, für beste Beständigkeit gegen schwierige Nutzungsbedingungen.
- Flügelkante in der Technologie Standard oder ohne Falz.
- BALDUR 1 Schiebetürsysteme haben im unteren Bereich der Glasscheibe ein sichtbares (17 mm hohes) Aluminiumprofil oder schwarzes Profil 17 mm hoch.

BESCHLÄGE

- Drei Türbänder am Falzflügel.
- Drei verdeckt liegende Türbänder am Flügel ohne Falz in Silber (Schwarz gegen Aufpreis); die Türbänder werden mit der Zarge geliefert und sind im Preis enthalten.
- Fallen-Riegelschloss im Falzflügel und Magnetschloss (wahlweise Fallen-Riegelschloss) im Flügel ohne Falz und im reverse-öffnenden Flügel: mit Schlüssel, Patentzylinder, Einsteckschloss ohne Riegel oder Badriegel in Silberfarbe; wahlweise Magnetschloss in schwarzer Farbe gegen Aufpreis.

VERGLASUNG

- Baldur 1, 3, 5 als Standard VSG/ESG 441, satiniert oder schwarz, sicher, beidseitig glatt.
- Feste Höhe der Verglasung; BALDUR 1 - 50 mm, BALDUR 3, 5 - 210mm.

LACKIERT



FRÄSUNG

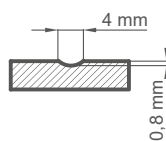

LÜFTUNGS-AUSFRÄSUNG



GEGEN AUFPREIS

Reverse-öffnender Flügel
 Flügel mit und ohne Falz „100“.
 Rekuperative Kürzung oder Lüftungsausfräsung.
 Vollspan Plattenfüllung.
 Absenkdichtung (gilt nicht für BALDUR 1, 3, 5).

Metallabdeckungen für Türbänder am Falzflügel (Farbe: Nickel gebürstet, Patina, Chrom glänzend, Messing glänzend, weiß und schwarz)

Zusätzliches Querteil unten, ermöglicht den Flügel im eigenen Umfang auf bis zu 8 cm zu kürzen (gilt nicht für das Modell BALDUR 1, 3, 5)

Austausch gegen Magnetverschluss in schwarzer Farbe für Flügel ohne Falz und Reversive.

Norm PL2112 ²⁾

¹⁾ Die Modelle BALDUR 3, 5 sind für Schiebetürsysteme und Zweiflügeltüren nicht erhältlich.

²⁾ Gilt nur für gefälzte und ungefälzte Flügel für Wandsysteme SP1N und SP2N.

³⁾ Modell BALDUR 1 nicht für in der Wand laufende Systeme erhältlich.

SYLENA

LACKIERTE TÜRFLÜGEL MIT UND OHNE FALZ ODER REVERS-ÖFFNEND



SYLENA 2, Türdrücker CUBE schwarz matt

VERFÜGBARE LÖSUNGEN

PL

Norm PL

CZ

Norm CZ

PL 2112

Norm PL

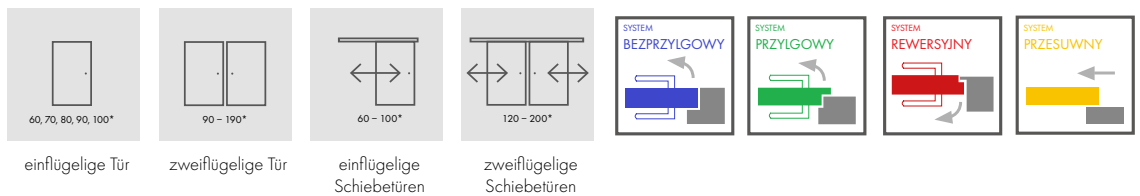

VERFÜGBARE FLÜGELBREITEN

60 70 80 90 100

KONSTRUKTION

- Flügel mit Falz, revers-öffnend oder Flügel ohne Falz.
- Innenliegendes Rahmenholz (seitlich und oben, unten MDF-Platte) mit zwei HDF-Platten beplankt.
- Stabilisierende Füllung „Wabeneinlage“ oder Vollspanplatte gegen Aufpreis.

AUSFÜHRUNG

- Flügel und Zargen sind mit UV-gehärtetem Wasserlack beschichtet, für beste Beständigkeit gegen schwierige Nutzungsbedingungen.
- Flügelkante in der Technologie Standard oder ohne Falz.

BESCHLÄGE

- Drei Türbänder am Falzflügel.
- Drei verdeckt liegende Türbänder am Flügel ohne Falz in Silber (Schwarz gegen Aufpreis); die Türbänder werden mit der Zarge geliefert und sind im Preis enthalten.
- Fallen-Riegelschloss im Falzflügel und Magnetschloss (wahlweise Fallen-Riegelschloss) im Flügel ohne Falz und im reverse-öffnenden Flügel: mit Schlüssel, Patenzylinder, Einsteckschloss ohne Riegel oder Badriegel in Silberfarbe; wahlweise Magnetschloss in schwarzer Farbe gegen Aufpreis.



LACKIERT



FRÄSUNG

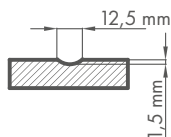

GEGEN AUFPREIS

Reverse-öffnender Flügel
 Vollspan Plattenfüllung.
 Rekuperative Kürzung oder Lüftungsausfräsung.
 Flügel mit und ohne Falz „100“.
 Absenkung.

Metallabdeckungen für Türbänder am Falzflügel (Farbe: gebürstetes Nickel, Patina, Chrom glänzend, Messing glänzend, weiß und schwarz).

Zusätzliches Querteil unten, ermöglicht den Flügel im eigenen Umfang auf bis zu 8 cm zu kürzen.

Austausch gegen Magnetverschluss in schwarzer Farbe für Flügel ohne Falz und Reversive.

Norm PL2112 ¹⁾

¹⁾ Gilt nur für gefälzte und ungefälzte Flügel für Wandsysteme SP1N und SP2N.

ANUBIS

LACKIERTE TÜRFLÜGEL MIT UND OHNE FALZ ODER REVERS-ÖFFNEND



ANUBIS 1, Türdrücker CUBE schwarz matt

VERFÜGBARE LÖSUNGEN

PL

Norm PL

CZ

Norm CZ

PL 2112

Norm PL

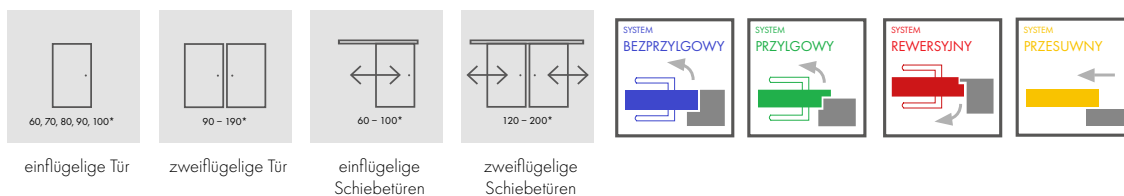

VERFÜGBARE FLÜGELBREITEN

60 70 80 90 100



KONSTRUKTION

- Flügel mit Falz, revers-öffnend oder Flügel ohne Falz.
- Innenliegendes Rahmenholz (seitlich und oben, unten MDF-Platte) mit zwei HDF-Platten beplankt.
- Stabilisierende Füllung „Wabeneinlage“ oder Vollspanplatte gegen Aufpreis.



AUSFÜHRUNG

- Flügel und Zargen sind mit UV-gehärtetem Wasserlack beschichtet, für beste Beständigkeit gegen schwierige Nutzungsbedingungen.
- Flügelkante in der Technologie Standard oder ohne Falz.



BESCHLÄGE

- Drei Türbänder am Falzflügel.
- Drei verdeckt liegende Türbänder am Flügel ohne Falz in Silber (Schwarz gegen Aufpreis); die Türbänder werden mit der Zarge geliefert und sind im Preis enthalten.
- Fallen-Riegelschloss im Falzflügel und Magnetschloss (wahlweise Fallen-Riegelschloss) im Flügel ohne Falz und im reverse-öffnenden Flügel: mit Schlüssel, Patenzylinder, Einsteckschloss ohne Riegel oder Badriegel in Silberfarbe; wahlweise Magnetschloss in schwarzer Farbe gegen Aufpreis.

LACKIERT



FRÄSUNG

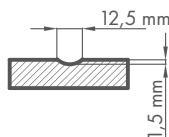

GEGEN AUFPREIS

Reverse-öffnender Flügel
 Vollspan Plattenfüllung.
 Rekuperative Kürzung oder Lüftungsausfräsung.
 Flügel mit und ohne Falz „100“.
 Absenkung.

Metallabdeckungen für Türbänder am Falzflügel (Farbe: gebürstetes Nickel, Patina, Chrom glänzend, Messing glänzend, weiß und schwarz).

Zusätzliches Querteil unten, ermöglicht den Flügel im eigenen Umfang auf bis zu 8 cm zu kürzen

Austausch gegen Magnetverschluss in schwarzer Farbe für Flügel ohne Falz und Reversive.

Norm PL2112 ¹⁾

¹⁾ Gilt nur für gefälzte und ungefälzte Flügel für Wandsysteme SP1N und SP2N.

INTARSIEN

DEKOREINSATZ OBERFLÄCHENBÜNDIG

INTARSIE LUX EICHE

Zarge SCHWARZ ST CPL Flügel EICHE NATUR PREMIUM



INTARSIE LUX 213



INTARSIE LUX 212



INTARSIE LUX 204



INTARSIE LUX 203



INTARSIE LUX 216

INTARSIE LUX STAHL GEBÜRSTET

Zarge und Flügel HELLGRAU ST CPL



INTARSIE LUX 214



INTARSIE LUX 207



INTARSIE LUX 209



INTARSIE LUX 113



INTARSIE LUX 112



INTARSIE LUX 104



INTARSIE LUX 103



INTARSIE LUX 116



INTARSIE LUX 114



INTARSIE LUX 107

INTARSIEN

DEKOREINSATZ OBERFLÄCHENBÜNDIG

INTARSIE LUX GOLD GEBÜRSTET

Zarge SCHWARZ ST CPL Flügel SCHWARZ ST CPL



LUX 109

INTARSIE LUX 109



LUX 413

INTARSIE LUX 413



LUX 412

INTARSIE LUX 412



LUX 404

INTARSIE LUX 404



LUX 403

INTARSIE LUX 403



LUX 414

INTARSIE LUX 414

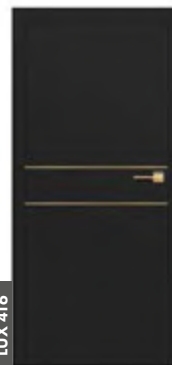

LUX 416

INTARSIE LUX 416



LUX 407

INTARSIE LUX 407

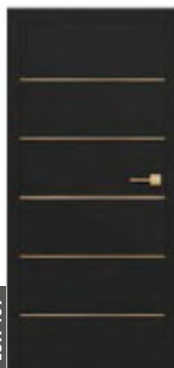

LUX 409

INTARSIE LUX 409

INTARSIEN befinden sich auf beiden Seiten des Flügels und sind flügelbündig ausgeführt. Die Breite der Intarsie beträgt 8 mm.

Verfügbare Farben von INTARSIE LUX: Stahl gebürstet, schwarz, Gold gebürstet.

Die vorgestellten INTARSIEN können optional gegen Aufpreis für die folgenden Modelle verwendet werden, die gemäß PL und PL2112 erhältlich sind (sofern verfügbar):

- UNO PREMIUM Oberfläche
- ALTAMauerA 1
- HERSE SET 32 dB

UNO PREMIUM

TÜRFLÜGEL MIT UND OHNE FALZ ODER REVERS-ÖFFNEND



UNO PREMIUM mit Oberfläche Weiß PREMIUM mit Türdrücker BELLA SLIM schwarz matt

VERFÜGBARE LÖSUNGEN

PL

Norm PL

CZ

Norm CZ

PL 2112

Norm PL

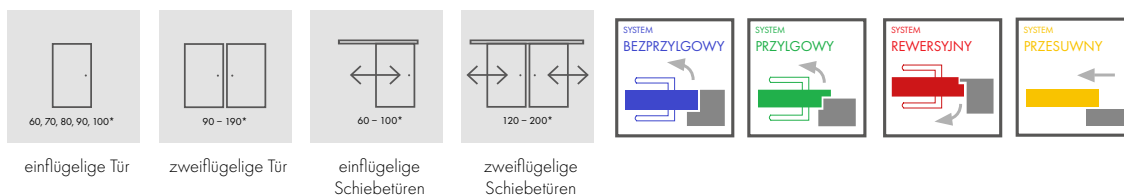

einflügelige Tür

zweiflügelige Tür

einflügelige
Schiebetüren

zweiflügelige
Schiebetüren

VERFÜGBARE FLÜGELBREITEN

60

70

80

90

100

KANTENVEREDELUNG



Flügelkantenveredelung
schwarz glatt
(gegen aufpreis)



Kantenausführung schwarzer
Flügel quermuster
(gegen aufpreis)

Ungefälzt



Standard



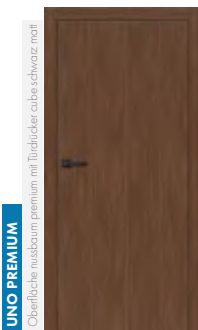

KONSTRUKTION

- Türflügel mit Falz, ohne Falz und Revers-öffnend.
- Innenliegendes Rahmenholz (seitlich und oben, unten MDF-Platte) mit zwei HDF-Platten beplankt.
- Stabilisierende Füllung „Wabenstruktur“.
- Gegen aufpreis vollspan Plattenfüllung.

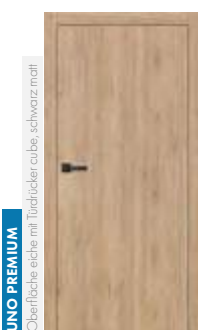

AUSFÜHRUNG

- HDF-Platte, mit Premium-Oberfläche.
- Flügelkante als Standard mit Falz oder ohne Falz.
- Kante mit Umleimer in Flügeloptik oder wahlweise in glattem Schwarz (bei Dekoroberfläche EICHE NATUR QUERMUSTER PREMIUM schwarze Kante mit Quermuster).
- Einsätze (Intarsien) in den Farben: Stahl gebürstet, schwarz, Gold gebürstet in der Breite 8 mm flügelbündig, auf beiden Seiten des Flügels.



BESCHLÄGE

- Drei Türbänder am Falzflügel.
- Drei verdeckt liegende Türbänder am Flügel ohne Falz in Silber (Schwarz gegen Aufpreis); die Türbänder werden mit der Zarge geliefert und sind im Preis enthalten.
- Fallen-Riegelschloss im Falzflügel und Magnetschloss (wahlweise Fallen-Riegelschloss) im Flügel ohne Falz und im reverse-öffnenden Flügel: mit Schlüssel, Patentzylinder, Einsteckschloss ohne Riegel oder Badriegel in Silberfarbe; wahlweise Magnetschloss in schwarzer Farbe gegen Aufpreis.

PREMIUM

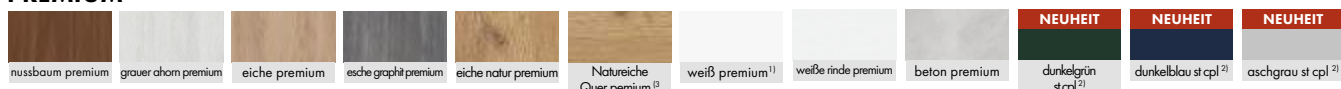

GEGEN AUFPREIS

Reverse-öffnender Flügel
 Vollspan Plattenfüllung.
 Verstärkung für Türschließer.
 Türschließer (Silber, Schwarz, Weiß, Braun).
 Zusätzliches Querteil unten (kann in Eigenregie auf bis zu 8 cm gekürzt werden).
 Norm PL i PL 2112.
 Rekuperative Kürzung, Lüftungsausfräsung oder Lüftungsgitter.
 Kunststoffhülsen in Holzoptik (4 Stück).
 Flügel mit und ohne Falz „100“.
 Absenkdichtung.

Runde und viereckige Metallhülsen (4 Stück); Oberflächenverarbeitung: gebürstetes Nickel, Patina, weiß und schwarz.

Metallabdeckungen für Türbänder am Falzflügel (Farbe: Nickel gebürstet, Patina, Chrom glänzend, Messing glänzend, weiß und schwarz).

Austausch gegen Magnetverschluss in schwarzer Farbe für Flügel ohne Falz i Reverse-öffnender.

Ausführung Flügelkante schwarz.

Bullauge aus Edelstahl: poliert „Chrom“ oder gebürstet „Satin“ oder schwarz ma.; Décorat- Verglasung satiniert, transparente Verglasung, Durchmesser des Bullauges: innen 235 mm außen 350 mm).

Intarsie LUX; Versionen zur Auswahl, siehe 76-77.

Norm PL und Norm PL2112²⁾

¹⁾ Türoberfläche weiß, glatt, Weißlack-Optik.

²⁾ Gilt nur für gefälzte und ungefälzte Flügel für Wandsysteme SP1N und SP2N

³⁾ Die komplette Zarge ist im EICHE NATUR PREMIUM Dekor gefertigt

BALDUR

INNENTÜRBLÄTTER TÜRFÜGEL MIT UND OHNE FALZ ODER REVERS-ÖFFNEND



BALDUR 1, Flügel Dekor SCHWARZ ST CPL, Zarge Dekor EICHE NATUR PREMIUM, Türdrücker BELLA Messing glänzend

VERFÜGBARE LÖSUNGEN

PL

Norm PL

CZ

Norm CZ

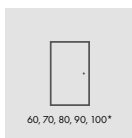

einflügelige Tür

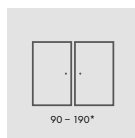

zweiflügelige Tür^{1,3}

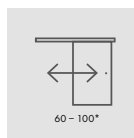

einflügelige Schiebetüren^{1,3}

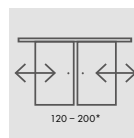

zweiflügelige Schiebetüren^{1,3}

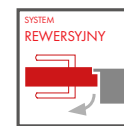

VERFÜGBARE FLÜGELBREITEN

60

70

80

90

100

LÜFTUNGS-AUSFRÄSUNG

BALDUR 1



BALDUR 3



KANTENVEREDELUNG



Flügelkantenveredelung schwarz glatt (gegen aufpreis)



Kantenausführung schwarzer Flügel quermuster (gegen aufpreis)

Ohne Falz



Standard



Soft⁴



³ Modell BALDUR 3 für Schiebetürsysteme und Zweiflügeltüren nicht erhältlich

⁴ Nur Version Soft für BALDUR 1 gefälzt und ungefälzt im Dekor Weiß ST CPL und nur gegen Aufpreis mit Vollplattenfüllung erhältlich (Version Soft ist gemäß der Norm PL2112 nicht erhältlich)



BALDUR 1



BALDUR 3

KONSTRUKTION

- Flügel mit Falz, revers-öffnend oder Flügel ohne Falz.
- Innenliegendes Rahmenholz (seitlich und oben, unten MDF-Platte) mit zwei HDF-Platten beplankt.
- Stabilisierende Füllung „Wabeneinlage“ oder Vollspanplatte gegen Aufpreis.

AUSFÜHRUNG

- HDF-Platte, mit Premium- oder CPL-Oberfläche.
- Flügelkante in gefälzter oder ungefälzter Standardausführung mit CPL 0,2-Laminaten und ABS-Umleimer nur in der Flügeloptik oder gegen Aufpreis mit schwarzer Standardkante.
- Reverse-Flügel nur mit der STANDARD-Kante und in den Oberflächen GRECO, PREMIUM und ST CPL.
- Flügelkante mit Umleimer in Flügeloptik oder wahlweise in gla.em Schwarz (bei Dekoroberfläche EICHE NATUR QUERMUSTER PREMIUM schwarze Kante mit Quermuster) Kante mit schwarzem Umleimer umlaufend (zwei senkrechte Kanten und obere Kante) und am Glas.
- Flügel BALDUR 1 gefälzt und ungefälzt nur für Dekor Weiß ST CPL wahlweise in Soft-Technologie ausgeführt (keine sichtbaren Längsverbindungen der Oberfläche), gegen Aufpreis ist der Einsatz einer Vollspanplatte erforderlich. Die Soft-Technologie kommt in der Norm PL2112 nicht vor.
- BALDUR 1 Schiebetürsysteme haben im unteren Bereich der Glasscheibe ein sichtbares (17 mm hohes) Aluminiumprofil oder schwarzes Profil.

BESCHLÄGE

- Drei Einbohrbänder am gefälzten Flügel.
- Drei verdeckt liegende Türbänder am Flügel ohne Falz und zwei Türbänder am reverseöffnenden Flügel in Silber (wahlweise Schwarz gegen Aufpreis); die Türbänder werden mit der Zarge geliefert und sind im Preis enthalten.
- Fallen-Riegelschloss im Falzflügel und Magnetschloss im Flügel ohne Falz (wahlweise Fallen-Riegelschloss) und im Reverse-Flügel: mit Schlüssel, Patenzylinder, Einsteckschloss ohne Riegel oder Badriegel in Silberfarbe; wahlweise Magnetschloss in schwarzer Farbe gegen Aufpreis.

VERGLASUNG

- BALDUR 1, 3 Sicherheitsglas satiniert 8 mm oder gegen Aufpreis VSG/ESG 441, sicher satiniert oder schwarz, beidseitig glatt.

PREMIUM



CPL



GEGEN AUFPREIS

Reverse-öffnender Flügel.

Vollspan Plattenfüllung.

Rekuperative Kürzung oder Lüftungsausfräsung.

Flügel mit und ohne Falz „100“.

Geklebt Glas VSG/ESG 441 Milchglas oder schwarzes Glas.

Metallabdeckungen für Türbänder am Falzflügel [Farbe: Nickel gebürstet, Patina, Chrom glänzend, Messing glänzend, weiß und schwarz].

Ausführung Flügelkante schwarz.

Austausch gegen Magnetverschluss in schwarzer Farbe für Flügel ohne Falz und Reverse-öffnender.

Norm PL2112 ⁵⁾

¹⁾ Türoberfläche weiß, glatt, Weißlack-Optik. ²⁾ Spezielle Antifinger-Beschichtung zur Reduzierung von Schmutz und Fingerabdrücken ³⁾ Modell BALDUR 3 für Schiebetürsysteme und Zweiflügeltüren nicht erhältlich ⁴⁾ Nur Version Soft für BALDUR 1 gefälzt und ungefälzt im Dekor Weiß ST CPL und nur gegen Aufpreis mit Vollplattenfüllung erhältlich (Version Soft ist gemäß der Norm PL2112 nicht erhältlich) ⁵⁾ Gilt nur für gefälzte und ungefälzte Flügel für Wandsysteme SP1N und SP2N. ⁶⁾ Die komplette Zarge ist im EICHE NATUR PREMIUM Dekor gefertigt.

ALTAMAUERA

INNENTÜRBLÄTTER TÜRFLÜGEL MIT UND OHNE FALZ ODER REVERS-ÖFFNEND



ALTAMauerA 5, Dekor EICHE ST CPL, Türdrücker LINEA

VERFÜGBARE LÖSUNGEN

PL

Norm PL

CZ

Norm CZ

PL2112

Norm PL2112

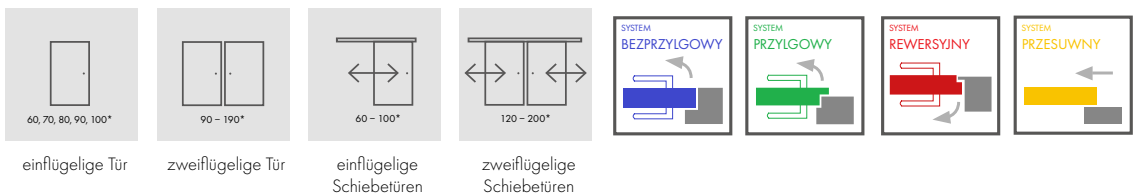

VERFÜGBARE FLÜGELBREITEN

60 70 80 90 100

GLASRAHMEN

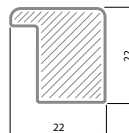

KANTENVEREDELUNG



Flügelkantenveredelung
schwarz glatt
(gegen aufpreis)



Kantenausführung schwarzer
Flügel quermuster
(gegen aufpreis)

Ohne Falz



Standard



KONSTRUKTION

- Flügel mit Falz, revers-öffnend oder Flügel ohne Falz.
- MDF-Rahmenteil mit zwei HDF-Platten mit Dekoroberflächen GRECO beplankt.
- Innen mit einem Rahmenholz (seitlich und oben, unten MDF) beplankt mit zwei HDF Platten bei den Oberflächen CPL und PREMIUM.
- Stabilisierende Füllung „Wabeneinlage“ oder Vollspanplatte gegen Aufpreis.

AUSFÜHRUNG

- HDF-Platte, beschichtet.
- Flügelkante in Standard-Ausführung (FINISH, GREKO, PREMIUM und CPL).
- Die Laminate CPL 0,2 und 0,7 sind nur mit der STANDARD-Kante erhältlich, die mit ABS-Rand in der gleichen Farbe wie der Flügel überzogen ist, oder gegen Aufpreis mit schwarzem Standardrand.
- Revers-öffnend Flügel befindet sich nur im STANDARD und im GREKO, PREMIUM und ST CPL Dekoren.
- Kante (Standardausführung oder ohne Falz) mit Umleimer in der Flügeloptik oder wahlweise in gla.em Schwarz (bei Dekoroberfläche EICHE NATUR QUERMUSTER PREMIUM schwarze Kante mit Quermuster)

BESCHLÄGE

- Drei Einbohrbänder am gefälzten Flügel.
- Drei verdeckt liegende Türbänder am Flügel ohne Falz und zwei Türbänder am reverseöffnenden Flügel in Silber (wahlweise Schwarz oder Gold gegen Aufpreis); die Türbänder werden mit der Zarge geliefert und sind im Preis enthalten
- Fallen-Riegelschloss im Falzflügel und Magnetschloss im Flügel ohne Falz (wahlweise Fallen-Riegelschloss) und im Reverse-Flügel: mit Schlüssels, Patenzylinder, Einsteckschloss ohne Riegel oder Badriegel in Silberfarbe; wahlweise Magnetschloss in schwarzer oder goldener Farbe gegen Aufpreis.

VERGLASUNG

- Als Standard gehärtete Decormat Verglasung, satiniert, transparent oder gegen Aufpreis: Verbundsicherheitsglas VSG 221 satiniert, beidseitig glatt erhältlich.
- Anpassung der Verglasung als RÜCKSEITE möglich (VORDERSEITE als standardmäßige Verglasung).

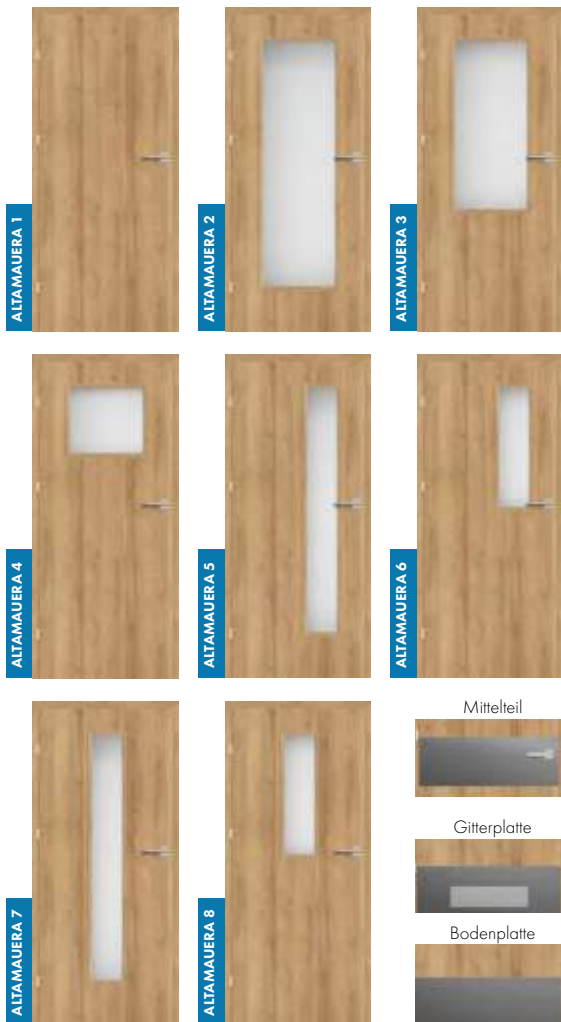

PREMIUM



GREKO



CPL



GEGEN AUFPREIS

Reverse-öffnender Flügel (nicht verfügbar im CPL 0,2 i 0,7).

Vollspan Plattenfüllung.

Verstärkung für Türschließer.

Türschließer (Silber, Schwarz, Weiß, Braun).

Zusätzliches Querteil unten (kann in Eigenregie auf bis zu 8 cm gekürzt werden).

Norm PL i PL 2112.

Rekuperative Kürzung, Lüftungsausfräsung oder Lüftungsgitter.

Runde oder viereckige Metallhülsen (4 Stück); Oberflächenverarbeitung: gebürstetes Nickel, Patina, weiß und schwarz.

Ausführung Flügelkante schwarz.

Modell ALTAMauerA 1 LUX Intensien; verfügbare Ausführungen, siehe 76-77.

Norm PL i PL 2112⁴⁾

Kunststoffhülsen.

Flügel mit und ohne Falz „100“.

Verbundsicherheitsglas VSG 221 satiniert.

Absenkichtung.

Metallabdeckungen für Türbänder am Falzflügel (gebürstetes Nickel, Patina, Chrom glänzend, Messing glänzend, weiß und schwarz).

Im Modell ALTAMauerA 1 Lichtausschnitt, aus rostfreiem Stahl: Chrom poliert oder gebürsteter Satin und schwarz matt; Glas Decormat satiniert, durchsichtiges Glas, Durchmesser des Ausschnitts: innen 235 mm außen 350 mm).

Panel rostfreier Stahl (beidseitig montiert nur bei den gefälzten Flügeln STANDARD) Höhe 300 mm.
 – untere Platte AltaMauera 1, 3, 4, 6, 8
 – mittlere Platte AltaMauera 1, 4
 – Gitterpaneel AltaMauera 1, 3, 4, 6, 8

Austausch gegen Magnetschluss in schwarzer Farbe für Flügel ohne Falz und revers-öffnend.

¹⁾ Türoberfläche weiß, glatt, Weißlack-Optik. ²⁾ Spezielle Antifinger-Beschichtung zur Reduzierung von Schmutz und Fingerabdrücken ³⁾ Die komplette Zarge ist im EICHE NATUR PREMIUM Dekor gefertigt.

⁴⁾ Die Norm PL2112 ist standardmäßig in den Dekoren PREMIUM, ST CPL i CPL0,2 i gilt nur für gefälzte und ungefälzte Flügel für Wandsysteme SP1N und SP2N.

LORIENT

INNENTÜRBLÄTTER TÜRFLÜGEL MIT UND OHNE FALZ ODER REVERS-ÖFFNEND



LORIENT 1, Dekor GRAUER AHORN PREMIUM, Türdrücker TOPAZ INOX

VERFÜGBARE LÖSUNGEN

PL

Norm PL

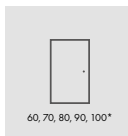

einflügelige Tür

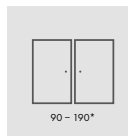

zweiflügelige Tür

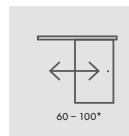

einflügelige
Schiebetüren

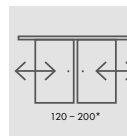

zweiflügelige
Schiebetüren

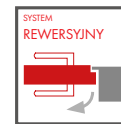
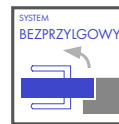

CZ

Norm CZ

VERFÜGBARE FLÜGELBREITEN

60

70

80

90

100

KANTENVEREDELUNG



Flügelkantenveredelung
schwarz glatt
(gegen aufpreis)



Kantenausführung schwarzer
Flügel quermuster
(gegen aufpreis)

GLASRAHMEN

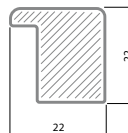

Ohne Falz



Standard



KONSTRUKTION

- Flügel mit Falz, revers-öffnend oder Flügel ohne Falz.
- MDF-Rahmenteil mit zwei HDF-Platten mit Dekoroberflächen GRECO beplankt.
- Innen mit einem Rahmenholz (seitlich und oben, unten MDF) beplankt mit zwei HDF Platten bei den Oberflächen CPL und PREMIUM.
- Stabilisierende Füllung „Wabeneinlage“ oder Vollspanplatte gegen Aufpreis.

AUSFÜHRUNG

- HDF-Platte, beschichtet.
- Flügelkante in Standard-Ausführung
- Die Laminate CPL 0,2 und 0,7 sind nur mit der STANDARD-Kante erhältlich, die mit ABS-Rand in der gleichen Farbe wie der Flügel überzogen ist, oder gegen Aufpreis mit schwarzem Standardrand.
- Revers-öffnend Flügel befindet sich nur im STANDARD und im GREKO, PREMIUM und ST CPL Dekoren.
- Kante (Standardausführung oder ohne Falz) mit Umleimer in der Flügeloptik oder wahlweise in gla.em Schwarz (bei Dekoroberfläche EICHE NATUR QUERMUSTER PREMIUM schwarze Kante mit Quermuster)

BESCHLÄGE

- Drei Einbohrbänder am gefälzten Flügel.
- Drei verdeckt liegende Türbänder am Flügel ohne Falz und zwei Türbänder am reverseöffnenden Flügel in Silber (wahlweise Schwarz oder Gold gegen Aufpreis); die Türbänder werden mit der Zarge geliefert und sind im Preis enthalten
- Fallen-Riegelschloss im Falzflügel und Magnetschloss im Flügel ohne Falz (wahlweise Fallen-Riegelschloss) und im Reverse-Flügel: mit Schlüssel, Patenzylinder, Einsteckschloss ohne Riegel oder Badriegel in Silberfarbe; wahlweise Magnetschloss in schwarzer oder goldener Farbe gegen Aufpreis.

VERGLASUNG

- Als Standard gehärtete Decormat Verglasung, satiniert, transparent oder gegen Aufpreis: Verbundsicherheitsglas VSG 221 satiniert, beidseitig glatt erhältlich.
- Anpassung der Verglasung als RÜCKSEITE möglich (VORDERSEITE als standardmäßige Verglasung).

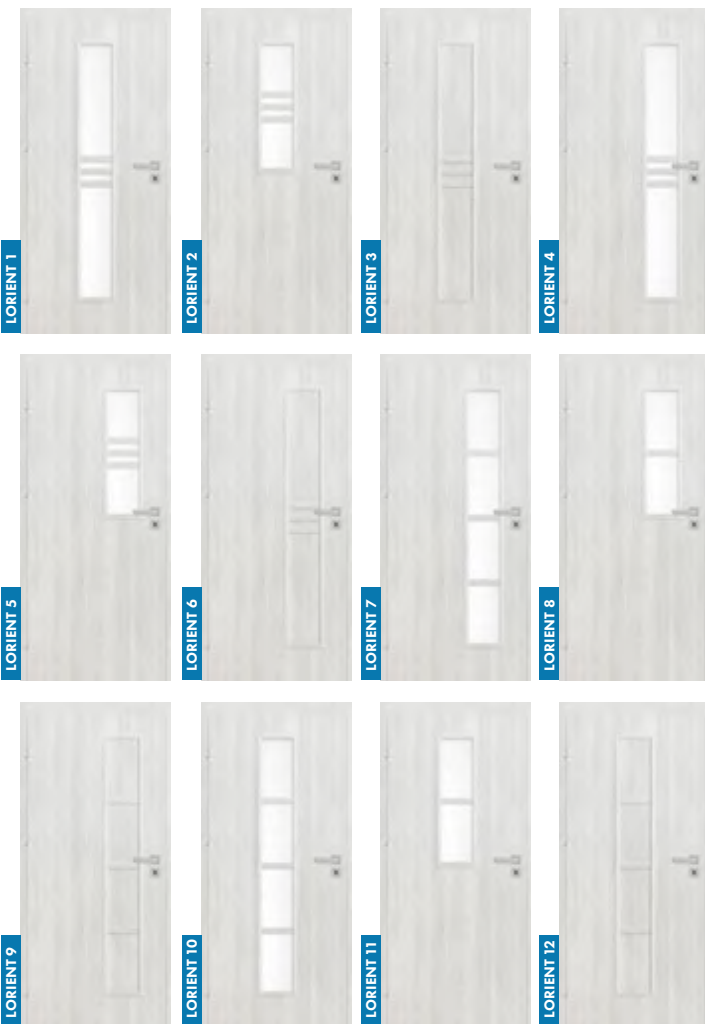

PREMIUM



GREKO

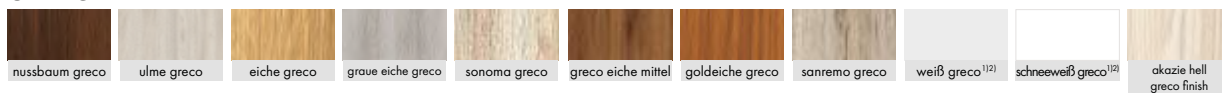

CPL



GEGEN AUFPREIS

Reverse-öffnender Flügel

Vollspan Plattenfüllung.

Verstärkung für Türschließer.

Türschließer (Silber, Schwarz, Weiß, Braun).

Zusätzliches Querteil unten (kann in Eigenregie auf bis zu 8 cm gekürzt werden). Norm PL i PL 2112.

Rekuperative Kürzung, Lüftungsausfräsung oder Lüftungsgitter.

Runde oder viereckige Metallhülsen (4 Stück);

Oberflächenverarbeitung: gebürstetes Nickel, Patina, weiß und schwarz.

Ausführung Flügelkante schwarz.

Kunststoffhülsen.

Flügel mit und ohne Falz „100“.

Verbundsicherheitsglas VSG 221 satiniert, beidseitig glatt: LORIENT 1, 2, 4, 5, 7, 8, 10, 11.

Absenkdichtung.

Metallabdeckungen für Türbänder am Falzflügel (gebürstetes Nickel, Patina, Chrom glänzend, Messing glänzend, weiß und schwarz).

Austausch gegen Magnetverschluss in schwarzer Farbe für Flügel ohne Falz und für reverse öffnende Flügel

Norm PL2112⁴⁾

¹⁾ Türoberfläche weiß, glatt, Weißlack-Optik. ²⁾ Spezielle Antifinger-Beschichtung zur Reduzierung von Schmutz und Fingerabdrücken. ⁴⁾ Die komplette Zarge ist im EICHE NATUR PREMIUM Dekor gefertigt. ⁴⁾ Die Norm PL2112 ist standardmäßig in den Dekoren PREMIUM, ST CPL i CPL0,2 i gilt nur für gefälzte und ungefälzte Flügel für Wandsysteme SP1N und SP2N.

SORANO

INNENTÜRBLÄTTER TÜRFLÜGEL MIT UND OHNE FALZ ODER REVERS-ÖFFNEND



SORANO 1, Dekor WENGE ST CPL, Türdrücker TOPAZ INOX

VERFÜGBARE LÖSUNGEN

PL

Norm PL

CZ

Norm CZ

PL2112

Norm PL2112

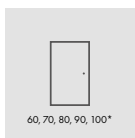

einflügelige Tür

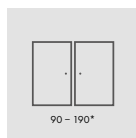

zweiflügelige Tür

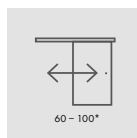

einflügelige
Schiebetüren

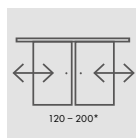

zweiflügelige
Schiebetüren

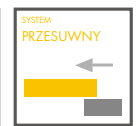
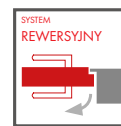

VERFÜGBARE FLÜGELBREITEN

60

70

80

90

100

GLASRAHMEN

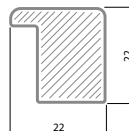

KANTENVEREDELUNG



Flügelkantenveredelung
schwarz glatt
(gegen aufpreis)



Kantenausführung schwarzer
Flügel quermuster
(gegen aufpreis)

Ohne Falz



Standard



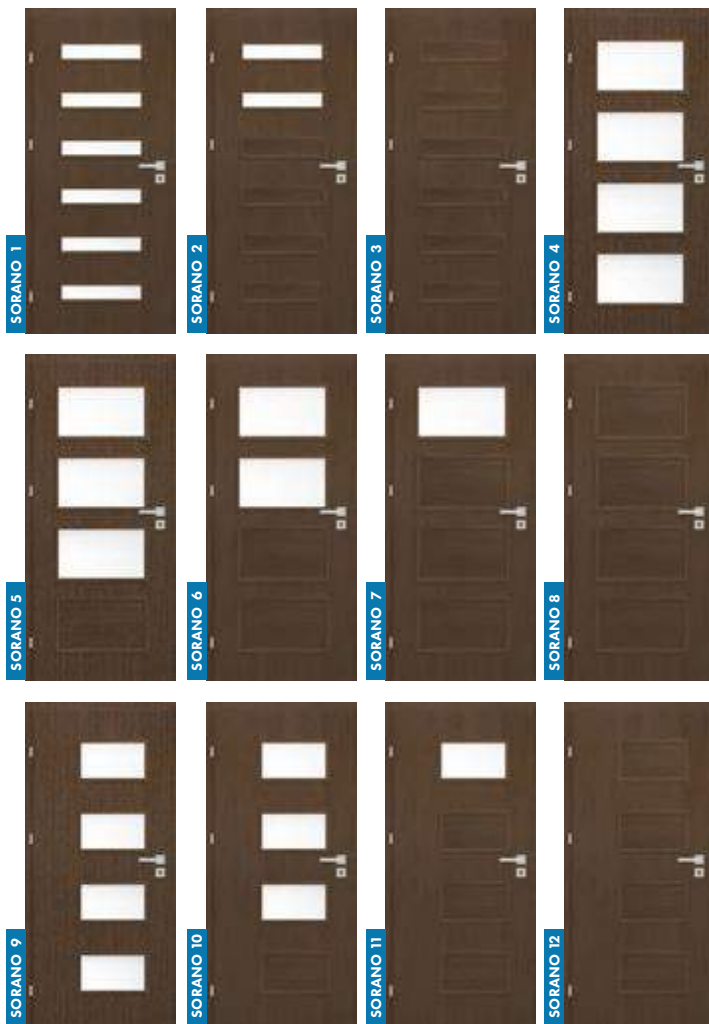

KONSTRUKTION

- Flügel mit Falz, revers-öffnend oder Flügel ohne Falz.
- MDF-Rahmenteil mit zwei HDF-Platten mit Dekoroberflächen GRECO beplankt.
- Innen mit einem Rahmenholz (seitlich und oben, unten MDF) beplankt mit zwei HDF Platten bei den Oberflächen CPL und PREMIUM.
- Stabilisierende Füllung „Wabeneinlage“ oder Vollspanplatte gegen Aufpreis.

AUSFÜHRUNG

- HDF-Platte, beschichtet.
- Flügelkante in Standard-Ausführung
- Die Laminate CPL 0,2 und 0,7 sind nur mit der STANDARD-Kante erhältlich, die mit ABS-Rand in der gleichen Farbe wie der Flügel überzogen ist, oder gegen Aufpreis mit schwarzem Standardrand.
- Revers-öffnend Flügel befindet sich nur im STANDARD und im GREKO, PREMIUM und ST CPL Dekoren.
- Kante (Standardausführung oder ohne Falz) mit Umleimer in der Flügeloptik oder wahlweise in gla.em Schwarz (bei Dekoroberfläche EICHE NATUR QUERMUSTER PREMIUM schwarze Kante mit Quermuster)

BESCHLÄGE

- Drei Einbohrbänder am gefälzten Flügel.
- Drei verdeckt liegende Türbänder am Flügel ohne Falz und zwei Türbänder am reverseöffnenden Flügel in Silber (wahlweise Schwarz oder Gold gegen Aufpreis); die Türbänder werden mit der Zarge geliefert und sind im Preis enthalten
- Fallen-Riegelschloss im Falzflügel und Magnetschloss im Flügel ohne Falz (wahlweise Fallen-Riegelschloss) und im Reverse-Flügel: mit Schlüssel, Patenzylinder, Einsteckschloss ohne Riegel oder Badriegel in Silberfarbe; wahlweise Magnetschloss in schwarzer oder goldener Farbe gegen Aufpreis.

VERGLASUNG

- Als Standard gehärtete Decormat Verglasung, satiniert, transparent oder gegen Aufpreis: Verbundsicherheitsglas VSG 221 satiniert, beidseitig glatt erhältlich.
- Anpassung der Verglasung als RÜCKSEITE möglich (VORDERSEITE als standardmäßige Verglasung).

PREMIUM



GREKO



CPL



GEGEN AUFPREIS

Revers-öffnend Flügel (Nicht verfügbar in CPL 0,2 i 0,7).

Vollspan Plattenfüllung.

Verstärkung für Türschließer.

Türschließer (Silber, Schwarz, Weiß, Braun).

Zusätzliches Querteil unten (kann in Eigenregie auf bis zu 8 cm gekürzt werden). Norm PL 1 PL 2112.

Rekuperative Kürzung, Lüftungsausrüstung oder Lüftungsgitter.

Metallabdeckungen für Türbänder am Falzflügel (gebürstetes Nickel, Patina, Chrom glänzend, Messing glänzend, weiß und schwarz).

Ausführung Flügelkante schwarz.

Kunststoffhülsen.

Flügel mit und ohne Falz „100“.

Verbundsicherheitsglas VSG 221 satiniert, beidseitig glatt: Modellen: SORANO 1, 2, 4, 5, 6, 7, 9, 10, 11.

Absenkdrichtung.

Metallabdeckungen für Türbänder am Falzflügel (gebürstetes Nickel, Patina, Chrom glänzend, Messing glänzend, weiß und schwarz).

Austausch gegen Magnetverschluss in schwarzer Farbe für Flügel ohne Falz und für reverse öffnende Flügel

Norm PL2112⁴⁾

¹⁾ Türoberfläche weiß, glatt, Weißlack-Optik. ²⁾ Spezielle AntiFinger-Beschichtung zur Reduzierung von Schmutz und Fingerabdrücken. ⁴⁾ Die komplette Zarge ist im EICHE NATUR PREMIUM Dekor gefertigt. ⁴⁾ Die Norm PL2112 ist standardmäßig in den Dekoren PREMIUM, ST CPL i CPL0,2 i gilt nur für gefälzte und ungefälzte Flügel für Wandsysteme SP1N und SP2N.

ANSEDONIA

INNENTÜRBLÄTTER TÜRFLÜGEL MIT UND OHNE FALZ ODER REVERS-ÖFFNEND



ANSEDONIA 1, Dekor GRAUE EICHE ST CPL, Türdrücker TOPAZ INOX

VERFÜGBARE LÖSUNGEN

PL

Norm PL

CZ

Norm CZ

PL2112

Norm PL2112

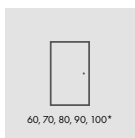

einflügelige Tür

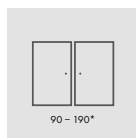

zweiflügelige Tür

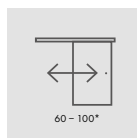

einflügelige
Schiebetüren

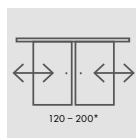

zweiflügelige
Schiebetüren

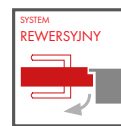

VERFÜGBARE FLÜGELBREITEN

60

70

80

90

100

GLASRAHMEN

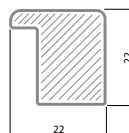

KANTENVEREDELUNG



Flügelkantenveredelung
schwarz glatt
(gegen aufpreis)



Kantenausführung schwarzer
Flügel quermuster
(gegen aufpreis)

Ohne Falz



Standard



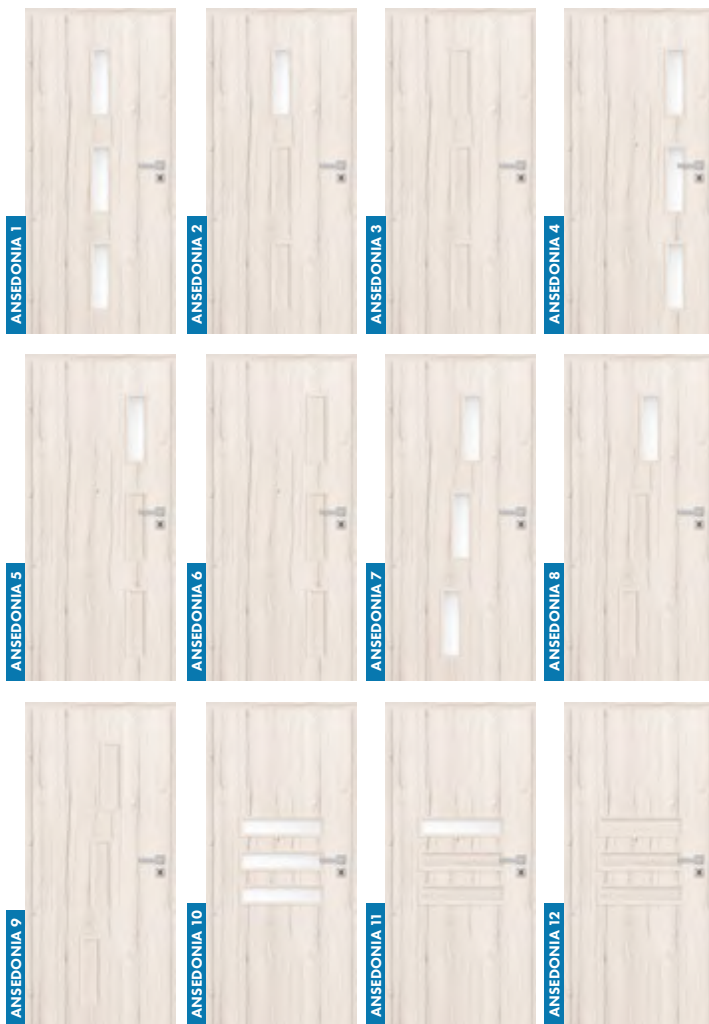

KONSTRUKTION

- Flügel mit Falz, revers-öffnend oder Flügel ohne Falz.
- MDF-Rahmenteil mit zwei HDF-Platten mit Dekoroberflächen GRECO beplankt.
- Innen mit einem Rahmenholz (seitlich und oben, unten MDF) beplankt mit zwei HDF Platten bei den Oberflächen CPL und PREMIUM.
- Stabilisierende Füllung „Wabeneinlage“ oder Vollspanplatte gegen Aufpreis.

AUSFÜHRUNG

- HDF-Platte, beschichtet.
- Flügelkante in Standard-Ausführung
- Die Laminate CPL 0,2 und 0,7 sind nur mit der STANDARD-Kante erhältlich, die mit ABS-Rand in der gleichen Farbe wie der Flügel überzogen ist, oder gegen Aufpreis mit schwarzem Standardrand.
- Revers-öffnend Flügel befindet sich nur im STANDARD und im GREKO, PREMIUM und ST CPL Dekoren.
- Kante (Standardausführung oder ohne Falz) mit Umleimer in der Flügeloptik oder wahlweise in gla.em Schwarz (bei Dekoroberfläche EICHE NATUR QUERMUSTER PREMIUM schwarze Kante mit Quermuster)

BESCHLÄGE

- Drei Einbohrbänder am gefälzten Flügel.
- Drei verdeckt liegende Türbänder am Flügel ohne Falz und zwei Türbänder am reverseöffnenden Flügel in Silber (wahlweise Schwarz oder Gold gegen Aufpreis); die Türbänder werden mit der Zarge geliefert und sind im Preis enthalten
- Fallen-Riegelschloss im Falzflügel und Magnetschloss im Flügel ohne Falz (wahlweise Fallen-Riegelschloss) und im Reverse-Flügel: mit Schlüssel, Patenzylinder, Einsteckschloss ohne Riegel oder Badriegel in Silberfarbe; wahlweise Magnetschloss in schwarzer oder goldener Farbe gegen Aufpreis.

VERGLASUNG

- Als Standard gehärtete Decormat Verglasung, satiniert, transparent oder gegen Aufpreis: Verbundsicherheitsglas VSG 221 satiniert, beidseitig glatt erhältlich.
- Anpassung der Verglasung als RÜCKSEITE möglich (VORDERSEITE als standardmäßige Verglasung).

PREMIUM



GREKO



CPL



GEGEN AUFPREIS

Revers-öffnend Flügel (Nicht verfügbar in CPL 0,2 i 0,7).

Vollspan Plattenfüllung.

Verstärkung für Türschließer.

Türschließer (Silber, Schwarz, Weiß, Braun).

Zusätzliches Querteil unten (kann in Eigenregie auf bis zu 8 cm gekürzt werden). Norm PL i PL 2112.

Rekuperative Kürzung, Lüftungsausfräsung oder Lüftungsgitter.

Runde oder viereckige Metallhülsen (4 Stück); Oberflächenverarbeitung: gebürstetes Nickel, Patina, weiß und schwarz.

Ausführung Flügelkante schwarz.

Kunststoffhülsen.

Flügel mit und ohne Falz „100“.

Verbundsicherheitsglas VSG 221 satiniert.

Absenkündigung.

Metallabdeckungen für Türbänder am Falzflügel (gebürstetes Nickel, Patina, Chrom glänzend, Messing glänzend, weiß und schwarz).

Austausch gegen Magnetverschluss in schwarzer Farbe für Flügel ohne Falz und für reverse öffnende Flügel

Norm PL2112⁴⁾

¹⁾ Türoberfläche weiß, glatt, Weißlack-Optik. ²⁾ Spezielle Antifinger-Beschichtung zur Reduzierung von Schmutz und Fingerabdrücken. ⁴⁾ Die komplette Zarge ist im EICHE NATUR PREMIUM Dekor gefertigt. ⁴⁾ Die Norm PL2112 ist standardmäßig in den Dekoren PREMIUM , ST CPL i CPL0,2 i gilt nur für gefälzte und ungefälzte Flügel für Wandsysteme SP1N und SP2N.

MENTON

INNENTÜRBLÄTTER TÜRFLÜGEL MIT UND OHNE FALZ ODER REVERS-ÖFFNEND



MENTON 1, dekor GRAUE EICHE GRECO, klamka TOPAZ Schwarz mat

VERFÜGBARE LÖSUNGEN

PL

Norm PL

CZ

Norm CZ

PL2112

Norm PL2112

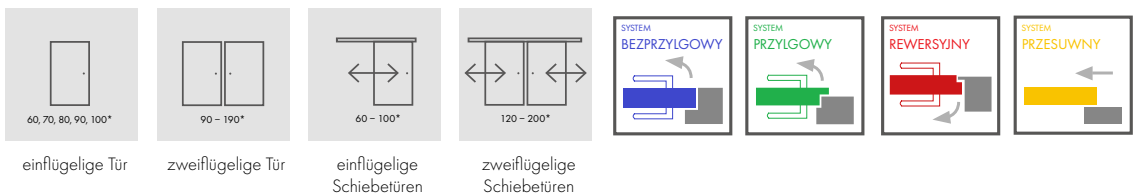

VERFÜGBARE FLÜGELBREITEN

60 70 80 90 100

GLASRAHMEN

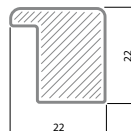

KANTENVEREDELUNG



Flügelkantenveredelung schwarz glatt (gegen aufpreis)



Kantenausführung schwarzer Flügel quermuster (gegen aufpreis)

Ohne Falz



Standard



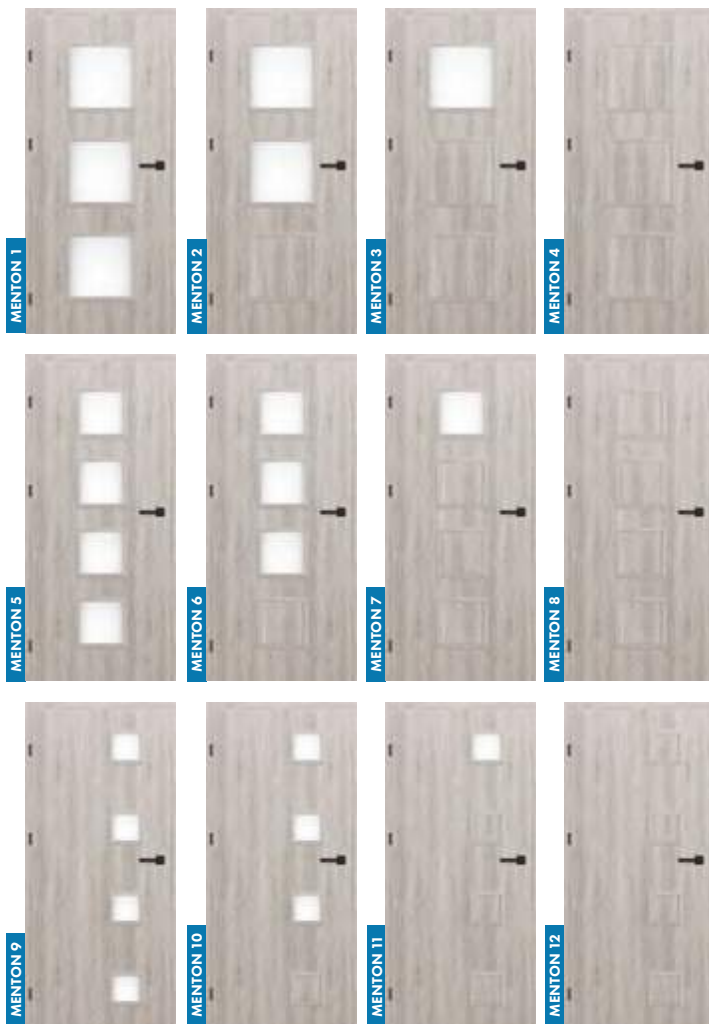

KONSTRUKTION

- Flügel mit Falz, revers-öffnend oder Flügel ohne Falz.
- MDF-Rahmenteil mit zwei HDF-Platten mit Dekoroberflächen GRECO beplankt.
- Innen mit einem Rahmenholz (seitlich und oben, unten MDF) beplankt mit zwei HDF Platten bei den Oberflächen CPL und PREMIUM.
- Stabilisierende Füllung „Wabeneinlage“ oder Vollspanplatte gegen Aufpreis.

AUSFÜHRUNG

- HDF-Platte, beschichtet.
- Flügelkante in Standard-Ausführung
- Die Laminate CPL 0,2 und 0,7 sind nur mit der STANDARD-Kante erhältlich, die mit ABS-Rand in der gleichen Farbe wie der Flügel überzogen ist, oder gegen Aufpreis mit schwarzem Standardrand.
- Revers-öffnend Flügel befindet sich nur im STANDARD und im GREKO, PREMIUM und ST CPL Dekoren.
- Kante (Standardausführung oder ohne Falz) mit Umleimer in der Flügeloptik oder wahlweise in gla.em Schwarz (bei Dekoroberfläche EICHE NATUR QUERMUSTER PREMIUM schwarze Kante mit Quermuster)

BESCHLÄGE

- Drei Einbohrbänder am gefälzten Flügel.
- Drei verdeckt liegende Türbänder am Flügel ohne Falz und zwei Türbänder am reverseöffnenden Flügel in Silber (wahlweise Schwarz oder Gold gegen Aufpreis); die Türbänder werden mit der Zarge geliefert und sind im Preis enthalten
- Fallen-Riegelschloss im Falzflügel und Magnetschloss im Flügel ohne Falz (wahlweise Fallen-Riegelschloss) und im Reverse-Flügel: mit Schlüssel, Patenzylinder, Einsteckschloss ohne Riegel oder Badriegel in Silberfarbe; wahlweise Magnetschloss in schwarzer oder goldener Farbe gegen Aufpreis.

VERGLASUNG

- Als Standard gehärtete Decormat Verglasung, satiniert, transparent oder gegen Aufpreis: Verbundsicherheitsglas VSG 221 satiniert, beidseitig glatt erhältlich.
- Anpassung der Verglasung als RÜCKSEITE möglich (VORDERSEITE als standardmäßige Verglasung).

PREMIUM



GREKO

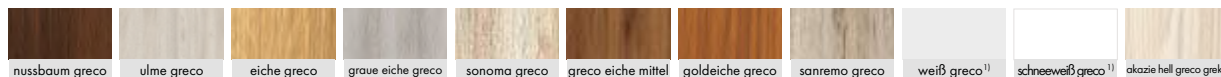

CPL

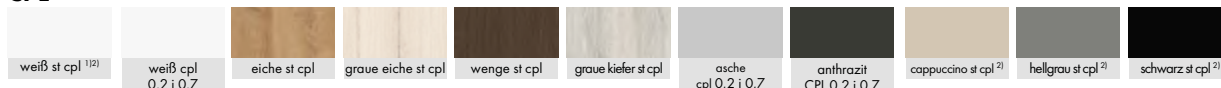

GEGEN AUFPREIS

Revers-öffnend Flügel (Nicht verfügbar in CPL 0,2 i 0,7).

Vollspan Plattenfüllung.

Verstärkung für Türschließer.

Türschließer (Silber, Schwarz, Weiß, Braun).

Zusätzliches Querteil unten (kann in Eigenregie auf bis zu 8 cm gekürzt werden). Norm PL1 PL 2112.

Rekuperative Kürzung, Lüftungsausfräsung oder Lüftungsgitter.

Metallabdeckungen für Türbänder am Falzflügel (gebürstetes Nickel, Patina, Chrom glänzend, Messing glänzend, weiß und schwarz).

Ausführung Flügelkante schwarz.

Kunststoffhülsen.

Flügel mit und ohne Falz „100“.

Verbundsicherheitsglas VSG 221 satiniert, beidseitig glatt, Modellen: MENTON 1, 2, 3, 5, 6, 7, 9, 10, 11.

Absenkdichtung.

Metallabdeckungen für Türbänder am Falzflügel (gebürstetes Nickel, Patina, Chrom glänzend, Messing glänzend, weiß und schwarz).

Austausch gegen Magnetverschluss in schwarzer Farbe für Flügel ohne Falz und für reverse öffnende Flügel

Norm PL2112 ⁴⁾

¹⁾ Türoberfläche weiß, glatt, Weißlack-Optik. ²⁾ Spezielle AntiFinger-Beschichtung zur Reduzierung von Schmutz und Fingerabdrücken. ⁴⁾ Die komplette Zarge ist im EICHE NATUR PREMIUM Dekor gefertigt. ⁴⁾ Die Norm PL2112 ist standardmäßig in den Dekoren PREMIUM, ST CPL i CPL0,2 i gilt nur für gefälzte und ungefälzte Flügel für Wandsysteme SP1N und SP2N.

GLASTÜR



DESIGNS

- Interessantes Design, 30 Modelle zur Auswahl.

FARBE

- Eine große Auswahl an Farben der Blendrahmen: bis zu 34 Dekore.

VERGLASUNG

- 8 mm Starkes gehärtetes oder laminiertes Glas.

LÜFTUNG

- Die Möglichkeit, einen Lüfter einschneiden.

ZARGEN

- Sie können einen festen oder verstellbaren Rahmen mit einem 6-cm oder 8-cm-Band wählen.



VERFÜGBARE SYSTEME

GLASTÜREN

- modernes Design
- 2 solide Bänder
- Griffe und Bänder aus Edelstahl, weiss oder schwarz lackiert



=



+



+





GLASTÜREN GRAF

TÜRFLÜGEL AUS GLAS FÜR DIE INNENRÄUME



GRAF 1



GRAF 6



GRAF 8



GRAF 9



GRAF 11



GRAF 17



GRAF 22



GRAF 26



GRAF 27



GRAF 29



GRAF 30



GRAF 32



GRAF 33



GRAF 34



GRAF 35



GRAF 36



GRAF 37

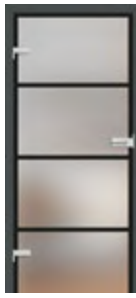

GRAF 38



GRAF 39



GRAF 41

GLASTÜREN GRAF

TÜRFLÜGEL AUS GLAS FÜR DIE INNENRÄUME



GRAF 42



GRAF 43



GRAF 53



GRAF 54



GRAF 59



GRAF 60



GRAF 61



GRAF 62



GRAF 63

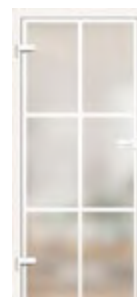

GRAF 64

GLASTÜREN



VERFÜGBARE FLÜGELBREITEN

60

70

80

90

(GEGEN AUFPREIS)

KONSTRUKTION

- Gehärtetes Glas 8 mm mit oder ohne Außenapplikationen, durchgefärbtes Glas 8 mm (GRAF 26) oder gegen Aufpreis gehärtetes Verbundsicherheitsglas VSG/ESG mit schwarzer Innenapplikation für GRAF 32, 33, 35, 36, 38, 39, 61, 62.
- Umstellung der Verglasung auf die RÜCKSEITE möglich (VORDERSEITE verglast im Standard).
- Je nach der Modellausführung Milchglas oder Klarglas mit schwarzen oder weißen Mustern.
- Linienbreite (Dicke) des Modells GRAF 35, 36, 38, 39, 61, 62 beträgt 30mm.

BLOCK- UND UMFASSUNGSZARGE

- Preise für Umfassungs- und Blockzargen für gefälzte Türflügel.
- Elektrische Türschließer sind nicht anwendbar.
- Bei Zargen für Glasflächen werden Türbänder mit Bolzen 10 mm verwendet.
- Für Glasflügel graf sind nur gefälzte Zargen in allen erhältlichen Oberflächen, Stahlzargen sowie lackierte zargen titanweiss uv verfügbar.

GEGEN AUFPREIS

Lüftungsunterschnitt.

Flügel „90“.

Verriegelungsblech schwarz oder weiß.

VSG/ESG-Glas mit schwarzer Innenbeschichtung (GRAF 32, 33, 35, 36, 38, 39, 61, 62).

BESCHLÄGE METAL-BUD

Metal-Bud

 Verfügbare Formen: **oval** oder **rechteckig**

2A OVAL



3A OVAL



1A OVAL

4AZ OVAL AUSSEN
4AW OVAL INNEN

TÜR BAND OVAL



2B RECHTECK



3B RECHTECK



1B RECHTECK

4BZ RECHTECK AUSSEN
4BW RECHTECK INNEN

TÜR BAND RECHTECK



2B RECHTECK



3B RECHTECK



1B RECHTECK

4BZ RECHTECK AUSSEN
4BW RECHTECK INNEN

TÜR BAND RECHTECK

²⁾ Bei VSG/ESG Verglasung sind zwei verklebte Glasscheiben vom Rand her sichtbar.



HERSE SET 30dB/32dB

HERSE SET AKUSTIC 39 dB

EINGANGSTÜREN MIT EINBRUCHSICHEREN SCHLÖSSERN ODER MEHRPUNKTSCHLÖSSERN



HERSE SET LUX 104 mit integrierter Plattenverkleidung in NUSSBAUM GRECO mit Türdrücker ESSEN

VERFÜGBARE LÖSUNGEN

PL

Norm PL

CZ

Norm CZ



einbruchhemmendes
Schloss oben



einbruchhemmendes
Schloss unten



hauphaken mit
Regelung in der
Zarge



3 türbänder mit 2
gewindestiften Ø16
mit 3d-regelung



3 einbruch-
hemmende
Sicherheitsbolzen



Schwelle
aus hartholz
(transparent lackiert)



Türdrücker essen



Guckloch



Absenkdichtung
mit Druckregelung



Hauphaken mit
Regelung in der
Zarge

Standard

- FLÜGEL HERSE SET AKUSTIC 39 dB Stärke 46 mm, U-Profil aus Stahl und Stahlblech verstärkt
- FLÜGEL HERSE SET 32 dB, Stärke 46 mm mit U-Profil aus Stahl verstärkt
- FLÜGEL HERSE SET EKO 30 dB, Stärke 46 mm mit U-Profil aus Stahl verstärkt

VERFÜGBARE FLÜGELBREITEN

80

90E

100



ALLGEMEINE INFORMATIONEN

- Die HERSE SET Türen sind für öffentliche Gebäude und Wohnungsbau als Wohnungseingangstüren (gilt nicht für die „80N“-Breite) vorgesehen.
- Der Flügel HERSE SET mit Block- und Umfassungszarge und mit allen verfügbaren Schwellen hat eine Schalldämmung von $R_w = 30\text{dB}$ oder gegen Aufpreis $R_w = 32\text{dB}$ und $R_w = 39\text{dB}$

KONSTRUKTION

- Holzrahmen für $R_w = 32\text{dB}$ und $R_w = 39\text{dB}$ oder MDF für $R_w = 30\text{dB}$ mit zwei HDF-Platten verkleidet.
- Füllung aus einer speziellen Vollspanplatte.
- verstärkt mit einem massiven U-Profil aus Stahl $R_w = 30\text{dB}$ und $R_w = 32\text{dB}$ und zusätzlich mit einer Stahlplatte für $R_w = 39\text{dB}$.
- Flügelstärke 46mm.
- Zusätzliche Dichtung im Flügel nur bei $R_w = 32\text{dB}$ und $R_w = 39\text{dB}$.

AUSFÜHRUNG

- Flügelkante in Standard- Technologie.
- Die Lamine CPL 0,2 und 0,7 sind nur mit der STANDARD-Kante erhältlich, die mit ABS-Rand in der gleichen Farbe wie der Flügel überzogen ist, oder gegen Aufpreis mit schwarzem Standardrand.
- Einsätze (Intarsien) in folgenden Farben: Stahl gebürstet, schwarz, Gold gebürstet, 8 mm breit, flächenbündig mit der Flügelebene, auf beiden Seiten des Flügels.
- Kante STANDARD mit Umleimer in Flügeloptik oder wahlweise in glattem Schwarz (bei Dekoroberfläche EICHE NATUR QUERMUSTER PREMIUM schwarze Kante mit Quermuster.
- Lieferung nur mit dem unteren Schloss möglich.

BESCHLÄGE

- Drei silberne Türbänder mit jeweils 2 Gewindestiften $\varnothing 16$ mit 3D-Regelung (2D mit Stahlzarge).
- Zwei einbruchssichere Dreiriegelschlösser der Klasse 2 mit Profilzylinder (im Preis wahlweise nur das untere Schloss enthalten).
- Drei diebstahlsichere Sicherungsbolzen an der Bandseite.
- Anwendung des Türschließers möglich.
- Lochabstand unteres Schloss 72mm.
- Wahlweise gegen Aufpreis erhältlich: Mehrpunktschloss für zwei Zylindern mit Bolzen.

FLÜGELQUERSCHNITT HERSE 32 dB

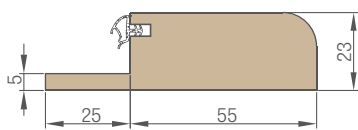
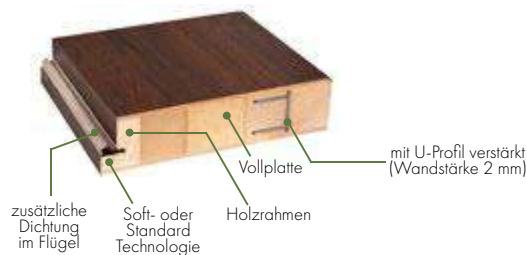

Schwelle aus Hartholz

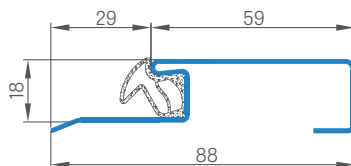

Schwelle aus rostfreiem Blech

BLOCK- UND UMFASSUNGSZARGE MIT FALZ

- Ein elektrischer Türschließer kann nur für das untere Schloss in der Zarge installiert werden, dann kann das obere Schloss im Flügel nicht eingesetzt werden.
- An der Zarge verstellbare Hauptverriegelung.
- Blockzarge aus Holz für $R_w = 32\text{dB}$ und $R_w = 39\text{dB}$ oder aus MDF für $R_w = 30\text{dB}$.



HERSE SET, Dekor EICHE NATUR PREMIUM, Griff ESSEN schwarz

GREKO

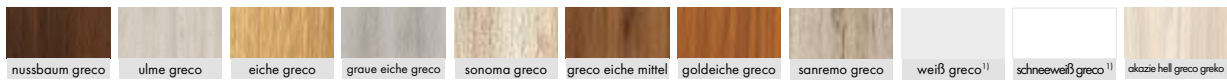

PREMIUM



CPL

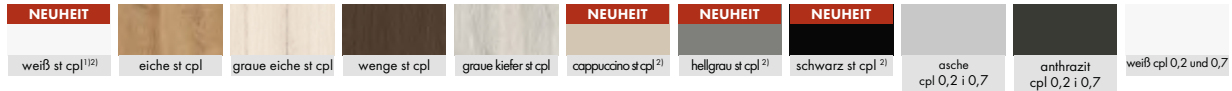

GEGEN AUFPREIS

Guckloch silbern, Guckloch schwarz

Schwelle aus Hartholz (Klarlack) mit Dichtung von 55 mm oder Schwelle aus rostfreiem Stahl mit Dichtung.

Türschließer (Silber, Schwarz, Weiß, Braun).

Verstärkung für Türschließer.

Absenkündigung.

Metallabdeckungen für Türbänder: gebürstetes Nickel, Patina, Chrom glänzend, Messing glänzend, weiß und schwarz;

Produkt in CZ-Norm.

INTARSIE LUX.

Ausführung Flügelkante schwarz.

Flügel "100".

Zylinder 30/45 silbern, schwarz.

Zylinder mit Griff 30G/45 oder 30/45G silbern oder schwarz.

Zylinder 30/45 und Zylinder mit Griff 30G/45 oder 30/45G im Zentralschlüsselsystem silbern, schwarz.

Türdrücker ESSEN (Nickel satiniert, Patina, schwarz).

Oberschild ESSEN (Nickel satiniert, Patina, schwarz).

Aufpreis für die Tür HERSE SET AKUSTIC 39 dB Tür.

Mehrpunktschloss (Riegel mit Bolzen) mit zwei Schlössern.

¹⁾ Türoberfläche weiß, glatt, Weißlack-Optik.

²⁾ Spezielle Antifinger-Beschichtung zur Reduzierung von Schmutz und Fingerabdrücken. **NEUHEIT**

³⁾ Nur in der Version STANDARD.



BLOCK- UND UMFASSUNGSZARGE

HERSE SET, HERSE MAX SET

Schematische darstellung der Blockzarge

HERSE SET

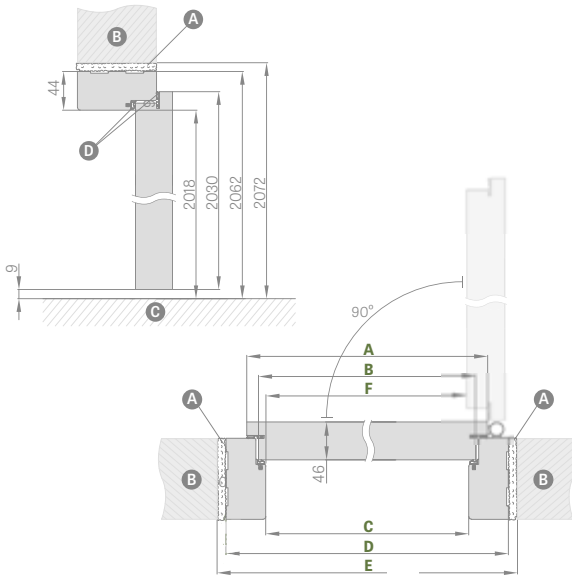

Schematische darstellung der Umfassungszarge

HERSE SET

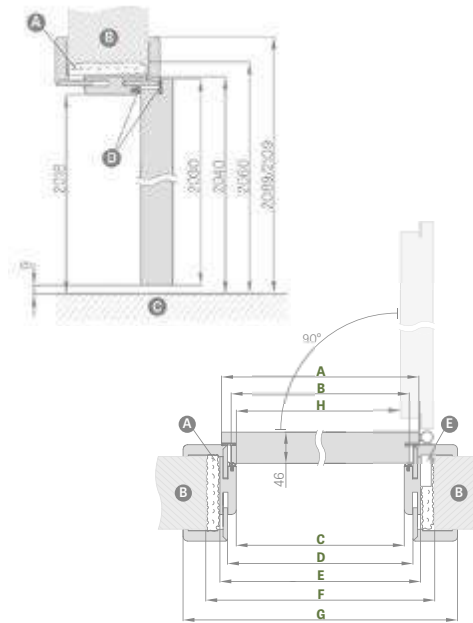

Einstellbereich
min.-max. (mm)

80-100	1 element
100-120	
120-140	
140-160	
160-180	
180-200	
200-220	2 elemente
220-240	
240-260	
260-280	
280-320	
320-340	
340-360	3 elemente
360-380	
380-400	
400-420	

TÜRBREITE	A	B	C	D	E	F
"80"	844	817	804	892	912	796
"90E"	948	921	908	996	1016	900
"100"	1044	1017	1004	1092	1112	996

TÜRBREITE	A	B	C	D	E	F	G	H
"80"	844	817	804	826	848	888	946* / 986**	796
"90E"	948	921	908	930	952	992	1050* / 1090**	900
"100"	1044	1017	1004	1026	1048	1088	1146* / 1186**	996

* Zierbekleidung 6 cm / ** Zierbekleidung 8 cm

"90E" - szerokość inwestycyjna

A Montageschaum **B** Mauer **C** Boden **D** Anschluss

Einstellbereich der Umfassungszarge

opaska 6/8 cm

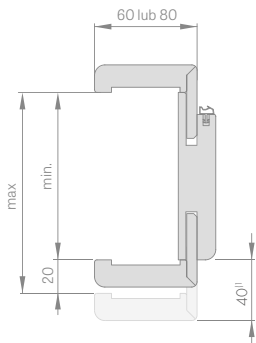

Verstellbare Holzschwelle

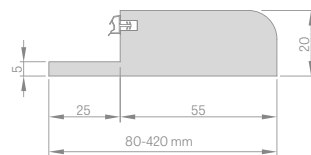

Winkelprofil 6 cm und 8 cm

mit Clips
(im Set 3 Stück)

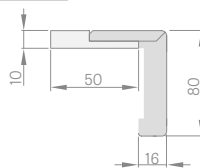

Blockzarge

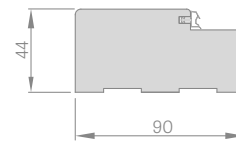

Zierbekleidung

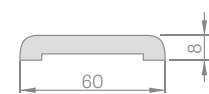

Türrahmenleiste

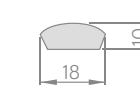

Clips (im Set 3 Stück)

- Zargen in CPL 0,2 werden auch in Kombination mit Türen in CPL 0,7 verwendet.
- Die Zargenverbindung 90 Grad ist nur für Zargen mit einer Zierbekleidung von 8 cm möglich. Aufpreis für 90 Grad-Verbindung.
- Elektrischer Türschließer.
- Verstärkung für Türschließer für die Umfassungszarge.

- Winkelprofil mit 3 Clips (das Winkelprofil mit Clips ermöglicht die Erweiterung des Verstellbereiches um 20 mm).
- Zierbekleidung und Viertelstab.
- Die Tür mit Holz zarge, Produkt in CZ-Norm.

¹⁾ 40 mm für den Bereich 280-320mm



ZYLINDER

WELCHEN ZYLINDER WÄHLEN?



Beispielberechnung der Zylindergröße bei Platten- und Rahmentüren (40 mm) und Schilddicke von $S = 7\text{ mm}$
 $A/B = (C+G+3) / (D+G+3)$
 $A/B = (15+7+3) / (25+7+3)$
 $A/B = 25/35$

ZYLINDER Größe		WKŁADKA Z GAŁKĄ Größe	
Platten, Rahmen (mit Falz) und reverse-öffnend 26/36	- Silber - Schwarz	herse set 30/45G	- Silber - Schwarz
Platten, Rahmen (ohne Falz) 30/30	- Silber - Schwarz	herse set 30G/45	- Silber - Schwarz
Herse set 30/45	- Silber - Schwarz		

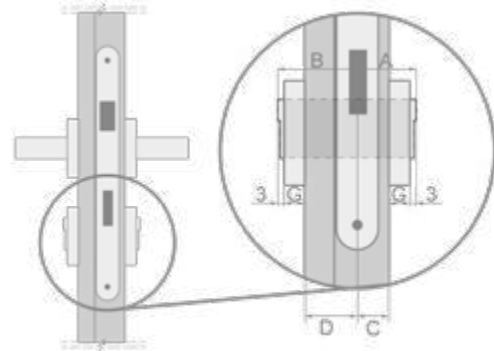

Zylinder im Generalschlüsselsystem 30/45 + 30G/45
 nach außen öffnende Türen - silbern, schwarz

Zylinder im Generalschlüsselsystem 30/45 + 30/45G
 nach innen öffnende Türen - silbern, schwarz

Art der Türen	Flügeldicke	Verhältnis der Schlosslage in der Tür (C/D)	Empfohlene Zylindergröße (A/B)*
Platten, Rahmen (mit Falz)	40 mm	15/25	26/36
Platten, Rahmen (ohne Falz)	40 mm	20/20	30/30
HERSE	46 mm	15/31	30/45

TECHNISCHE INFORMATIONEN

RICHTUNG DER TÜRÖFFNUNG

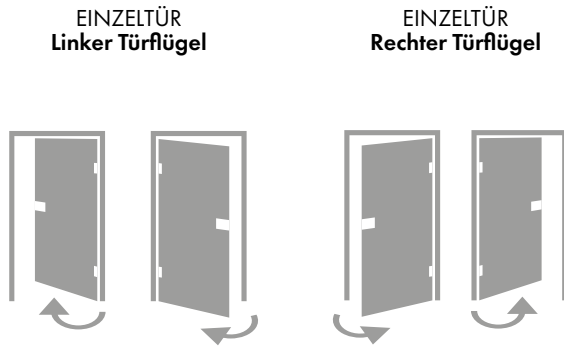

GEFÄLTZE, UNGEFÄLTZE, REVERSE-TÜREN

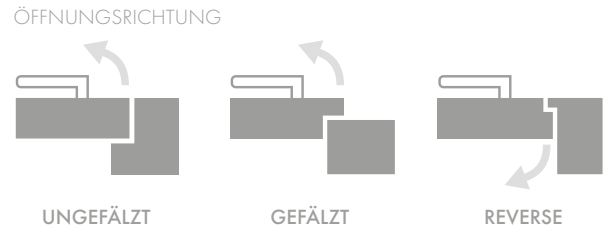

DOPPELTÜR

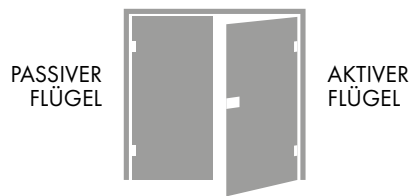

ZARGENVERBINDUNG



WIE WIRD DER TÜRPREIS BERECHNET?

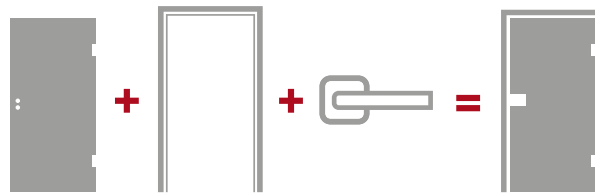

VERFÜGBARE LÖSUNGEN

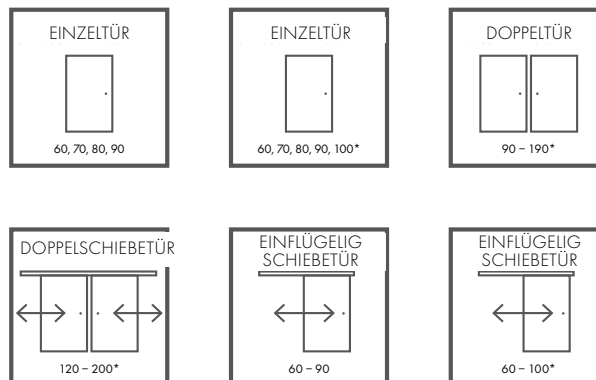

RODZAJE WYKOŃCZENIA POWIERZCHNI DRZWI

GREKO

Die Oberfläche Greko besteht auch aus einer vorimprägnierten, also bedruckten Folie, die anschließend mit entsprechender Lackierung versiegelt wird. Der Einsatz von veredelnden Beschichtungen verbessert die Oberflächenbeständigkeit und Produktelastizität. Die Lackierung enthält Silikon, daher zeichnet sich die Folie durch verbesserte Wasserfestigkeit aus.

Die Oberfläche Greko wird auf einer japanischen Tragschicht mit hoher Densität ohne Melaminharzanteile hergestellt. So ist diese Folie umweltfreundlich, nicht gefährlich für Menschen und die Umwelt, sowohl während der Herstellung, als auch während Verwendung und Entsorgung. Sie enthält kein Formaldehyd oder andere Schadstoffe.

Die Greko-Folie hebt sich durch ihr einzigartiges Design ab. Sie sorgt für sehr hochwertige Oberfläche mit Nachahmung der Holzmaserung (3D-Effekt). Diese Oberflächen sehen Holz zum Verwechseln ähnlich aus.

PREMIUM

Die Oberflächen aus der Reihe Premium basieren auf dem Polypropylen (PP) - also einem sehr beständigen Material, das gegen Abrieb und Kratzer sehr beständig ist und eine ansprechende Optik hat. Sie verleihen der Tür eine elegante Optik und ein individuelles Profil sowie ahmen natürliches Holz perfekt nach.

Die Oberfläche Premium überzeugt nicht nur durch ihre Optik, sondern auch Funktionalität - sie ist besonders gegen Kratzer, Feuer und Abtrieb beständig.

Diese Eigenschaften garantieren, dass Produkte, die mit PREMIUM-Oberfläche versehen sind, lange Jahre problemlos sogar unter schwierigen Betriebsbedingungen verwendet werden können.

KANTENVEREDELUNG

KANTE SOFT



Der Flügel SOFT weist keine scharfen Kanten auf, so sieht er noch moderner und eleganter aus. Der Flügel ist mit einem Furnier mit erhöhter Kratzfestigkeit beschichtet, wodurch seine allgemeine Verschleißfestigkeit wesentlich besser ist.

KANTE STANDARD



Mit der Dekorfolie CPL ST mit einer Stärke von 0,15 mm, CPL 0,2, CPL 0,7, mit der Polypropylen-Dekorfolie PREMIUM, Dekorfolie GRECO versehen. Der Flügel in der STANDARD-Ausführung weist scharfe Kanten auf, an denen sich die Deckplatte mit der Oberfläche verbinden. Siehe dazu die schematische Darstellung. Bei den Laminaten CPL 0,2 und CPL 0,7 ist es sog. ABS, eine sehr starke PVC-Oberfläche. Gleichzeitig ist die Verbindungstechnik der Oberfläche identisch wie bei ungefälzten Flügeln für die Schiebetürsysteme und ungefälzte Türen.

ST CPL, CPL 0,2 I CPL 0,7

Die Oberfläche CPL ST besteht aus einer dekorativen Schicht, die mit Melaminharz imprägniert ist sowie aus einer tragenden Schicht, die für Flexibilität sorgt. Die Deckschicht (aus Harz) wird beim Laminieren gehärtet und gewinnt dadurch hohe Beständigkeit gegen Kratzer und Abrieb. Sie ist schlag-, abtrieb-, kratzfest und beständig gegen hohe Temperaturen und UV-Strahlung.

Diese Art der Oberfläche eignet sich besonders gut für Türen, die in den sog. „schwierigen“ Räumlichkeiten eingebaut werden [die hohen Temperaturen, Feuchtigkeit oder einem überdurchschnittlichen Verschleiß ausgesetzt sind]. Laminatdicke ca. ST CPL - 0,15 mm, CPL 0,2 - 0,2 mm und CPL 0,7 - 0,7 mm. Das Laminat CPL 0,7 wird wegen seiner außergewöhnlichen Härte nur auf die Flügelfläche angewandt. Flügel mit den Laminaten CPL 0,2 und CPL 0,7 haben eine Flügelkante aus sog. ABS, einem sehr starken PVC-Material. Laminat ST CPL in den Oberflächen Weiß, Hellgrau, Cappuccino, Schwarz wurde mit der AntiFinger-Beschichtung veredelt, die Schmutz und Fingerabdrücke reduziert.

UV-LACKIERT

Die Oberfläche der Tür in der Farbe TITANWEISS UV wird mehrmals mit modernen Lacken in der UV-Härtungstechnologie lackiert. Flache Oberflächen werden zunächst mit einer speziellen Grundiermembran gesichert und dann zweimal mit erstklassiger Farbe vom Weltrang gestrichen und mit UV-Strahlen gehärtet.

Da gefräste Oberflächen aus technologischen Gründen nicht mit einer Membrane gesichert werden können, werden sie dreimal lackiert und mit UV-Strahlen gehärtet.

Die automatische Lackierung (ohne menschliches Zutun) nach dem Scannen führt zu einer perfekten Oberflächenqualität, während die Härtung der Farbe mit der modernsten Methode der Fixierung durch ultraviolette (UV) Strahlung eine sehr hohe mechanische Widerstandsfähigkeit bewirkt.



¹⁾ gilt nur für BALDUR 1 mit der Oberfläche WEISS ST CPL und Vollplattenfüllung

FLÜGELMASS NORM PL

RAHMENFLÜGEL STILE

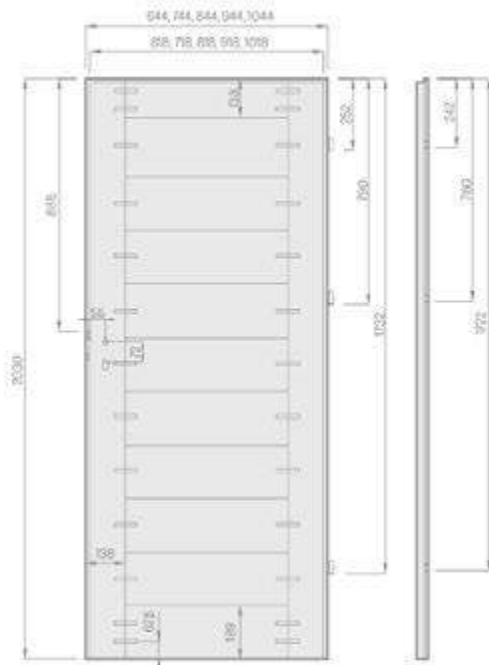

Flügel mit Falz

PLATTENFLÜGEL

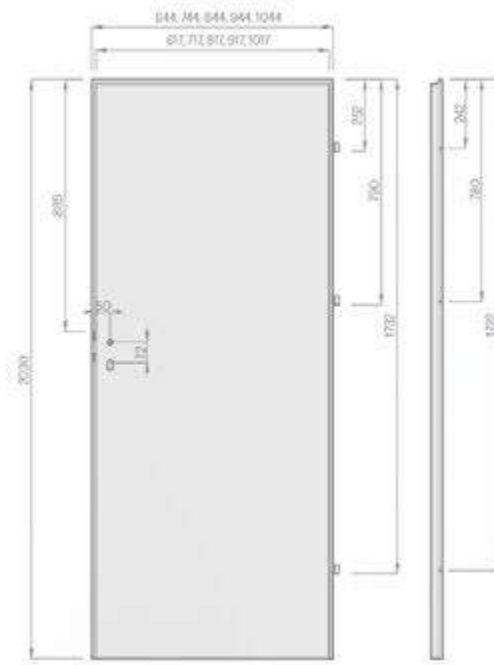

Flügel mit Falz

FLÜGELMASS NORM CZ

RAHMENFLÜGEL STILE

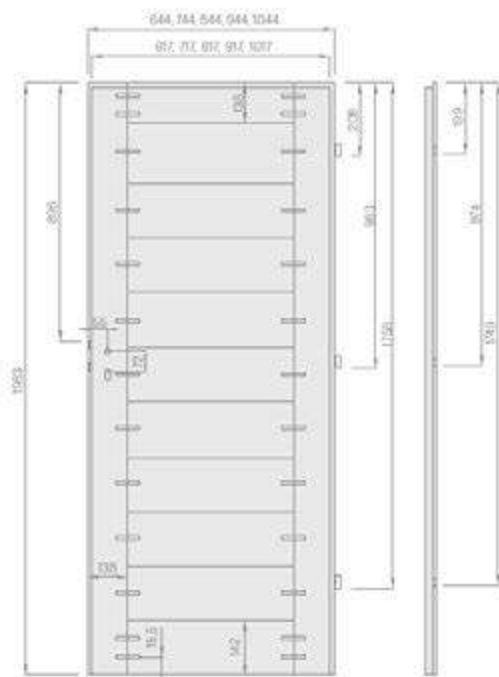

Flügel mit Falz

PLATTENFLÜGEL

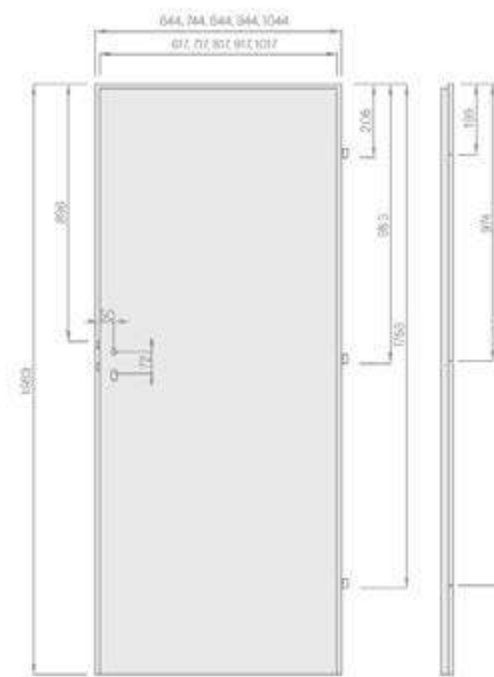

Flügel mit Falz

BADRIEGEL EINBAU

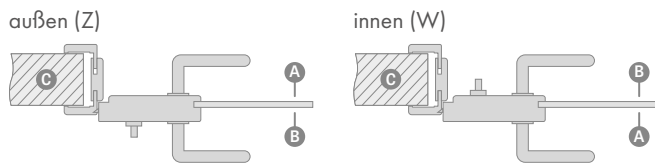

A Vorzimmer **B** Badezimmer **C** Mauer

WC-Riegel – bei der Bestellung eines Badriegels sollte Folgendes gewählt werden:

AUSSENSCHLOSS – die Verriegelung soll an der Außenseite der Tür (A) montiert werden,

INNENSCHLOSS – die Verriegelung soll an der Innenseite der Tür (I) montiert werden

HINWEIS: Schlösser mit Verriegelung haben Richtung (rechts-links)

METALLABDECKUNGEN FÜR TÜRBÄNDER



Nickel gebürstet, Patina, Chrom glänzend, Messing glänzend, weiß matt und schwarz matt.

für Herse Ø16, Länge 47 mm in den Farben:

- Nickel gebürstet, Patina, Chrom glänzend, Messing glänzend, weiß und schwarz

für Innenflügel Ø15, Länge 47 mm in den Farben:

- Nickel gebürstet, Patina, Chrom glänzend, Messing glänzend, weiß und Schwarz

LÜFTUNG

Holznachahmende Kunststoffhülsen für die Rahmentüren STILE und Oberflächen GRECO, PREMIUM sowie CPL



Gitter



VERGLASUNG

STANDARD-VERGLASUNG „VORDERSEITE“

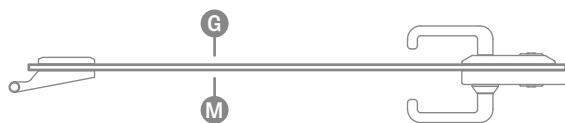

SONDERVERGLASUNG „RÜCKSEITE“



G glatte Seite **M** matte Seite mit Dekor oder transparent mit Dekor

LÜFTUNG

Die Lüftungsausfräsung ist für ungefälzte Flügel für vor und in der Wand laufende Schiebetüren nicht verfügbar.

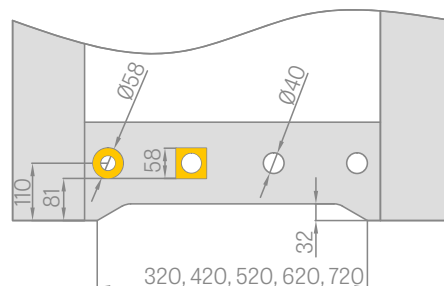

Hülsen aus Metall mit viereckigem und rundem Querschnitt:



WÄRMERÜCKGEWINNUNG

Rekuperative Kürzung - die Flügel in voller Breite sind von unten um 15 mm gefälzt. Die Tür hat standardmäßig einen Abstand zwischen Flügel und Boden von ca. 9 mm, was eine Gesamtlänge mit rekuperativer Kürzung von ca. 24 mm ergibt.

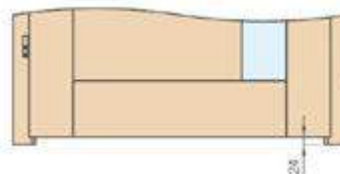

FLÜGEL KÜRZEN

Die PL-Norm sieht vor, dass die Flügel in Eigenregie gekürzt werden können, maximal bis 50 mm oder bis 80 mm bei Flügeln der Baureihe HERSE SET (wenn nicht werksseitig gekürzt) sowie bei Plattenflügeln unter der Voraussetzung, dass diese werksseitig mit einem unteren Rahmenholz versehen sind.

(WICHTIGER HINWEIS: Die Flügel der Baureihe FRAGI, zweiflügelige Türen, ungefälzte Flügel für die Schiebetüren, Glastüren GRAF, sowie Rahmenflügel nach CZ-Norm dürfen nicht gekürzt werden).

Die Flügelhöhe in der sog. CZ-Norm ist um 47 mm geringer als bei der PL-Norm.

VERGLASUNG

STANDARD-VERGLASUNG „VORDERSEITE“

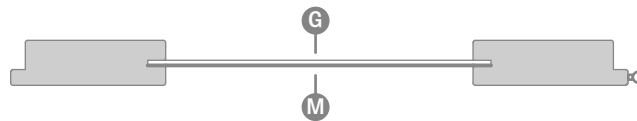

SONDERVERGLASUNG „RÜCKSEITE“

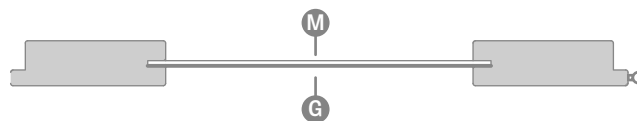

G Glatte Seite M Matt Seite mit Muster

ABBILDUNG DER LICHTDURCHLÄSSIGKEIT DER VERGLASUNG



GRAF 1
gehärtetes lackiertes Glas



GRAF 12
gehärtetes lackiertes Glas



GRAF 8
Decormat



GRAF 9
Transparent



GRAF 26
Dark Grey



GRAF 29
Verbundsicherheitsglas



Sicherheitsglas
Milchglas Decormat



Sicherheitsglas
Transparent



VSG
schwarz



VSG
Milchglas

VERBUNDSICHERHEITSGLASS VSG 221, 331, 441 SATINIERT UND SCHWARZ

FÜR RAHMENTÜREN STILE UND PLATTENTÜREN

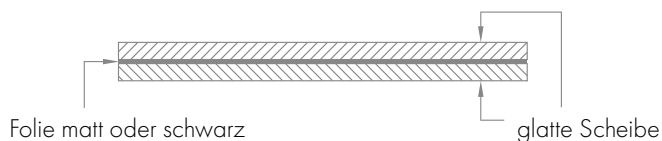

ELEKTRISCHER TÜRSCHLIESSER

(erhältlich für Block- und Umfassungszargen für gefälzte und ungefälzte Flügel, jedoch nicht erhältlich für Zargen für Glasscheiben GRAF und zweiflügelige Türen).

Typen elektrischer Türschließer:

- Basis 12V
- Basis 24V
- mit Schalter 12 V
- mit Schalter 24 V
- Reverse 12 V
- Reverse 24 V

STANDARD

standardmäßig geschlossen, öffnen nur während des elektrischen Impulses.

MIT SCHALTER

Funktionsweise wie bei Standardausführung, jedoch mit mechanischer Entriegelung.

REVERSE

schließt nur während des elektrischen Impulses, ohne Impuls bleibt das Schloss geöffnet.

BESCHLÄGE OHNE FALZ UND REVERSE-BESCHLÄGE

TÜR BAND, VERDECKT



MAGNETSCHLOSS



VERRIEGELUNG DES MAGNETSCHLOSSES, VERSTELLBAR, SCHWARZ



ZLICOWANE SKRZYDŁO Z OŚCIEŻNICĄ



TÜR BAND, VERDECKT, SCHWARZ



MAGNETSCHLOSS SCHWARZ



VERRIEGELUNG DES MAGNETSCHLOSSES, VERSTELLBAR, SCHWARZ



BESCHLÄGE

FALLEN-RIEGELSCHLÖSSER

SCHLOSS MIT SCHLÜSSEL

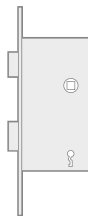

WC-RIEDEL

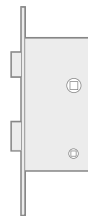

SCHLOSS MIT ZYLINDER

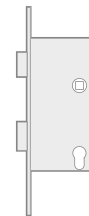

EINBAUSCHLOSS OHNE RIEGEL ¹⁾



SCHLOSSLOCHABSTÄNDE

1. Gilt für Flügel mit Falz: Der Lochabstand bei Fallen-Riegel Schlössern beträgt:
 - Schlüssel, WC, Zylinder: 72mm.
2. Gilt für Flügel ohne Falz mit Magnetverschluss und Reverse- Der Lochabstand bei Magnetschlössern beträgt jeweils:

- Schlüssel, WC: 90 mm
- Zylinder: 85 mm

In den WC-Schlössern ist das Verriegelungsloch ein Quadrat von:

- PL-Norm: 4 mm
- CZ-Norm: 6 mm

¹⁾ Schlüsselschloss ohne Schlüsselloch im Flügel.

VERDÜBELUNG DER ZARGE FÜR FLÜGEL OHNE FALZ

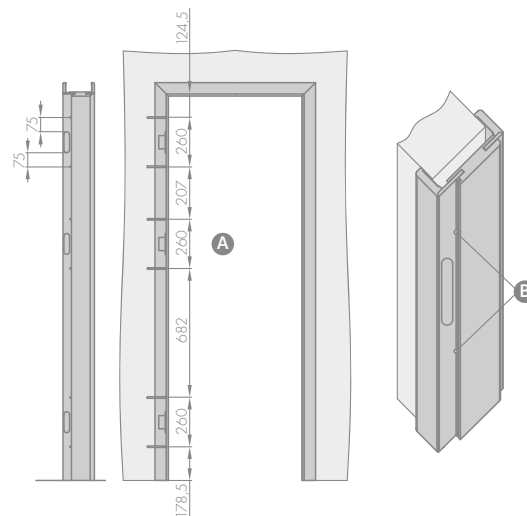

A Öffnungen ausführen für Metallschrauben mit einer Länge von mind. 80 mm x 6mm.

B Neben dem Montageschaum müssen während des Einbaus an der Bandseite auch Anker verwendet werden. Die Schraubenöffnungen sollen unter der Dichtung ausgeführt werden, sodass diese durch die Dichtung unsichtbar werden.

SCHIEBETÜRSYSTEME

VOR DER WAND LAUFEND

SCHIEBETÜRSYSTEME VOR DER WAND LAUFEND

EINZELN SP1Nz (mit Schließblech)

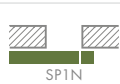

EINZELN SP1Nb (ohne Schließblech)



DOPPELT SP2N

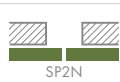

Im Preis inbegriffen: Aluminiumschiene mit Abdeckung für Schiebetür aufhängung und Türanschlag in der Farbe des Türflügels:

- 210 cm für den Flügel „100“
- 200 cm für den Flügel „90“
- 180 cm für den Flügel „80“
- 150 cm für die Flügel „70“, „60“

Erhältliche Konfigurationen für vor der Wand laufende Schiebetürsysteme:

- Schiene mit Blende und Anschlag mit Dichtung (nur SP1Nz und SP1Nb)
- Schiene mit Blende und Durchgangszarge (nur SP2N)
- Schiene mit Blende und Anschlag + Durchgangszarge (nur SP1Nz und SP1Nb)
- Schiene mit Blende und Anschlag mit Dichtung + Durchgangszarge (nur SP1Nz und SP1Nb)

HAKENSCHLÖSSER MIT SCHLOSS

Chrom glänzend, Chrom gebürstet, Messing glänzend, schwarz matt

Der Schlüssel ist nur in Silber erhältlich. Der Hakenschloss mit Schlüssel umfasst zwei ausgewählte Griffmuscheln.



GEGEN AUFPREIS

- Verstellbare Zarge Typ "Tunnel" im Preis der verstellbaren Zarge enthalten.
- Hakenverschluss mit Beschlägen nur als Option für das Einzelsystem.
- Ovaler, rechteckiger oder runder Griff in den Farben: Chrom glanz, Chrom gebürstet, Messing glanz, Schwarz matt; ein Set besteht aus zwei Stücken.
- Synchronisation - das gleichzeitige Öffnen oder Schließen von zwei Flügeln erfolgt nur mit Hilfe eines Flügels, gilt nur für SP2N.
- Türdämpfer - automatische Verzögerung des Flügels in der Endphase des Schließens, gilt nur für SP1Nz und SP1Nb.
- Norm 2112

RUNDE, OVALE, VIERECKIGE GRIFFMUSCHELN, RECHTECKIGE GRIFFMUSCHELN AUS METALL ¹⁾

Chrom glänzend, Chrom gebürstet, Messing glänzend, schwarz matt



¹⁾ Im BALDUR 8-Modell überlappen sich der ovale und der quadratische Griff beim Fräsen.

Eine Lüftungsausfräsung im ungefälzten Flügel für ein vor der Wand laufendes Schiebetürsystem ist nicht möglich. Die Blende ist auf der Innenseite weder verkleidet noch lackiert.

SCHIEBETÜRSYSTEME VOR DER WAND LAUFEND

MIT EINBAU DER TÜRÖFFNUNG

SP1NZ ODER SP1NB (LINKS VORDERSEITE)

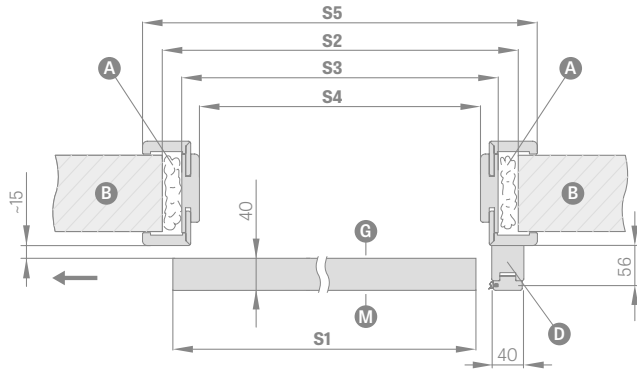

SP2N (VORDERSEITE)

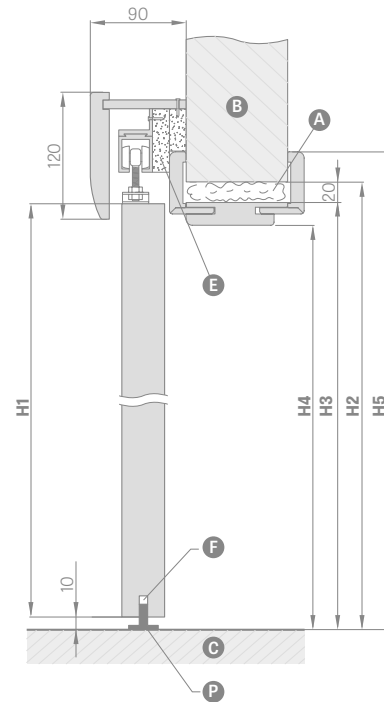
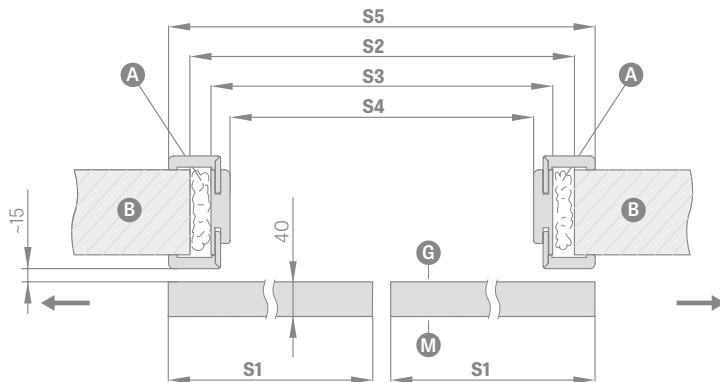

- A - Schaum
- B - Mauer
- C - Boden
- D - Pufferbalken
- E - Abstandsleisten
- F - Fräsung für die Führung
- G - glatte Seite der Scheibe
- P - Bodenlaufschiene
- M - matte Scheibenseite

		VOR DER WAND LAUFENDES SCHIEBETÜRSYSTEM MIT ZARGENEINBAU									
		EINFLÜGELIGE TÜR					DOPPELFLÜGELTÜR				
		"60"	"70"	"80"	"90"	"100"	"60"x2	"70"x2	"80"x2	"90"x2	"100"x2
S1	Flügelbreite	644	744	844	944	1044	1288	1488	1688	1888	2088
S2	Breite der Maueröffnung	688	788	888	988	1088	1288	1488	1688	1888	2088
S3	Außenbreite der Zarge	648	748	848	948	1048	1248	1448	1648	1848	2048
S4	Breite im lichten Durchgangsmaß der Zarge	604	704	804	904	1004	1204	1404	1604	1804	2004
S5	Deckungsbreite der Zarge Zierbekleidung 6 cm / Zierbekleidung 8 cm	746/786	846/886	946/986	1046/1086	1146/1186	1346/1386	1546/1586	1746/1786	1946/1986	2146/keine
H1	Flügelhöhe	2030 [2112] ¹⁾									
H2	Höhe der Maueröffnung	2060 [2142] ¹⁾									
H3	Außenhöhe der Zarge	2040 [2122] ¹⁾									
H4	Höhe im lichten Durchgangsmaß der Zarge	2018 [2100] ¹⁾									
H5	Deckungshöhe der Zarge Zierbekleidung 6 cm / Zierbekleidung 8 cm	2089/2109 [2171 / 2191] ¹⁾									2089/keine [2171 / 2191] ¹⁾

¹⁾ Norm PL2112

SCHIEBETÜRSYSTEME VOR DER WAND LAUFEND

OHNE VERKLEIDUNG

SP1NZ ODER SP1NB (LINKS VORDERSEITE)

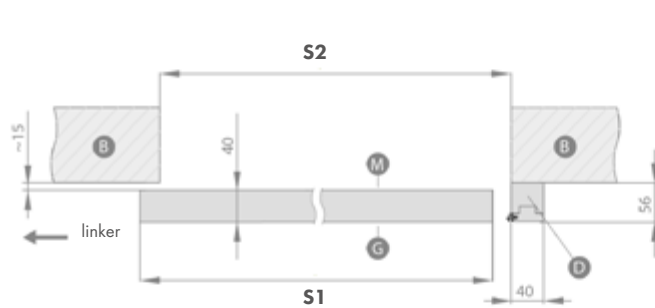

SP2N (VORDERSEITE)

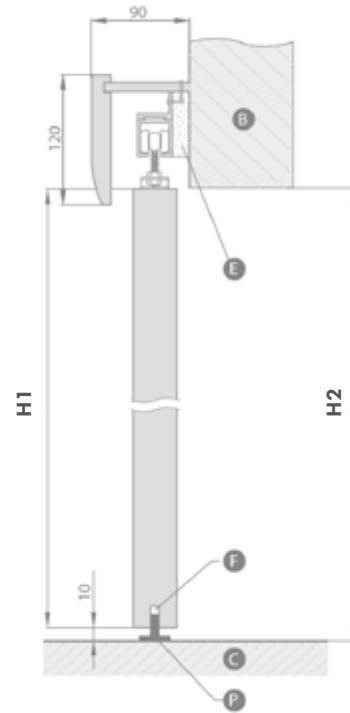
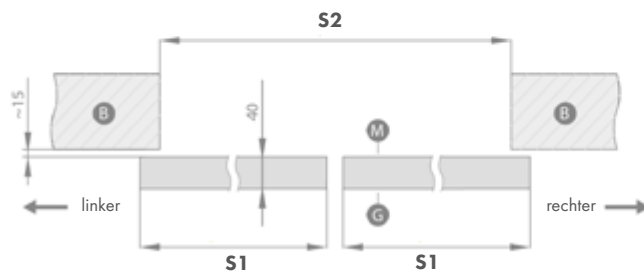

- B** - Mauer
- C** - Boden
- D** - Pufferbalken
- E** - Abstandsleisten
- F** - Fräsung für die Führung
- G** - glatte Seite der Scheibe
- P** - Bodenlaufschiene
- M** - matte Scheibenseite

		SCHIEBETÜRSYSTEME VOR DER WAND LAUFEND									
		EINFLÜGELIGE TÜR					DOPPELFLÜGELTÜR				
		"60"	"70"	"80"	"90"	"100"	"60"x2	"70"x2	"80"x2	"90"x2	"100"x2
S1	Flügelbreite	644	744	844	944	1044	1288	1488	1688	1888	2088
S2	Breite der Maueröffnung	602	702	802	902	1002	1202	1402	1602	1802	2002
H1	Flügelhöhe	2030 (2112) ¹⁾	2030 (2112) ¹⁾	2030 (2112) ¹⁾	2030 (2112) ¹⁾	2030 (2112) ¹⁾	2030 (2112) ¹⁾	2030 (2112) ¹⁾	2030 (2112) ¹⁾	2030 (2112) ¹⁾	2030 (2112) ¹⁾
H2	Höhe der Maueröffnung	2020 (2102) ¹⁾	2020 (2102) ¹⁾	2020 (2102) ¹⁾	2020 (2102) ¹⁾	2020 (2102) ¹⁾	2020 (2102) ¹⁾	2020 (2102) ¹⁾	2020 (2102) ¹⁾	2020 (2102) ¹⁾	2020 (2102) ¹⁾

¹⁾ Norm PL2112

VOR DER WAND LAUFENDES SCHIEBETÜRSYSTEM

TYP LOFT STANDARD

VOR DER WAND LAUFENDES SCHIEBETÜRSYSTEM LOFT STANDARD

Das Einzelschiebesystem LOFT STANDARD ist mit allen Flügeln des Standard- Wandschiebesystems SP1N erhältlich.

DAS DOPPELSCHIEBETÜRSYSTEM LOFT STANDARD

besteht aus zwei Einzelsystemen und einem Verbindungselement für Schienen.

Wahlweise zwei Griffe, die den Flügel halten: INDUSTRIAL, RETRO.



Flügel BALDUR 7, Oberfläche TITANWEISS UV, schwarze rechteckige Griffmuschel, Flügelgriffe INDUSTRIAL

SCHIEBETÜRSYSTEM LOFT STANDARD (GEGEN AUFPREIS)

- OVALE, RECHTECKIGE ODER RUNDE GRIFFMUSCHEL ³⁾
- TÜRSCHLISSER EINSEITIG
- SCHIENENVERBINDUNGSELEMENT (ERMÖGLICHT DEN EINSATZ VON LOFT-SYSTEM IN EINEM DOPPELFLÜGELSYSTEM)

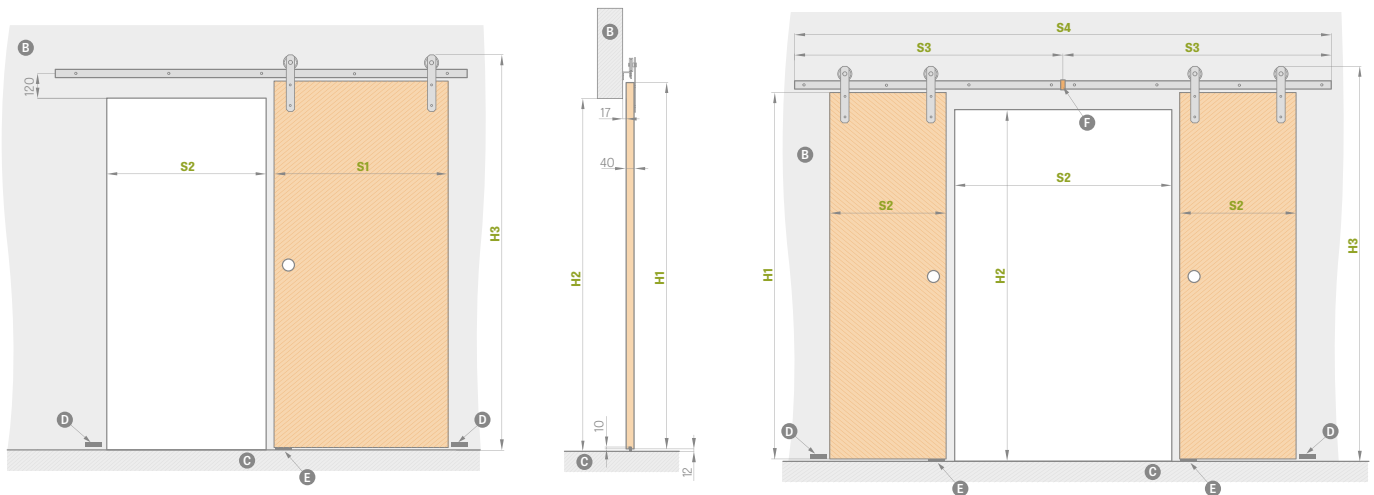

		"60"	"70"	"80"	"90"	"100"
S1	Flügelbreite	644	744	844	944	1044
S2	Breite der Maueröffnung ¹⁾	574	674	774	874	974
H1	Flügelhöhe	2030	2030	2030	2030	2030
H2	Höhe der Maueröffnung	1962	1962	1962	1962	1962
H3	Gesamthöhe des Systems	2170	2170	2170	2170	2170

		"120"	"140"	"160"	"180"	"200"
S1	Flügelbreite	2x644	2x744	2x844	2x944	2x1044
S2	Breite der Maueröffnung ¹⁾	1202	1402	1602	1802	2002
S3	Führungsbreite	1500	1500	2000	2000	2200
S4	Gesamtbreite der Gleitschiene ²⁾	3000	3000	4000	4000	4400
H1	Flügelhöhe	2030	2030	2030	2030	2030
H2	Höhe der Maueröffnung	1962	1962	1962	1962	1962
H3	Gesamthöhe des Systems	2170	2170	2170	2170	2170

FÜHRUNG FÜR DAS EINZELSYSTEM MIT DER LÄNGE:

- 200 cm für die Flügel „60“ „70“ „80“
- 250 cm für die Flügel „90“ „100“

¹⁾ Der Flügel überlappt in geschlossener Position 35 mm auf jeder Seite

²⁾ Die Führung für das Doppelflügelssystem besteht aus zwei Führungen, die mit einem Verbindungsstück verbunden sind

³⁾ Bei dem Modell BALDUR 8 überlappt der ovale und quadratische Griff die Fräsung

B – Mauer
C – Boden
D – wandmontierter Türstopper

E – Führungsstück
F – Führungsstückverbindung ²⁾

SCHIEBETÜRSYSTEME VOR DER WAND LAUFEND

TYP LOFT

Das vor der Wand laufende Schiebetürsystem LOFT ist in Schwarz und zusammen mit einem Vollflügel LOFT lieferbar. Der Flügel vom LOFT besteht standardmäßig aus einer stabilisierenden Füllung „Wabeneinlage“ oder gegen Aufpreis aus Vollpla.e. Der Flügel hat eine Kante ohne Falz.

Das System ist nur für fertiggestellte Öffnungen geeignet und verfügt über keine Durchgangszarge. Das komplette System besteht aus: Schiebetürsystem LOFT + Flügel LOFT + Griffmuschel + Türschließer einseitig oder zweiseitig.

Das Doppelsystem LOFT wird als 2 x Einzelsystem + Schienen-Verbindungselement gerechnet. Wahlweise zwei Griffe, die den Flügel halten: INDUSTRIAL, RETRO.



Flügel LOFT, Oberfläche Eiche ST CPL, runde Griffmuschel, RETRO-Flügelgriffe

SCHIEBETÜRSYSTEM TYP LOFT (GEGEN AUFPREIS)

- ovale, rechteckige oder runde Griffmuschel.
- Füllung mit Vollspanplatte.
- runde und viereckige Hülsen aus Metall (4 Stück); Oberfläche: schwarz matt.
- Türschließer einseitig
- Schienenverbindungselement (ermöglicht den Einsatz von LOFT-System in einem Doppelflügelssystem).
- Flügelkante schwarz.

nussbaum premium	grauer ahorn premium	eiche premium	esche graphit premium	eiche natur premium	natureiche quer premium
	NEUHEIT				
weiß premium ¹⁾	weiß st cpl ¹⁾²⁾	eiche st cpl	graue eiche st cpl	wenge st cpl	graue kiefer st cpl
	NEUHEIT	NEUHEIT	NEUHEIT		
weiße rinde premium	cappuccino st cpl ²⁾	hellgrau st cpl ²⁾	schwarz st cpl ²⁾	beton premium	titanweiß uv
			NEUHEIT	NEUHEIT	NEUHEIT
weiß cpl 0,2	asche cpl 0,2	anthrazit cpl 0,2	dunkelgrün st cpl ²⁾	dunkelblau st cpl ²⁾	aschgrau st cpl ²⁾

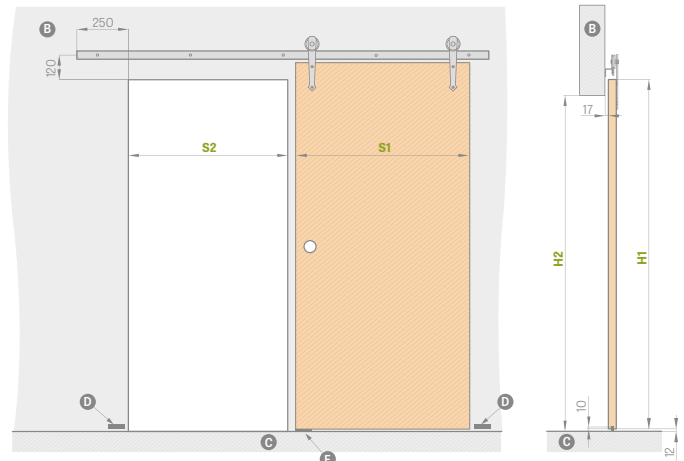

		"60"	"70"	"80"	"90"	"100"
S1	Flügelbreite	644	744	844	944	1044
S2	Breite der Maueröffnung	574	674	774	874	974
H1	Flügelhöhe	2150	2150	2150	2150	2150
H2	Höhe der Maueröffnung	2082	2082	2082	2082	2082

- B – Mauer
- C – Boden
- D – odbojnik montowany w ścianie
- E – Führungsstück

FLÜGELSICHERUNGSGRIFFE



Flügelkantenveredelung schwarz glatt (gegen aufpreis)



Kantenausführung schwarzer Flügel, quermuster (gegen aufpreis)



Industrial



Retro

RUNDE, OVALE, VIERECKIGE GRIFFMUSCHELN, RECHTECKIGE GRIFFMUSCHELN AUS METALL

Chrom glänzend, Chrom gebürstet, Messing glänzend, schwarz matt



FÜHRUNGSLÄNGE:

- 200 cm für die Flügel „60“ „70“ „80“
- 250 cm für die Flügel „90“ „100“

¹⁾ Türoberfläche weiß, gla., Weißlack-Optik

²⁾ Spezielle AntiFinger-Beschichtung für weniger Schmutz und Fingerabdrücke. **NEUHEIT**

VOR DER WAND LAUFENDES SCHIEBETÜRSYSTEM

TYP MAGIC

Das vor der Wand laufende Schiebetürsystem MAGIC ist ausschließlich zusammen mit einem Vollflügel MAGIC lieferbar. Der Flügel vom MAGIC besteht standardmäßig aus einer stabilisierenden Füllung „Wabeneinlage“ oder gegen Aufpreis aus Vollpla.e. Der Flügel hat eine Kante ohne Falz.

Das System ist nur für fertiggestellte Öffnungen geeignet und verfügt über keine Durchgangszarge. Das komplette System besteht aus: Schiebetürsystem MAGIC + Flügel MAGIC + Griffmuschel.

Das System ist nur als Komple.set (System + Flügel) erhältlich.



Flügel MAGIC, Oberfläche EICHE PREMIUM, ovaler Griffmuschel

SCHIEBETÜRSYSTEM MAGIC (GEGEN AUFPREIS)

- ovale, rechteckige oder runde Griffmuschel.
- Füllung mit Vollspanplatte.
- Hülsen aus Metall, rund und viereckig (4 Stück);
Veredelung: Chrom glänzend, Chrom gebürstet, schwarz matt.
- Flügelkante schwarz.

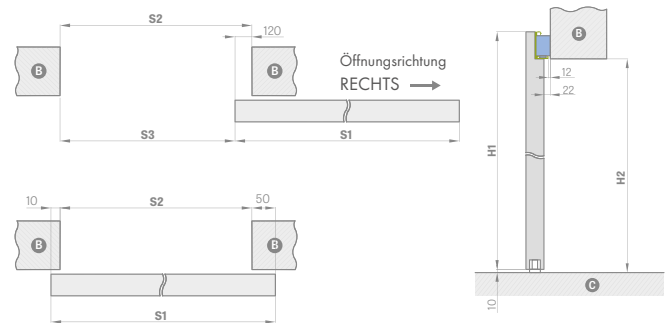

nussbaum premium	grauer ahorn premium	eiche premium	esche graphit premium	eiche natur premium	natureiche quer premium
	NEUHEIT				
weiß premium ¹⁾	weiß st cpl ^{1) 2)}	eiche st cpl	graue eiche st cpl	wenge st cpl	graue kiefer st cpl
	NEUHEIT	NEUHEIT	NEUHEIT		
weiße rinde premium	cappuccino st cpl ²⁾	hellgrau st cpl ²⁾	schwarz st cpl ²⁾	beton premium	Titanweiß uv
			NEUHEIT	NEUHEIT	NEUHEIT
weiß cpl 0,2	asche cpl 0,2	anthrazit cpl 0,2	dunkelgrün ST CPL ²⁾	dunkelblau st cpl ²⁾	aschgrau st cpl ²⁾

		"60"	"70"	"80"	"90"	"100"
S1	Flügelbreite	644	744	844	944	1044
S2	Breite der Maueröffnung	584	684	784	884	984
S3	Światło przejścia	464	564	664	764	864
H1	Flügelhöhe	2150	2150	2150	2150	2150
H2	Höhe der Maueröffnung	2100	2100	2100	2100	2100

B – Mauer C – Boden

RUNDE, OVALE, VIERECKIGE GRIFFMUSCHELN, RECHTECKIGE GRIFFMUSCHELN AUS METALL

Chrom glänzend, Chrom gebürstet, Messing glänzend, schwarz matt

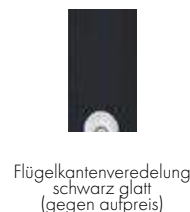

¹⁾ Türoberfläche weiß, glatt, Weißlack-Optik. ²⁾ Spezielle AntiFinger-Beschichtung zur Reduzierung von Schmutz und Fingerabdrücken.

VOR DER WAND LAUFENDES SCHIEBETÜRSYSTEM

GLASTÜR GRAF



SYSTEM GRAF 8

Schiebesystem für Glastüren mit silbern eloxierter oder schwarz pulverbeschichteter Aluminiumblende. Dieses System ist komple. und ist nur für eine fertiggestellte Wandöffnung geeignet, da es ohne Durchgangszarge geliefert wird. Für dieses System sind alle Verglasungen GRAF lieferbar - Seite.

Das komplette System besteht aus: Schiebetürsystem SYSTEM GRAF + Glasscheibe SYSTEM GRAF + Knauf + Türschließer einseitig.

AN DER WAND LAUFENDES GLASTÜR-SCHIEBESYSTEM					
		"60"	"70"	"80"	"90"
S1	Flügelbreite	662	762	862	962
S2	Breite der Maueröffnung	602	702	802	902
S3	Führungslänge	1500	1500	1800	2000
H1	Flügelhöhe	2036			
H2	Höhe der Maueröffnung	max. 2020			
H3	Gesamthöhe des Systems	2114			

B - Mauer **D** - Führungsstück
C - Boden

LAUFENDES GLASTÜR-SCHIEBESYSTEM

- Silber eloxiert
- Schwarz matt

GEGEN AUFPREIS

- Runde Griffmuschel, beidseitig, rostfreier Stahl
- Runde Griffmuschel, beidseitig, rostfreier Stahl, schwarz matt
- Griff rund beidseitig eloxiertes Aluminium Farbe Inox oder Schwarz matt (pulverbeschichtet)
- Aufpreis zur Verglasung „90“
- Türschließer

KNAUF

Edelstahl, Schwarz matt
eloxiertes Aluminium



Außendurchmesser 54 mm



Außendurchmesser 54 mm

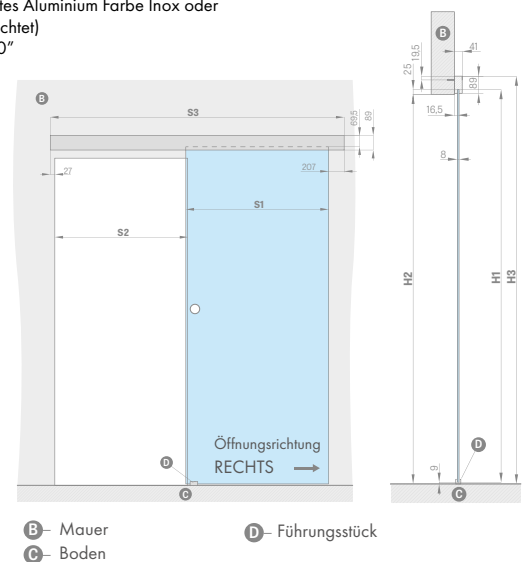

B - Mauer
C - Boden

D - Führungsstück



SCHIEBETÜREN

IN DER WAND LAUFEND

SCHIEBENWANDSYSTEME, IN DIE WAND LAUFEND

SP1C.100  Einzeltürschiebesystem in der Wand laufend, für den Kasten 100 erhältlich nur für Rahmenflügel STILE, lackierte Flügel und das Modell ALTAMURA 1, UNO PREMIUM.

SP2C.100  Doppeltürschiebesystem in der Wand laufend, für den Kasten 100 erhältlich nur für Rahmenflügel STILE und das Modell ALTAMURA 1, UNO PREMIUM.

SP1C.125  Einzeltürschiebesystem in der Wand laufend, für den Kasten 125.

SP1C.125  Doppeltürschiebesystem in der Wand laufend, für den Kasten 125.

ZN1  Einseitige Wandverkleidung der Grundmauer als Systemergänzung für SP1C.100 oder SP1C.125.

ZN2  Einseitige Wandverkleidung der Grundmauer als Systemergänzung für SP2C.100 oder SP2C.125.

Die Systeme sind in Laminaten CPL0,2 und CPL0,7 nicht verfügbar.

$$\text{PREIS DES SCHIEBESYSTEMS} = \text{FLÜGELPREIS} + \text{PREIS FÜR DIE ALUKASSETTE} + \text{PREIS DES BASEINBAUS DER SCHIEBETÜRENZARGE} + \text{WAHLWEISER EINBAUPREIS ZN1 ODER ZN2}$$

Einzel-/ Doppeltürschiebesysteme, in der Wand laufend, umfassen standardmäßig folgende Bestandteile:

- Aluminiumkassette [LEON] SP1.
- Aluminiumkassette [LEON] SP2.
- Einen ungefälzten Flügel / zwei ungefälzte Flügel – Preis eines Standard-Flügels / Preis von zwei Flügeln.
- Basiseinbau der Schiebetürzarge (Tabelle oben).
- Schiebetürzarge ZN1 oder ZN2.

GEGEN AUFPREIS

- 90 Grad-Verbindung.
- Hakenschloss mit Beschlägen nur erhältlich für: SP1C.100, SP1C.125.
- Ovale, rechteckige oder runde Griffmuschel in den Farben: Chrom glänzend, Chrom gebürstet, Messing glänzend, schwarz matt. erhältlich für SP1C.100, SP2C.100, SP1C.125, SP2C.125 das Set besteht aus 2 Griffmuscheln.
- Einlassgriff in den Farben: Chrom glänzend, Chrom gebürstet, Messing glänzend, schwarz matt
- Synchronisierung gleichzeitiges Öffnen oder Schließen von zwei Flügeln erfolgt nur mit Hilfe eines Flügels nur erhältlich für: SP2C.100, SP2C.125
- Laufbremse automatisches Abbremsen des Flügels in der letzten Schließphase; nur verfügbar für SP1C.100, SP1C.125
- Norm 2112

RUNDE, OVALE, VIERECKIGE GRIFFMUSCHELN, RECHTECKIGE GRIFFMUSCHELN AUS METALL

Chrom glänzend, Chrom gebürstet, Messing glänzend, schwarz matt



HAKENSCHLÖSSER MIT SCHLOSS

Chrom glänzend,
Chrom gebürstet,
Messing glänzend,
Schwarz matt

Der Schlüssel ist nur in Silber erhältlich Der Hakenschloss mit Schlüssel umfasst zwei ausgewählte Griffmuscheln

Bereich für einseitige
Anpassung des
Mauerwerks
min - max (mm)

0-40
40-60
60-80
80-100
100-120
120-140
140-160
160-180
180-200
200-220
220-240
240-260
260-280
280-300
300-320
320-340
340-360

Dieses System umfasst die einseitige Wandverkleidung für die Doppeltür ZN2 + 30 %

UMFASSUNGSZARGE		ZWEIFLÜGELIGE TÜR									
		"60"	"70"	"80"	"90"	"100"	2x "60"	2x "70"	2x "80"	2x "90"	2x "100"
S1	Flügelbreite	644	744	844	944	1044	1288	1488	1688	1888	2088
S2	Breite im lichten Durchgangsmaß der Zarge	604	704	804	904	1004	1204	1404	1604	1804	2004
S3	Szerokość kasety	1318	1518	1718	1918	2118	2538	2938	3338	3738	4138
S4	Deckungsbreite der Zarge Zierbekleidung 6 cm / Zierbekleidung 8 cm	746/786	846/886	946/986	1046/1086	1146/1186	1346/1386	1546/1586	1746/1786	1946/1986	2146/keine
S5	Lochbreite im Kasten	655	755	855	955	1055	1255	1455	1655	1855	2055
S6	Breite der Maueröffnung	1338	1538	1738	1938	2138	2558	2958	3358	3758	4158
H1	Flügelhöhe	2030(2112) ¹⁾									
H2	Deckungshöhe der Zarge Zierbekleidung 6 cm / Zierbekleidung 8 cm	2092/2112 (2174/2194) ¹⁾									2092/keine (2174/keine) ¹⁾
H3	Höhe des Einlaufkastens	2115 (2197) ¹⁾									
H4	Höhe im lichten Durchgangsmaß der Zarge	2021 (2103) ¹⁾									
H5	Höhe der Maueröffnung	2125 (2207) ¹⁾									

¹⁾ Norm PL2112

SP1C.100 (links, Verglasung auf der Vorderseite)
fester Bereich 100 mm

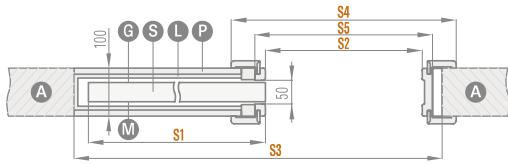

Breite des Kastens vor der Beplankung mit GK-Platten: 75 mm

Nur für die Modelle UNO PREMIUM, ALTAMURA 1 sowie für alle Rahmenflügel. Dieses System enthält und benötigt keine Staubschutzbürsten.

SP1C.125 (links, Verglasung Vorderseite)
fester Bereich 125 mm

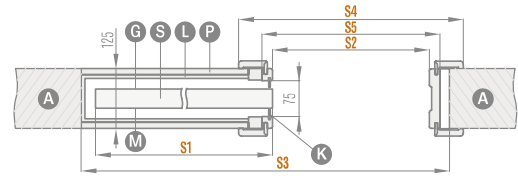

Breite des Kastens vor der Beplankung mit GK-Platten: 100 mm

Nur bei Plattenflügeln mit Scheibenrahmen zu verwenden. Das System umfasst graue Staubschutzbürsten.

SP2C.100 (Verglasung Vorderseite)
fester Bereich 100 mm

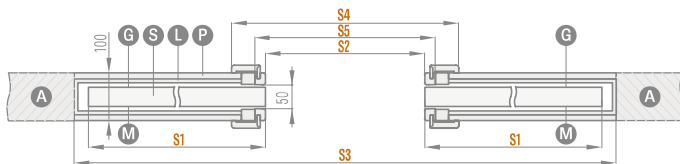

Breite des Kastens vor der Beplankung mit GK-Platten: 75 mm

Nur für die Modelle UNO PREMIUM, ALTAMURA 1 sowie für alle Rahmenflügel. Dieses System enthält und benötigt keine Staubschutzbürsten.

SP2C.125 (Verglasung Vorderseite)
fester Bereich 125 mm

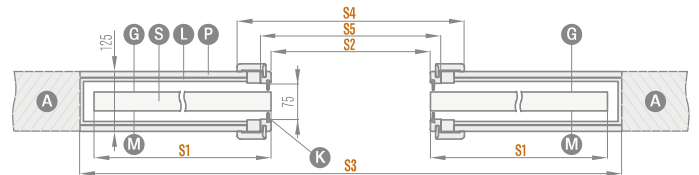

Breite des Kastens vor der Beplankung mit GK-Platten: 100 mm

Nur bei Plattenflügeln mit Scheibenrahmen zu verwenden. Das System umfasst graue Staubschutzbürsten.

ZN1 einseitige Wandverkleidung der Grundmauer
für SP1C.100 und SP1C.125

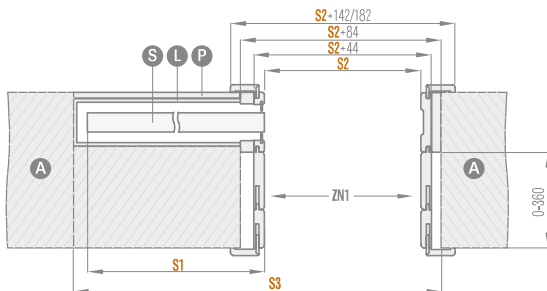

Einbaubereich der Grundmauer 0-40; 40-60; ... 340-360

Die Skizze zeigt die einseitige Wandverkleidung der Grundmauer ZN1.

ZN2 einseitige Wandverkleidung der Grundmauer
für SP2C.100 und SP2C.125

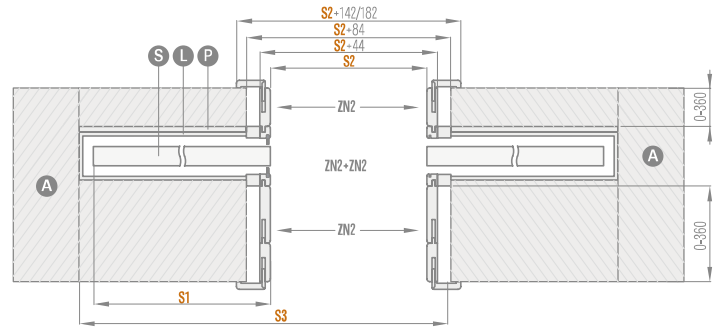

Einbaubereich der Grundmauer 0-40; 40-60; ... 340-360

Auf dem Bild schematische Darstellung der beidseitigen Wandverkleidung der Grundmauer ZN2 + ZN2.

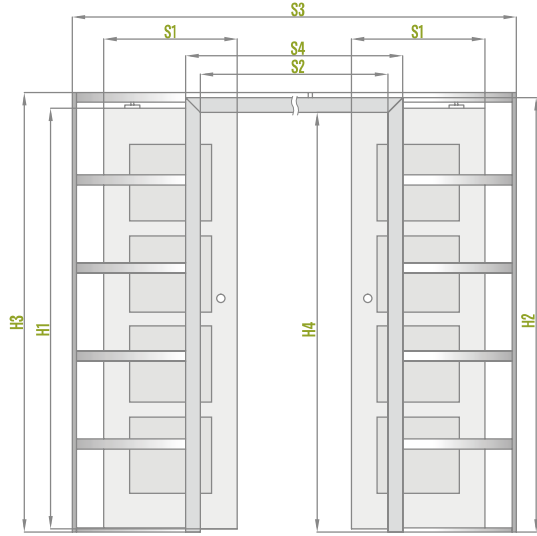
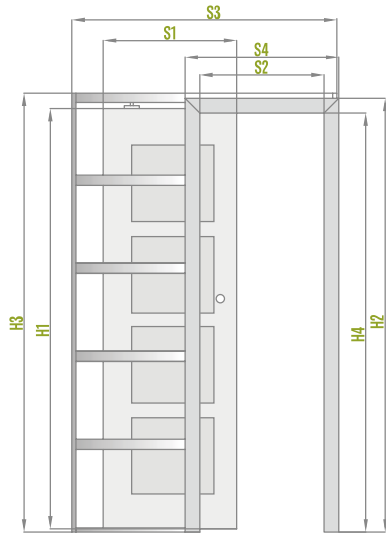

- Ⓐ Mauer
- Ⓟ GK-Platte
- Ⓒ glatte Seite der Scheibe
- Ⓢ Flügel
- Ⓛ Aluminiumkassette
- Ⓚ Staubschutzbürsten
- Ⓜ matte Seite der Scheibe

ZWEIFLÜGELIGE TÜR

GEFÄLTZT UND UNGEFÄLTZT

ZWEIFLÜGELIGE TÜR

- Für zweiflügelige Türen ist auch eine Füllung aus Vollplatte gegen Aufpreis lieferbar.
- Die zweiflügeligen Türen entstehen auf Basis verfügbarer Modelle der einflügeligen Platten- und Rahmentüren STILE mit angepasster Ausstattung: Farbe, Ausführung (STANDARD, SOFT), Verglasung usw.
- Zweiflügelige Türen verfügbar für CPL 0,2 und CPL 0,7 Schließleisten in den Flügeln CPL 0,7 sind laminiert CPL 0,2
- Der passive Flügel ist mit Türriegeln ausgestattet.
- Passiver Flügel bis zu einer Breite von „60“ wird nur als glatte Volltür angeboten - Zusatzmodul (siehe Abbildung unten).
- Die Zusatzmodule sind aus Platten, mit Kante in der STANDARD-Ausführung. Sie sind mit der Füllung Wabeneinlage oder gegen Aufpreis mit Vollplatte erhältlich. Die Maserung der Zusatzmodule verläuft senkrecht.
- Der aktive und passive Flügel sind mit Schließleisten ausgestattet.
- Die zweiflügelige Tür ohne Falz ist ausschließlich mit einem Magnetschloss lieferbar.
- Die zweiflügeligen ungefälzten Türen werden ausschließlich mit der Umfassungszarge angeboten.
- Für zweiflügelige Türen sind elektrische Türschließer nicht erhältlich.
- Norm PL2112 für ausgewählte Flügel.

PREISE FÜR ZWEIFLÜGELIGE TÜREN

RAHMEN- UND PLATTENTÜREN		AKTIVER FLÜGEL					PASSIVER FLÜGEL				
		60	70	80	90	100	60	70	80	90*	
PREISE FÜR ZWEIFLÜGELIGE TÜREN MIT EINER ANSCHLAGLEISTE	=	FLÜGELPREIS x2					+	SCHLIESSLEISTEN			
RAHMEN- UND PLATTENTÜREN		AKTIVER FLÜGEL					ZUSATZMODUL				
		60	70	80	90	100	30	40	50		
CENA DRZWI DWUSKRZYDŁOWYCH Z LISTWĄ PRZYMYKOWĄ	=	FLÜGELPREIS					+	VOLLHOLZ MIT ANSCHLAGLEISTEN			

- Preise für Blockzarge und Umfassungszarge für zweiflügelige Türen + 30%.
- Aufpreis für Vollspanplatte im Zusatzmodul.
- Lackiertes Zusatzmodul nur vollständig glatt TITANWEISS UV.

* gilt nicht für ungefälzte Flügel

VERFÜGBARE FLÜGELBREITEN

- ZWEIFLÜGELIGE Platten- und Rahmentüren von „120“ bis „190“** sowie Kombinationen mit glatten Seitenteilen.

60 + 30*	70 + 30*	80 + 30*	90 + 30*	100 + 30*
60 + 40*	70 + 40*	80 + 40*	90 + 40*	100 + 40*
60 + 50*	70 + 50*	80 + 50*	90 + 50*	100 + 50*

* Zusatzmodul nur in Technologie Standard als Vollholz, glatt

** Für ungefälzte Flügel „180“

ZWEIFLÜGELIGE TÜR

UNGEFÄLZT

UNGEFÄLZTE ZWEIFLÜGELIGE TÜREN MIT UMFASSUNGSZARGE

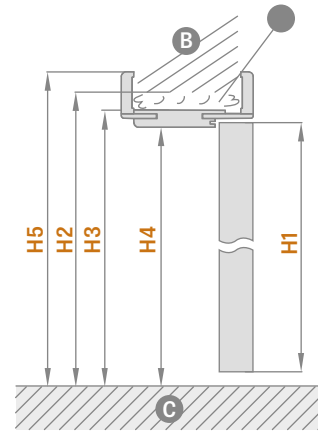
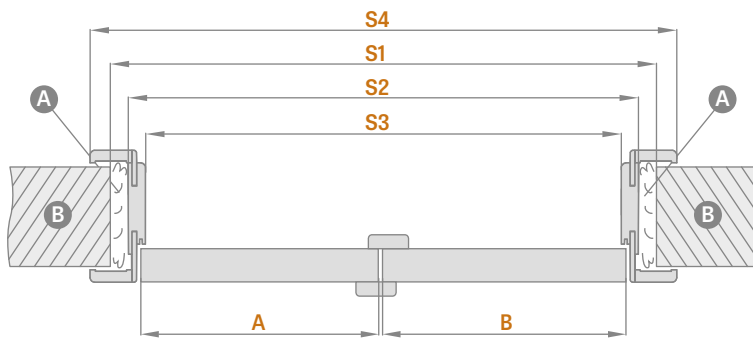

A – Schaum B – Mauer C – Boden

UMFASSUNGSZARGE		ZWEIFLÜGELIGE TÜR									
		"90"	"100"	"110"	"120"	"130"	"140"	"150"	"160"	"170"	"180"
A+B	Flügelbreite	988	1088	1188	1288	1388	1488	1588	1688	1788	1888
S1	Breite der Maueröffnung	1061	1161	1261	1361	1461	1561	1661	1761	1861	1961
S2	Außenbreite der Zarge	1021	1121	1221	1321	1421	1521	1621	1721	1821	1921
S3	Breite im lichten Durchgangsmaß der Zarge	977	1077	1177	1277	1377	1477	1577	1677	1777	1877
S4	Deckungsbreite der Zarge Zierbekleidung 6 cm / Zierbekleidung 8 cm	1119/1159	1219/1259	1319/1359	1419/1459	1519/1559	1619/1659	1719/1759	1819/1859	1919/1959	2019/2059
H1	Flügelhöhe	2030 (2112) ²									
H2	Höhe der Maueröffnung	2073 (2155) ²									
H3	Außenhöhe der Zarge	2053 (2135) ²									
H4	Höhe im lichten Durchgangsmaß der Zarge	2031 (2113) ²									
H5	Deckungshöhe der Zarge Zierbekleidung 6 cm / Zierbekleidung 8 cm	2102/2122 (2184/2204) ²									

²⁾ Norm PL2112

ZWEIFLÜGELIGE TÜR – SYMMETRISCH



ZWEIFLÜGELIGE TÜR – ASYMMETRISCH



ZWEIFLÜGELIGE TÜR – MIT VOLLEM GLATTEN ZUSATZMODUL



ZWEIFLÜGELIGE TÜR

GEFÄLTZT

GEFÄLTZTE ZWEIFLÜGELIGE TÜREN MIT UMFASSUNGSZARGE

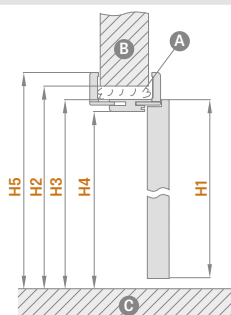
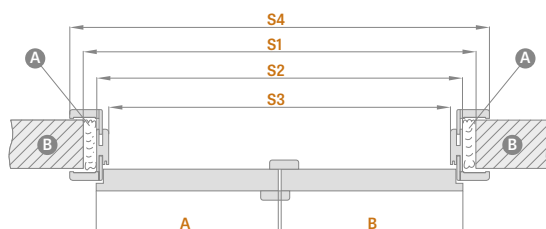

A - pianka B - mur C - podłoga

UMFASSUNGSZARGE		ZWEIFLÜGELIGE TÜR										
		"90"	"100"	"110"	"120"	"130"	"140"	"150"	"160"	"170"	"180"	"190"
A+B	Flügelbreite	988	1088	1188	1288	1388	1488	1588	1688	1788	1888	1988
S1	Breite der Maueröffnung	1034	1134	1234	1334	1434	1534	1634	1734	1834	1934	2034
S2	Außenbreite der Zarge	994	1094	1194	1294	1394	1494	1594	1694	1794	1894	1994
S3	Breite im lichten Durchgangsmaß der Zarge	950	1050	1150	1250	1350	1450	1550	1650	1750	1850	1950
S4	Deckungsbreite der Zarge Zierbekleidung 6 cm / Zierbekleidung 8 cm	1092/1132	1192/1232	1292/1332	1392/1432	1492/1532	1592/1632	1692/1732	1792/1832	1892/1932	1992/2032	2092/2132
H1	Flügelhöhe	2030 (2112) ²										
H2	Höhe der Maueröffnung	2060 (2142) ²										
H3	Außenhöhe der Zarge	2040 (2122) ²										
H4	Höhe im lichten Durchgangsmaß der Zarge	2018 (2100) ²										
H5	Deckungshöhe der Zarge Zierbekleidung 6 cm / Zierbekleidung 8 cm	2089/2109 (2171/2191) ²										

²⁾ Norm PL2112

GEFÄLTZTE ZWEIFLÜGELIGE TÜREN MIT BLOCKZARGE

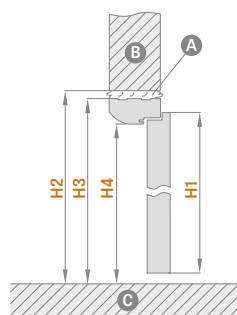
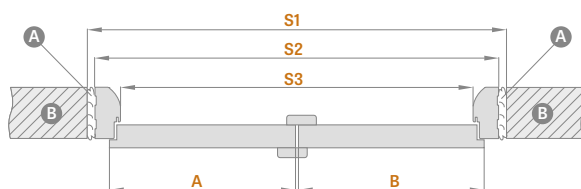

A - Schaum B - Mauer C - Boden

BLOCKZARGE		ZWEIFLÜGELIGE TÜR										
		"90"	"100"	"110"	"120"	"130"	"140"	"150"	"160"	"170"	"180"	"190"
A+B	Flügelbreite	988	1088	1188	1288	1388	1488	1588	1688	1788	1888	1988
S1	Breite der Maueröffnung	1068	1168	1268	1368	1468	1568	1668	1768	1868	1968	2068
S2	Außenbreite der Zarge	1038	1138	1238	1338	1438	1538	1638	1738	1838	1938	2038
S3	Breite im lichten Durchgangsmaß der Zarge	950	1050	1150	1250	1350	1450	1550	1650	1750	1850	1950
H1	Flügelhöhe	2030	2030	2030	2030	2030	2030	2030	2030	2030	2030	2030
H2	Höhe der Maueröffnung	2077	2077	2077	2077	2077	2077	2077	2077	2077	2077	2077
H3	Außenhöhe der Zarge	2062	2062	2062	2062	2062	2062	2062	2062	2062	2062	2062
H4	Höhe im lichten Durchgangsmaß der Zarge	2018	2018	2018	2018	2018	2018	2018	2018	2018	2018	2018



VERDECKTE TÜRSYSTEME COVERT

NACH INNEN UND AUSSEN GEÖFFNET



KONSTRUKTION

- TÜRFLÜGEL MIT FALZ lub bezprzylgowe.
- Rahmenholz, mit zwei HDF-Platten beplankt.
- Stabilisierende Füllung „Wabeneinlage“ oder Vollspanplatte gegen Aufpreis.

AUSFÜHRUNG

- HDF-Platte, quer beschichtet, Premium oder für Anstrich/Tapezieren.
- Flügelkante entweder gefälzt oder ungefälzt.

BESCHLÄGE

- Stets zwei unsichtbare Türbänder, in der Zarge eingelassen (wahlweise drittes Türband gegen Aufpreis).
- Mit Magnetschloss für Schlüssel im gefälzten Flügel und ungefälzten Flügel, für Profilzylinder, mit Einsteckschloss oder mit Verriegelung.

VERFÜGBARE FLÜGELBREITEN

60 70 80 90 100

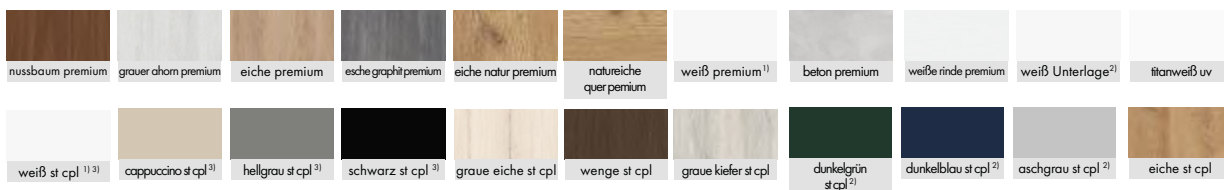

GEGEN AUFPREIS

Zarge in weißer oder schwarzer Farbe.⁴⁾

Flügel lackiert in TITANWEISS UV.

Vollspan Plattenfüllung.

Zusätzliches Querteil unten (kann in Eigenregie auf bis zu 8 cm gekürzt werden).

Hülsen aus Metall, rund und viereckig (4 Stck.) AUSFÜHRUNG: Nickel gebürstet, Patina, weiß und schwarz.

INTARSIE LUX.

Ausführung Flügelkante schwarz.

Kunststoffhülsen in Holzoptik (4 Stück).

Rekuperative Kürzung, Lüftungsunterschnitt oder Lüftungsgitter.

Flügel „100“.

Absenkdichtung.

Drittes Türband.

Austausch gegen Türbänder und Schließblech in schwarzer Farbe
– für zwei Scharniere oder
– für drei Scharniere

Norm 2112.

¹⁾ Türoberfläche weiß, glatt, Weißlack-Optik.

²⁾ Geeignet zum Tapezieren und Anstreichen.

³⁾ Spezielle Antifinger-Beschichtung zur Reduzierung von Schmutz und Fingerabdrücken.

⁴⁾ Als Standard Zarge in Aluminiumfarbe.

VERDECKTE TÜRSYSTEME

NACH INNEN GEÖFFNETER GEFÄLTZTER FLÜGEL

TÜRFLÜGEL MIT FALZ

STANDARDABMESSUNGEN
FÜR GEFÄLTZTE TÜREN NACH INNEN ÖFFNEND

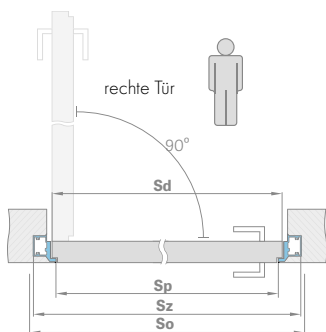
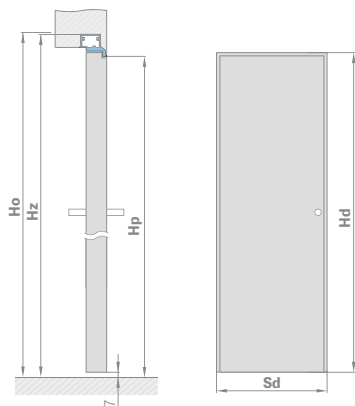

QUERSCHNITT DER ALU-ZARGE

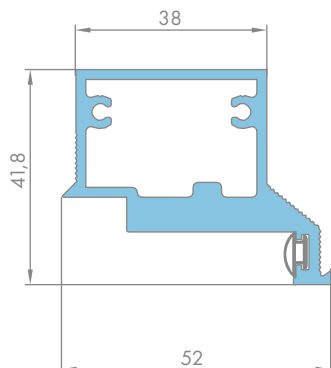

VERDECKTE ALUMINIUMZARGE

Flügelbreite	Breite der Rohbauöffnung	Außenbreite der Zarge	Durchgangslicht-breite
Sd (mm)	So (mm)	Sz (mm)	Sp (mm)
620	700	690	605
720	800	790	705
820	900	890	805
920	1000	990	905
1020	1100	1090	1005

Flügelhöhe	Höhe der Rohbauöffnung	Außenhöhe der Zarge	Durchgangslicht-höhe
Hd (mm)	Ho (mm)	Hz (mm)	Hp (mm)
2030 (2112) ¹⁾	2079 (2162) ¹⁾	2072 (2154) ¹⁾	2030 (2112) ¹⁾

BEPLANKUNG MIT GK-PLATTEN

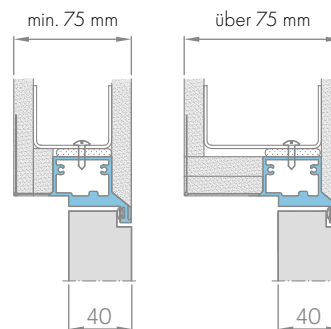

MAUEREINBAU



VERDECKTE TÜRSYSTEME

UNGEFÄLTZTER FLÜGEL NACH AUSSEN ÖFFNEND

UNGEFÄLTZTER FLÜGEL

STANDARDABMESSUNGEN
FÜR UNGEFÄLTZTE TÜREN NACH AUSSEN ÖFFNEND

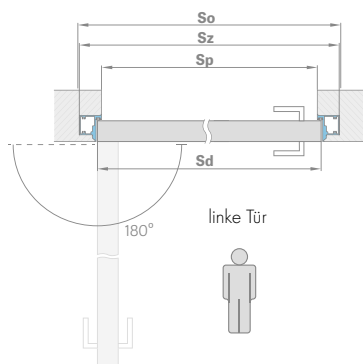
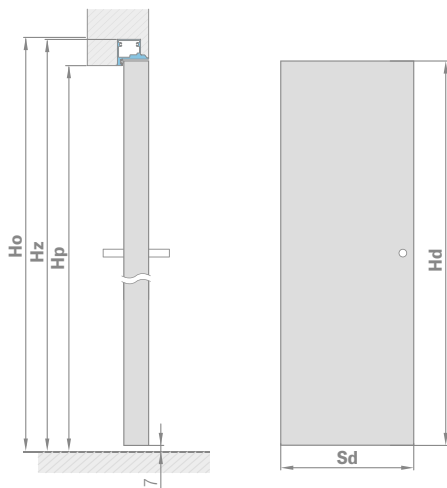

QUERSCHNITT DER ALU-ZARGE

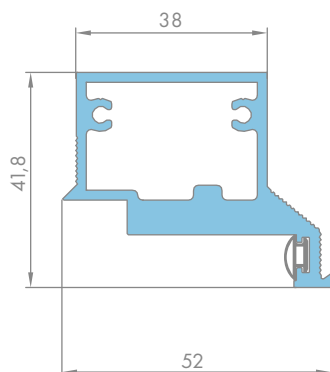

VERDECKTE ALUMINIUMZARGE

Flügelbreite	Breite der Rohbauöffnung	Außenbreite der Zarge	Durchgangslichtbreite
Sd (mm)	So (mm)	Sz (mm)	Sp (mm)
620	700	690	605
720	800	790	705
820	900	890	805
920	1000	990	905
1020	1100	1090	1005

Flügelhöhe	Höhe der Rohbauöffnung	Außenhöhe der Zarge	Durchgangslichthöhe
Hd (mm)	Ho (mm)	Hz (mm)	Hp (mm)
2020 (2102) ¹⁾	2069 (2152) ¹⁾	2062 (2144) ¹⁾	2020 (2102) ¹⁾

BEPLANKUNG MIT GK-PLATTEN

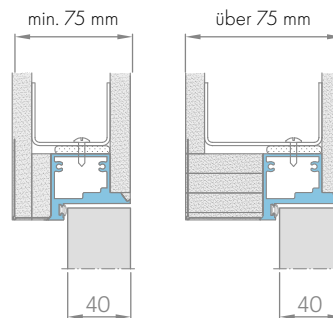

MAUEREINBAU

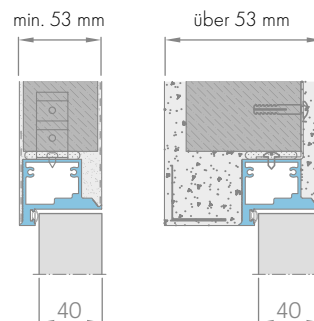

ZARGEN

- Umfassungszargen mit Falz und Blockzargen mit Falz können für alle Typen der Innentüren ERKADO, ausgeführt als Platten- und Rahmentüren STILE verwendet werden.
- Eine Umfassungszarge ohne Falz kann für Innentüren als Platten- und Rahmentüren STILE verwendet werden. Diese Zargen sind mit drei unsichtbaren Türbändern ausgestattet.
- Die Zarge ist aus hochwertigen MDF-Platten ausgeführt und mit einer holznachahmenden Oberfläche oder mit UV-Lackierung versehen.
- Je nach der Ausführung sind Zargen mit folgenden Oberflächen lieferbar: GRECO, CPL, PREMIUM, PVC und UV-Lack.
- Zargen für Rahmentüren STILE sind standardmäßig mit einem weiteren dritten Türband ausgestattet.
- Eine Umfassungs- oder Blockzarge besteht standardmäßig aus: losen Teilen, Bändern und Schrauben. Die einzelnen Teile sind mit Öffnungen für Herstellung der Verbindungen versehen.
- Jeder Zarge ist eine Montageanleitung und eine Garantiekarte beigelegt.
- Die Blockzarge für die Kollektion Herse ist rechteckig und hat einen Kern aus Leimholz.

UMFASSUNGSZARGE
TÜRFLÜGEL MIT FALZ



UMFASSUNGSZARGE
TÜRFLÜGEL OHNE FALZ



BLOCKZARGE STAND
TÜRFLÜGEL MIT FALZ



REVERSE-ZARGE
TÜRFLÜGEL MIT FALZ



WINKELPROFIL MIT VERLÄNGERUNG
FÜR UMFASSUNGSZARGE

Zierbekleidung 6 cm / Zierbekleidung 8 cm



STANDARD-WINKELPROFIL
FÜR UMFASSUNGSZARGE

Zierbekleidung 6 cm / Zierbekleidung 8 cm



BLOCKZARGE NORM PL

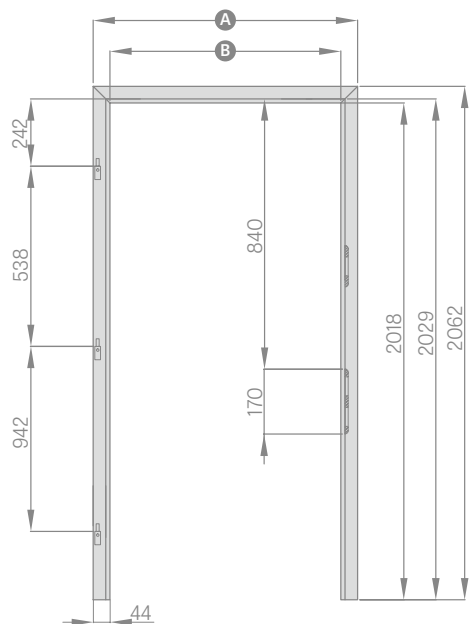

	"60"	"70"	"80"	"90"	"100"
A	692	792	892	992	1092
B	604	704	804	904	1004

BLOCKZARGE NORM CZ

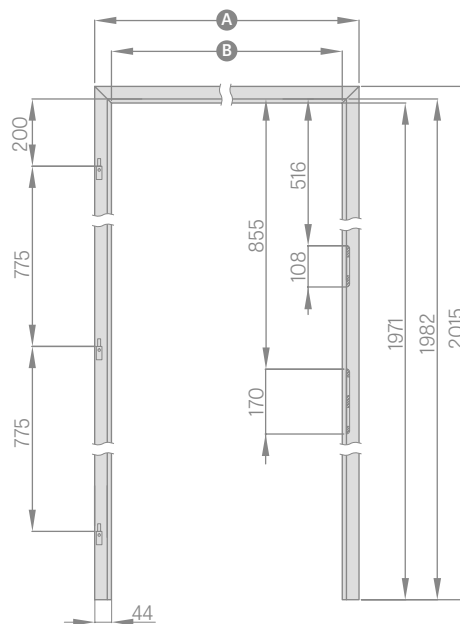

	"60"	"70"	"80"	"90"	"100"
A	692	792	892	992	1092
B	604	704	804	904	1004

UMFASSUNGSZARGE NORM PL

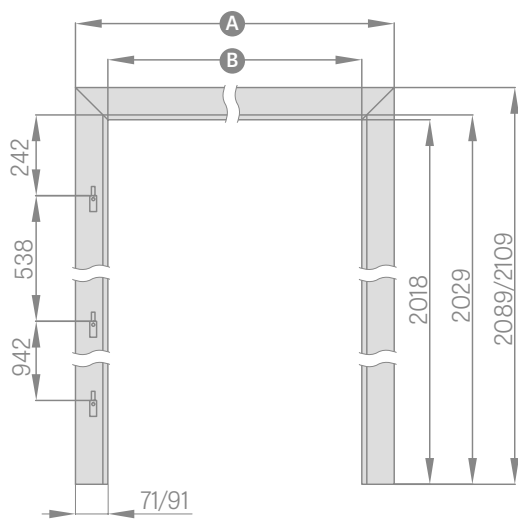

	"60"	"70"	"80"	"90"	"100"
A	746/786	846/886	946/986	1046/1086	1146/1186
B	604	704	804	904	1004

UMFASSUNGSZARGE NORM CZ

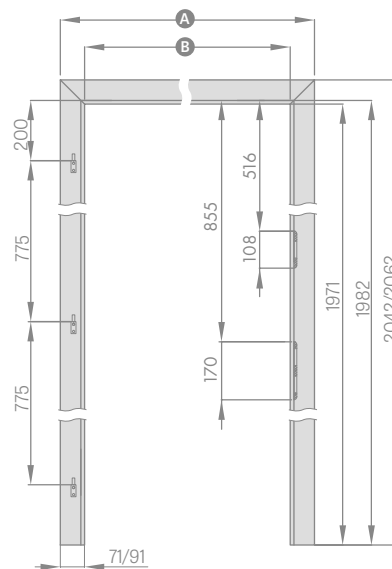

	"60"	"70"	"80"	"90"	"100"
A	746/786	846/886	946/986	1046/1086	1146/1186
B	604	704	804	904	1004

BLOCKZARGE
FÜR ZWEIFLÜGELIGE TÜREN
NORM PL

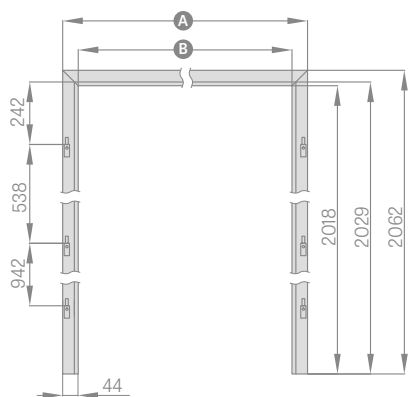

	"90"	"100"	"110"	"120"	"130"	"140"
A	1038	1138	1238	1338	1438	1538
B	950	1050	1150	1250	1350	1450

	"150"	"160"	"170"	"180"	"190"
A	1638	1738	1838	1938	2038
B	1550	1650	1750	1850	1950

UMFASSUNGSZARGE
FÜR ZWEIFLÜGELIGE TÜREN
NORM PL

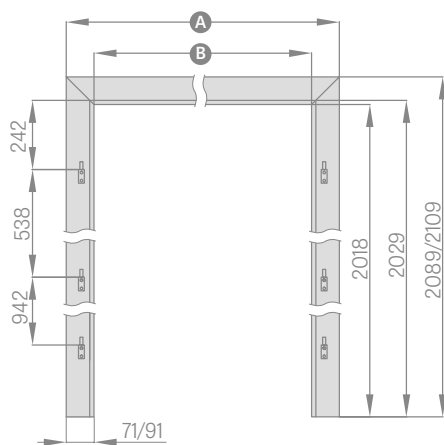

	"90"	"100"	"110"	"120"	"130"	"140"
A	1092/1132	1192/1232	1292/1332	1338	1438	1538
B	950	1050	1150	1250	1350	1450

	"150"	"160"	"170"	"180"	"190"
A	1692/1732	1792/1832	1892/1932	1992/2032	2092/2132
B	1550	1650	1750	1850	1950

BLOCKZARGE
FÜR ZWEIFLÜGELIGE TÜREN
NORM CZ

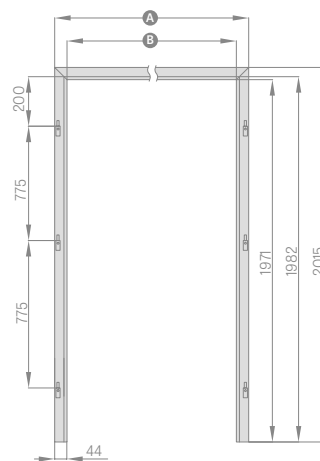

	"90"	"100"	"110"	"120"	"130"	"140"
A	1038	1138	1238	1338	1438	1538
B	950	1050	1150	1250	1350	1450

	"150"	"160"	"170"	"180"	"190"
A	1638	1738	1838	1938	2038
B	1550	1650	1750	1850	1950

UMFASSUNGSZARGE
FÜR ZWEIFLÜGELIGE TÜREN
NORM CZ

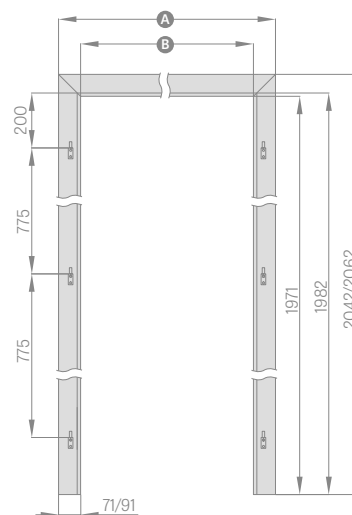

	"90"	"100"	"110"	"120"	"130"	"140"
A	1092/1132	1192/1232	1292/1332	1392/1432	1492/1532	1592/1632
B	950	1050	1150	1250	1350	1450

	"150"	"160"	"170"	"180"	"190"
A	1692/1732	1792/1832	1892/1932	1992/2032	2092/2132
B	1550	1650	1750	1850	1950

UMFANGSZARGE MIT FALZ
NORM PL2112

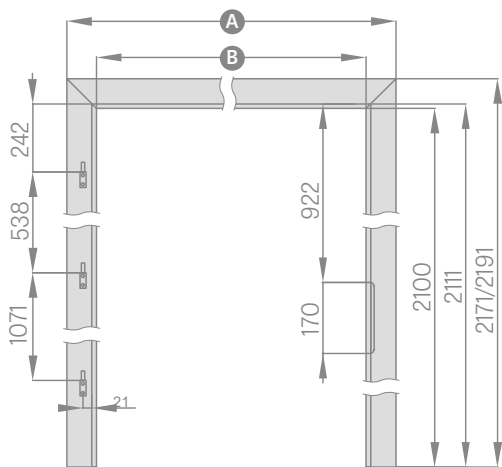

	"60"	"70"	"80"	"90"	"100"
A	746/786	846/886	946/986	1046/1086	1146/1186
B	604	704	804	904	1004

UMFANGSZARGE OHNE FALZ
NORM CZ

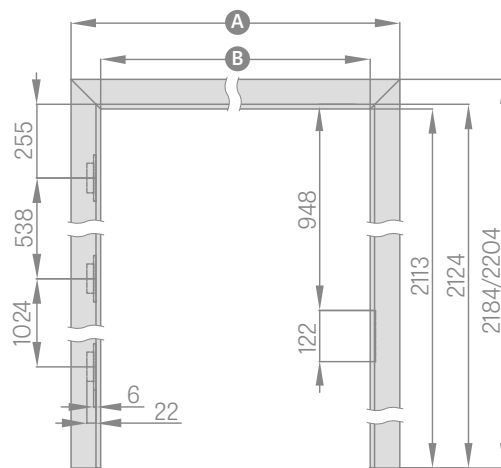

	"60"	"70"	"80"	"90"	"100"
A	771/811	871/911	947/987	971/1011	1071/1211
B	629	729	829	929	1029

UMFANGSZARGE MIT FALZ
NORM PL2112

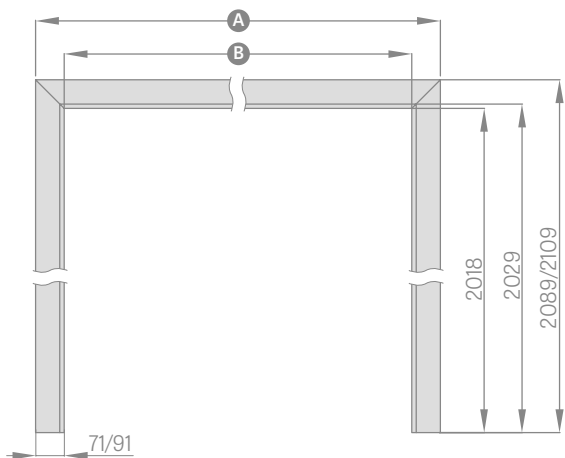

	"60"	"70"	"80"	"90"	"100"	"110"	"120"
A	764/786	864/886	964/986	1064/1086	1164/1186	1264/1286	1364/1386
B	604	704	804	904	1004	1104	1204

	"130"	"140"	"150"	"160"	"170"	"180"	"190"
A	1464/1486	1564/1586	1664/1686	1764/1786	1864/1886	1964/1986	2064/2086
B	1304	1404	1504	1604	1704	1804	1904

Zierbekleidung 6 cm / Zierbekleidung 8 cm.

UMFANGSZARGE OHNE FALZ
NORM PL

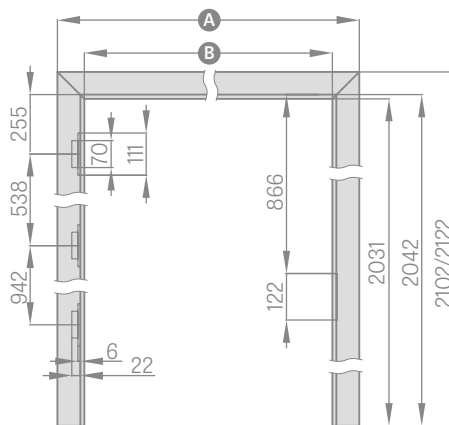

	"60"	"70"	"80N"	"80"	"90"	"100"
A	771/811	871/911	947/987	971/1011	1071/1111	1171/1211
B	629	729	805	829	929	1029

UMFASSUNGSZARGE OHNE FALZ
NORM PL2112

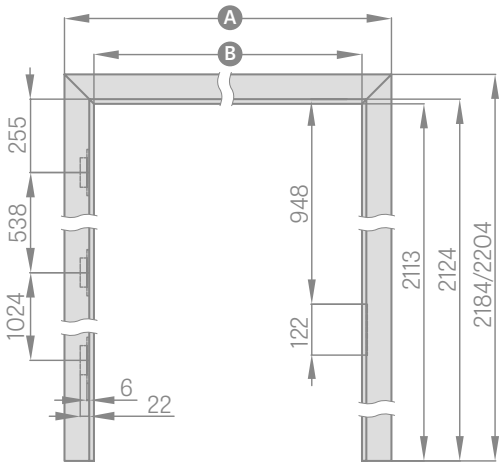

	"60"	"70"	"80N"	"80"	"90"	"100"
A	771/811	871/911	947/987	971/1011	1071/1111	1171/1211
B	629	729	805	829	929	1029

REVERSE-ZARGE

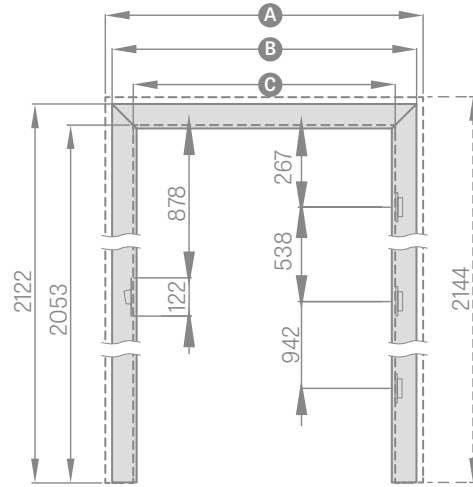

	"60"	"70"	"80N"	"80"	"90"	"100"	"110"
A	834	934	1010	1034	1134	1234	1334
B	791	891	967	991	1091	1191	1291
C	652	752	828	852	952	1052	1152

UMFASSUNGSZARGE OHNE FALZ
NORM PL2112

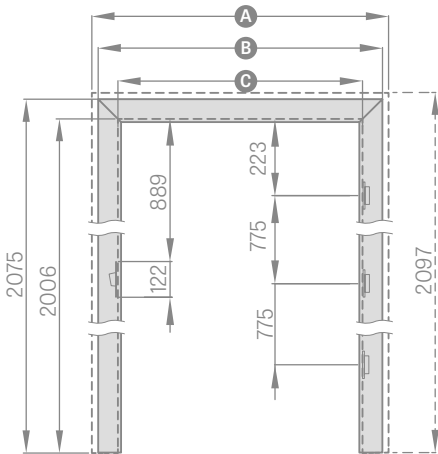

	"60"	"70"	"80N"	"80"	"90"	"100"	"110"
A	834	934	1010	1034	1134	1234	1334
B	791	891	967	991	1091	1191	1291
C	652	752	828	852	952	1052	1152

UMFASSUNGZARGE TUNNEL TYP

GEFÄLTZT, UNGEFÄLTZT

DURCHGANGSZARGEN

Die Durchgangszarge ist eine Zarge mit verstellbarer Breite und ganz ohne Beschläge. Sie besteht aus einem oberen Träger und zwei vertikalen Teilen.

Sie kann zur Verblendung von Türaussparungen als Eckschutzelement verwendet werden meistens dient sie jedoch dekorativen Zwecken im Innenraum.

Verstellbare Durchgangszargen mit Falz werden auch für die Schiebetürsysteme ERKADO verwendet.

Verstellbare Durchgangszargen ohne Falz werden bei unseren Schiebetürsystemen nicht eingesetzt.

Je nach System verwenden wir Durchgangszargen mit Falz:

VOR DER WAND LAUFENDES
EINZELTÜR-SCHIEBESYSTEM

DURCHGANGSZARGE FÜR
SP1N

VOR DER WAND LAUFENDES
DOPPELTÜR-SCHIEBESYSTEM

DURCHGANGSZARGE FÜR
SP2N

	VERSTELLBARE DURCHGANGSZARGEN, GEFÄLTZT													
	"60"	"70"	"80"	"90"	"100"	"110"	"120"	"130"	"140"	"150"	"160"	"170"	"180"	"190"
Breite der Maueröffnung	688	788	888	988	1088	1188	1288	1388	1488	1588	1688	1788	1888	1988
Außenbreite der Durchgangszarge	648	748	848	948	1048	1148	1248	1348	1448	1548	1648	1748	1848	1948
Lichtweite der Durchgangszarge	604	704	804	904	1004	1104	1204	1304	1404	1504	1604	1704	1804	1904
Deckungsbreite der Durchgangszarge Zierbekleidung 6 cm / Zierbekleidung 8 cm	746/ 786	846/ 886	946/ 986	1046/ 1086	1146/ 1186	1246/ 1286	1346/ 1386	1446/ 1486	1546/ 1586	1646/ 1686	1746/ 1786	1846/ 1886	1946/ 1986	2046/ 2086
Höhe der Maueröffnung	2060 (2142) ¹⁾													
Außenhöhe der Durchgangszarge	2040 (2122) ¹⁾													
Innenhöhe der Durchgangszarge	2018(2100) ¹⁾													
Deckungshöhe Zierbekleidung 6 cm / Zierbekleidung 8 cm	2089/2109 (2171/2191) ¹⁾													

¹⁾ Norm PL2112

	VERSTELLBARE DURCHGANGSZARGEN, UNGEFÄLTZT													
	"60"	"70"	"80"	"90"	"100"	"110"	"120"	"130"	"140"	"150"	"160"	"170"	"180"	
Breite der Maueröffnung	713	813	913	1013	1113	1213	1313	1413	1513	1613	1713	1813	1913	
Außenbreite der Durchgangszarge	673	773	873	973	1073	1173	1273	1373	1473	1573	1673	1773	1873	
Lichtweite der Durchgangszarge	629	729	829	929	1029	1129	1229	1329	1429	1529	1629	1729	1929	
Deckungsbreite der Durchgangszarge Zierbekleidung 6 cm / Zierbekleidung 8 cm	771/ 811	871/ 911	971/ 1011	1071/ 1111	1171/ 1211	1271/ 1311	1371/ 1411	1471/ 1511	1571/ 1611	1671/ 1711	1771/ 1811	1871/ 1911	1971/ 2011	
Höhe der Maueröffnung	2073 (2155) ¹⁾													
Außenhöhe der Durchgangszarge	2053 (2135) ¹⁾													
Innenhöhe der Durchgangszarge	2031 (2113) ¹⁾													
Deckungshöhe Zierbekleidung 6 cm / Zierbekleidung 8 cm	2102/2122 (2184/2204) ¹⁾													

¹⁾ Norm PL2112

REVERSE-ZARGE

REVERSE-FLÜGEL

TÜRBREITE	A	B	C	D	E	F	G
"60"	624	644	652	696	736	834	791
"70"	724	744	752	796	836	934	891
"80"	824	844	852	896	936	1034	991
"90"	924	944	952	996	1036	1134	1091
"100"	1024	1044	1052	1096	1136	1234	1191

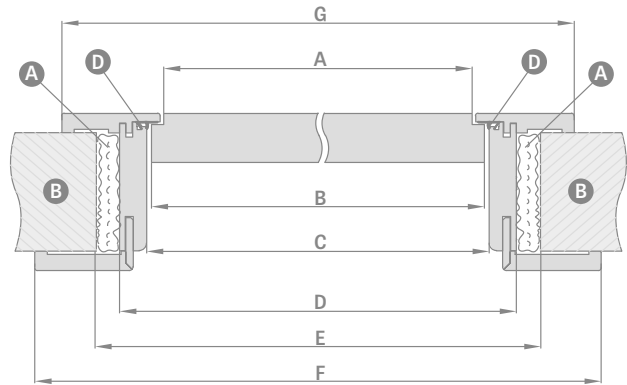
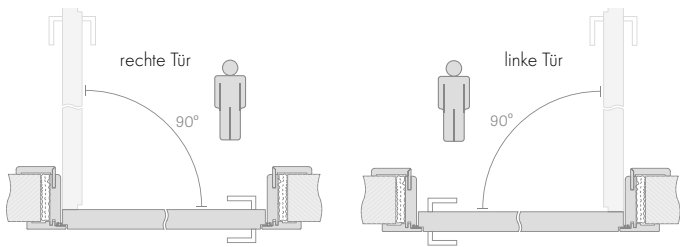

Einstellbereich min.-max. (mm)
75-95
95-115
115-135
135-155
155-175
175-195
195-215
215-235
235-255
255-295
295-315
315-335
335-355

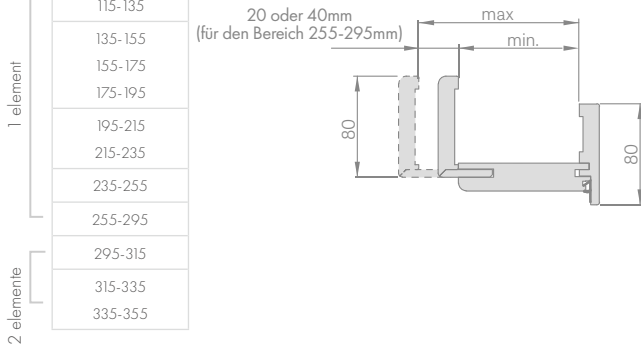

HÖHE
NORM PL*

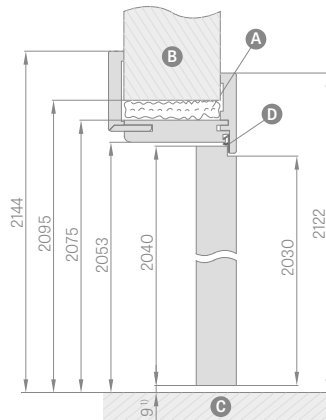

HÖHE
NORM CZ* (-47mm)

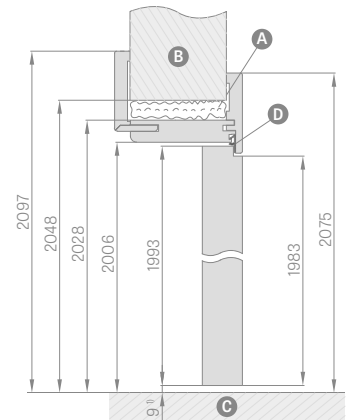

- A** Schaum
- B** Mauer
- C** Boden
- D** Gummi Dichtung

- Die Zarge für reverse-öffnende Türen standardmäßig mit Winkelprofil 8 cm mit 45-Grad-Verbindung oder gegen Aufpreis mit 90-Grad-Verbindung erhältlich (nicht im Bereich 75-95 mm).
- Lieferbare Oberflächen aus der Farbgruppe: GRECO, PREMIUM, ST CPL und Lack TITANWEISS UV.
- Erweiterung 120 mm für furnierte und lackierte Reverse-Zarge.

- Bewegliche Eckleiste mit 2 cm Flügelverlängerung und Standard-Winkelprofil für Umfassungszargen in allen Furnieren.
- Eine Zarge mit Einstellbereich über 295 mm besteht aus zwei Teilen.
- Die Zarge enthält zwei sog. verdeckte Türbänder, die bei geschlossenem Flügel nicht sichtbar sind
- Austausch gegen Türbänder und Schließblech in schwarzer Farbe.

UMFASSUNGSZARGE

TÜRFLÜGEL OHNE FALZ

UMFASSUNGSZARGE UMFANG 80-95MM

Zierbekleidung 6 cm / Zierbekleidung 8 cm

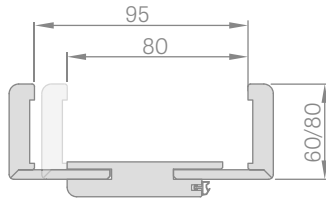

ZARGENVERBINDUNG

90°



45°

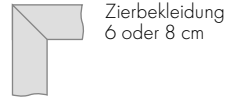

SCHEMATISCHE DARSTELLUNG DER UMFASSUNGSZARGE

Zierbekleidung 6 cm / Zierbekleidung 8 cm

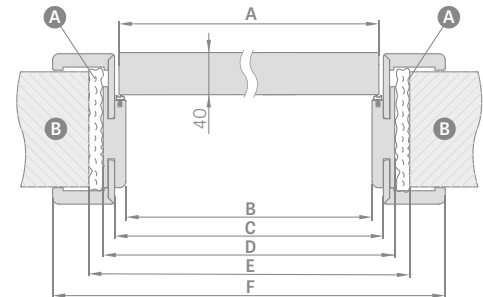

TÜRWEITE	A	B	C	D	E	F
*60°	644	629	651	673	714	771/811 **
*70°	744	729	751	773	814	871/911 **
*80N ¹⁾	829	805	827	849	888	947/987 **
*80°	844	829	851	873	914	971/1011 **
*90°	944	929	951	973	1014	1071/1111 **
*100°	1044	1029	1051	1073	1114	1171/1211 **
*110°	1144	1129	1151	1173	1214	1271/1211 **

*Zierbekleidung 6 cm; **Zierbekleidung 8 cm

EINSTELLBEREICH DER UMFASSUNGSZARGE

Zierbekleidung 6 cm / Zierbekleidung 8 cm

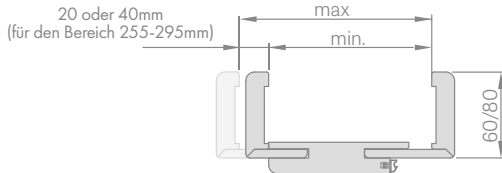

	Einstellbereich min.-max. (mm)	
	1 element	80-95
115-135		135-155
155-175		175-195
195-215		215-235
235-255		255-275
275-295		295-335
2 elemente		335-355
	375-395	395-415

HÖHE NORM PL*

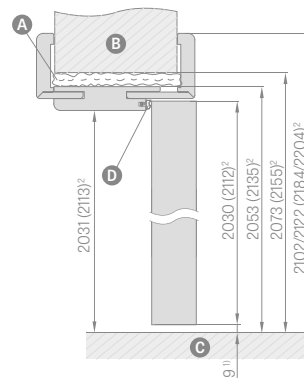

HÖHE NORM CZ* (-47mm)

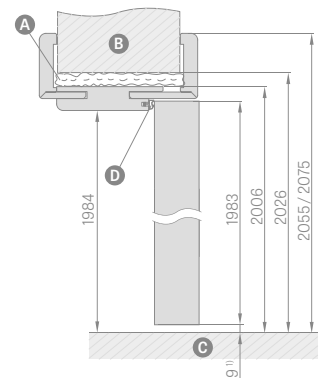

A Schaum **B** Mauer **C** Boden **D** Gummi Dichtung

- Die 90-Grad-Verbindung ist nur für Zargen mit Zierbekleidung 8 cm lieferbar. Aufpreis für 90 Grad-Verbindung.
- Eine Zarge mit Einstellbereich über 335 mm besteht aus zwei Teilen.
- Preis für Umfassungszarge für zweiflügelige Türen + 30 %.
- Verbreiterung 120 mm für furnierte Zarge ohne Falz sowie CPL 0,2 und lackiert.
- Austausch gegen Türbänder und Schließblech in schwarzer Farbe.

- Bewegliches Winkelprofil mit 2 cm Federverlängerung und Standard-Winkelprofil für Umfassungszargen in allen Oberflächen und CPL 0,2 und in lackierter Ausführung erhältlich – Aufpreis – gilt für die Zierbekleidung 6 cm und Zierbekleidung 8 cm.
- Preise für Durchgangszarge mit Breiten 60, 70, 80N, 80, 90, 100 identisch wie für Umfassungszarge mit Falz.
- Preise für Durchgangszarge mit Breiten 110, 120, 130, 140, 150, 160, 170, 180, 190 identisch wie für verstellbare Zarge für zweiflügelige Türen.
- Die verstellbare Zarge ohne Falz in CPL 0,2 wird auch bei der Flügelmontage in CPL 0,7 verwendet

¹⁾ Zulässige Abweichung aufgrund der Maßtoleranz der Zarge +/- 3 mm (wir empfehlen, dies vor der Montage zu überprüfen)

²⁾ Norm PL2112 gegen Aufpreis 15%.

BLOCKZARGE

TÜRFLÜGEL MIT FALZ

BLOCKZARGE

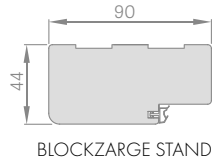

ZIERBEKLEIDUNG

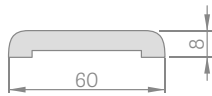

ZIERBEKLEIDUNG 16 mm

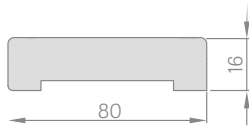

TÜRRAHMENLEISTE

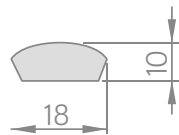

WINKELPROFIL MIT CLIPS 6cm UND 8cm

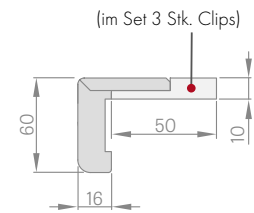
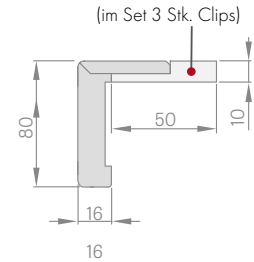

SCHEMATISCHE DARSTELLUNG DER BLOCKZARGE STAND

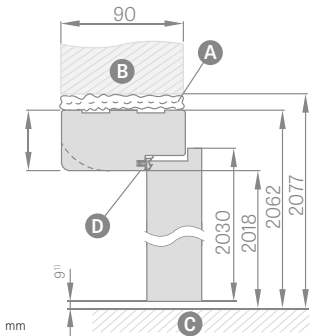
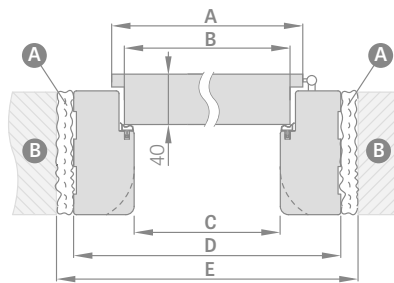

¹⁾ Zulässige Abweichung aufgrund der Maßtoleranz der Zarge +/- 3 mm (wir empfehlen, dies vor der Montage zu überprüfen)

A Schaum **B** Mauer **C** Boden **D** Gummi Dichtung

TÜRBREITE	A	B	C	D	E
*60"	644	618	604	692	722
*70"	744	718	704	792	822
*80"	844	818	804	892	922
*90"	944	918	904	992	1022
*100"	1044	1018	1004	1092	1122
*110"	1144	1118	1104	1192	1222

- Blockzarge für zweiflügelige Türen + 30 %
- Ungefälzte Blockzarge - nicht lieferbar.
- Blockzarge, Zierbekleidung und Winkelprofil mit Clips in CPL 0,2 werden auch in der Flügelmontage in CPL 0,7 verwendet.
- Schließblech schwarz nur für Zargen der GRAF Glastüren erhältlich.

UMFASSUNGSZARGE

TÜRFLÜGEL MIT FALZ

DIE UMFASSUNGSZARGE

EINSTELLBEREICH über 320 mm



Die Umfassungszarge mit Einstellbereich über 320 mm besteht aus zwei Komponenten.

SCHEMATISCHE DARSTELLUNG DER UMFASSUNGSZARGE

Zierbekleidung 6 cm / Zierbekleidung 8 cm

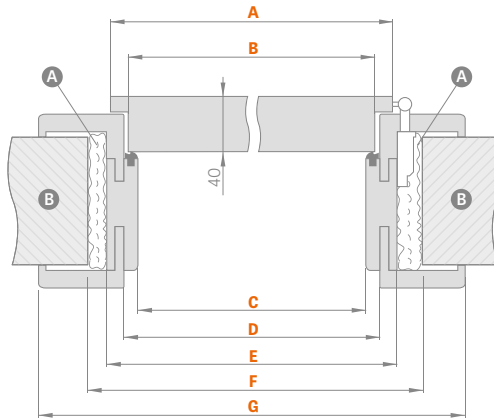

EINSTELLBEREICH DER UMFASSUNGSZARGE

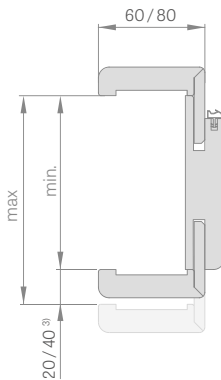

³⁾ 40 mm für den Bereich 280-320mm

TÜRWEITE	A	B	C	D	E	F	G
"60"	644	618	604	626	648	688	746*/786**
"70"	744	718	704	726	748	788	846*/886**
"80"	844	818	804	826	848	888	946*/986**
"90"	944	918	904	926	948	988	1046*/1086**
"100"	1044	1018	1004	1026	1048	1088	1146*/1186**

* Zierbekleidung 6 cm; ** Zierbekleidung 8 cm

ZARGENVERBINDUNG

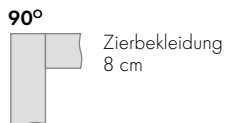

HÖHE NORM PL*

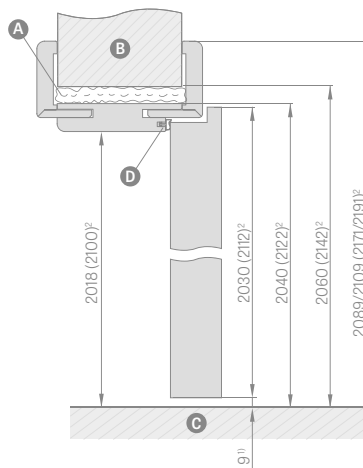

HÖHE NORM CZ* (-47mm)

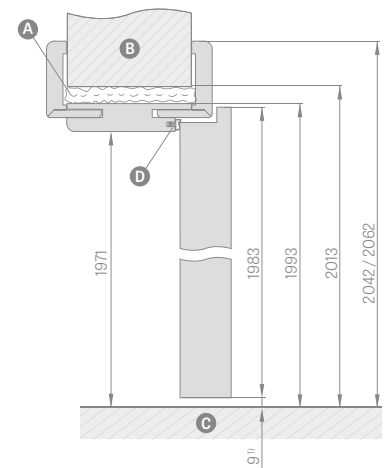

A Schaum **B** Mauer **C** Boden **D** Anschluss

¹⁾ Zulässige Abweichung aufgrund der Maßtoleranz der Zarge +/- 3 mm (wir empfehlen, dies vor der Montage zu überprüfen)

²⁾ Norm PL2112 gegen Aufpreis 15%.

EINSTELLBEREICH

MIN-MAX (MM)











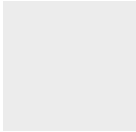



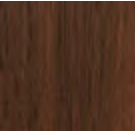

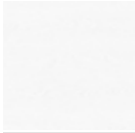



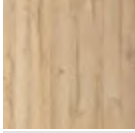

Einstellbereich min.-max. (mm)	
1 element	80-100
	100-120
	120-140
	140-160
	160-180
	180-200
	200-220
	220-240
	240-260
	260-280
2 elemente	280-320
	320-340
	340-360
	360-380
3 elemente	380-400
	400-420

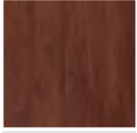
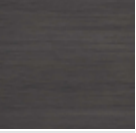
- Die 90-Grad-Verbindung ist nur für Zargen mit Zierbekleidung 8 cm lieferbar.
- Aufpreis für 90 Grad-Verbindung – Aufpreis.
- Elektrischer Türschließer.
- Verstärkung für Türschließer.
- Preise für Blockzarge und Umfassungszarge für zweiflügelige Türen + 30 %.
- Bewegliches Winkelprofil mit 2 cm Federverlängerung und Standard-Winkelprofil für Umfassungszargen in allen Oberflächen und CPL 0,2 und in lackierter Ausführung erhältlich – Aufpreis – gilt für die Zierbekleidung 6 cm und Zierbekleidung 8 cm.
- Verbreiterung 120 mm für furnierte Umfassungszarge sowie CPL 0,2 und lackiert.
- Es besteht die Möglichkeit, Zargen mit einer Breite von 500-520 mm zu bestellen – der Aufpreis für alle 2 cm basiert auf dem Preis der Zarge mit 400-420 mm.
- Preise für Durchgangszarge für gefälzte und ungefälzte Türen mit Breiten 60, 70, 80N (nur ohne Falz), 80, 90, 100 identisch wie für verstellbare Zarge für gefälzte Türen.
- Preise für Durchgangszarge für gefälzte und ungefälzte Türen mit Breiten 110, 120, 130, 140, 150, 160, 170, 180, 190 identisch wie Preise für Umfassungszargen für zweiflügelige gefälzte Türen.
- Zarge gemäß der Norm PL2112 + 15% auf den Zargenpreis vor Zuschlägen.
- Die verstellbare Zarge mit Falz in CPL 0,2 wird auch bei der Flügelmontage in CPL 0,7 verwendet.
- Schließblech schwarz nur für Zargen der GRAF Glastüren erhältlich

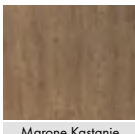
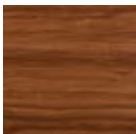
DRE DECORS

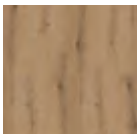







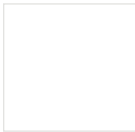
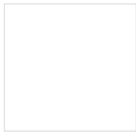
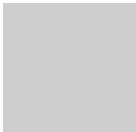

VERFÜGBARE FARBEN FÜR INNENTÜREN

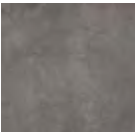
DRE-ZELLEN-DEKOR

						
GOLDEICHE GRECO	Weiß GRECO ¹⁾	ULME GRECO	GRAUE EICHE GRECO	SANREMO GRECO	NUSSBAUM GRECO	EICHE GRECO
						
Weiß (Struktur)	Weiß matt	Weiße Kiefer	Silber	Sibirische Ulme	Sandeiche	Eiche gebleicht geriffelt
						
Eiche Vintage	Karamellnuss	Golden Oak geriffelt	Walnuss dunkel geriffelt	Eiche grau geriffelt***	Ulme anthrazit	Wenge dunkel
						
Marone Kastanie Struktur	Walnuss	Hellgrau matt	Eiche Evoke	Toffee-Eiche***	Grau Struktur	Schwarz Struktur

*** Dekor nur in horizontaler Maserung

CPL* LAMINAT

						
Weiß matt	Weiß milchig	Asche	Dunkelgrau	Beton 2	Eiche grau	Walisische Eiche
						
Akazie	Walnuss celini	Walnuss	Honigeiche	Kastanie	Walnuss gebrannt	

ANMERKUNGEN:
In der Farbe Mattweiß sind die Flügel auch in einer falzlosen Version erhältlich.

* Laminat verfügbar in den Modellen 10, 20, 30, 50, 60

DEKOR 3D

			
Eiche Grand	Ulme	Amerikanische Walnuss	Polnische Eiche 3D

DEKOR

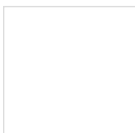
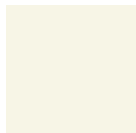
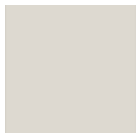
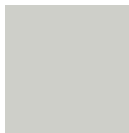
			
Weiß	Ecrú	Latte	Asche

weißer UV-Acryl-Lack - RAL 9003
ecru - RAL 9001
Latte - Flugger 4362, NCS S1505-Y50R
Aschgrau - RAL 7035

ESTRA

TÜRFLÜGEL MIT UND OHNE FALZ



ESTRA 3, Dekor SCHWARZ MAT 2, Glas MAT DRE, Türdrücker CUBE SLIM Chrom gebürstet matt

VERFÜGBARE LÖSUNGEN

PL

Norm PL

SK

Slowakischer
Standard

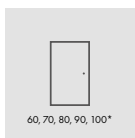

einflügelige Tür

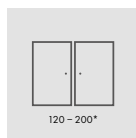

zweiflügelige Tür

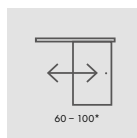

einflügelige
Schiebetüren

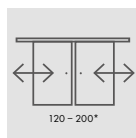

zweiflügelige
Schiebetüren

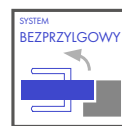

SYSTEM
BEZPRZYLGOWY

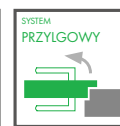

SYSTEM
PRZYLGOWY

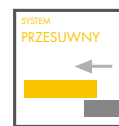

SYSTEM
PRZESUWNY

VERFÜGBARE FLÜGELBREITEN

60

70

80

90

100

IM STANDARD

- Rahmenhölzer aus Leimholz
- MAT DRE Glas, 4 mm dick
- Paneele, 16 mm dick

TÜRFLÜGEL MIT FALZ

- Gerade Kante
- 3 silberfarbene Einschraubänder
- Riegelschloss mit normalem Schlüssel, Badriegel, Patenzylinder oder Einsteckschloss ohne Riegel

TÜRFLÜGEL OHNE FALZ

- Kante ohne Falz
- Fräsung für 2 versenkte Türbänder Estetic 80 (Türbänder sind Zargenzubehör)
- Magnetschloss für einen normalen Schlüssel, Badriegel, Patenzylinder oder Einsteckschloss ohne Riegel

SCHIEBETÜR

- Kante ohne Falz
- Fräsung für Hakenschloss und/oder Griffmuscheln



DRE-ZELLEN-DEKOR



DEKOR 3D

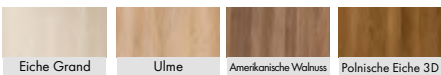

OHNE AUFPREIS

Gläser DECORMAT BRONZE, DECORMAT GRAPHITE und transparentes Glas.
Öffnungen für Kunststoffhülsen

GEGEN AUFPREIS

Kunststoffhülsen.
Türflügel ohne Falz.
Flügel '90' und '100'.
Lüftungsunterschnitt.
Pendelschiene für zweiflügelige Türen ohne Falz.
Preis für eine zweiflügelige Tür x2.

ANMERKUNGEN: Drittes Türband Estetic 80 für Türflügel ohne Falz (Aufpreis wird zum Zargenpreis addiert)

*Türflügelbreite: einflügelig "60"÷"100", zweiflügelig mit Falz "120" ÷ "200", zweiflügelig ohne Falz "120" ÷ "180".

AURI

TÜRFLÜGEL MIT UND OHNE FALZ



AURI 4, Dekor EICHE EVOKE, Glas MAT DRE, Türdrücker CUBE SLIM schwarz matt

VERFÜGBARE LÖSUNGEN

PL

Norm PL

SK

Slowakischer
Standard

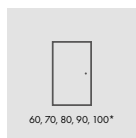

60, 70, 80, 90, 100*

einflügelige Tür

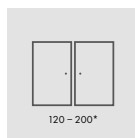

120 - 200*

zweiflügelige Tür

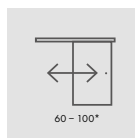

60 - 100*

einflügelige
Schiebetüren

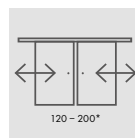

120 - 200*

zweiflügelige
Schiebetüren

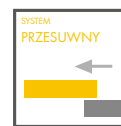
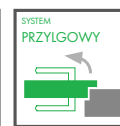
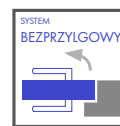

VERFÜGBARE FLÜGELBREITEN

60

70

80

90

100



IM STANDARD

- Rahmenhölzer aus Leimholz
- MAT DRE Glas, 4 mm dick
- Paneele (AURI 6-8)

TÜRFLÜGEL MIT FALZ

- Gerade Kante
- 3 silberfarbene Einschraubänder
- Riegelschloss mit normalem Schlüssel, Badriegel, Patentzylinder oder Einsteckschloss ohne Riegel

TÜRFLÜGEL OHNE FALZ

- Kante ohne Falz
- Fräsung für 2 versenkte Türbänder Estetic 80 (Türbänder sind Zargenzubehör)
- Magnetschloss für einen normalen Schlüssel, Badriegel, Patentzylinder oder Einsteckschloss ohne Riegel

SCHIEBETÜR

- Kante ohne Falz
- Fräsung für Hakenschloss und/oder Griffmuscheln

DRE-ZELLEN-DEKOR

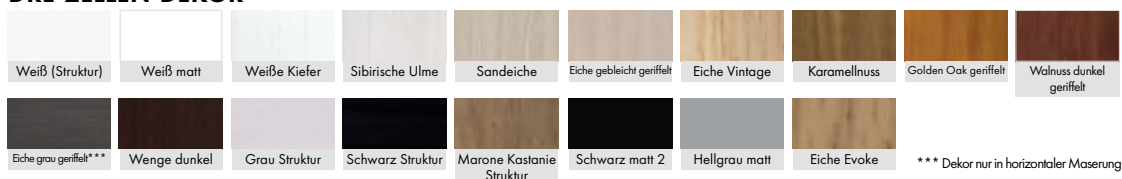

DEKOR 3D



OHNE AUFPREIS

Gläser DECORMAT BRONZE, DECORMAT GRAPHITE und transparentes Glas.
Öffnungen für Kunststoffhülsen

GEGEN AUFPREIS

- Kunststoffhülsen 1 St.
- Türflügel ohne Falz.
- Flügel '90' und '100'.
- Lüftungsunterschnitt.
- Pendelschiene für zweiflügelige Türen ohne Falz.
- VSG 22.1 Verbundsicherheitsglas: Modelle AURI 0 bis AURI 8
- Preis für eine zweiflügelige Tür x2.

ANMERKUNGEN: Drittes Türband Estetic 80 für Türflügel ohne Falz (Aufpreis wird zum Zargenpreis addiert)

*Türflügelbreite: einflügelig "60"÷"100", zweiflügelig mit Falz "120" ÷ "200", zweiflügelig ohne Falz "120" ÷ "180".

VETRO A

TÜRFLÜGEL MIT UND OHNE FALZ



VETRO 4, Dekor KIEFER Weiß, gehärtetes Glas 8 mm, Türdrücker Cube Chromglänzend

VERFÜGBARE LÖSUNGEN



einflügelige Tür

einflügelige
Schiebetüren

PL

Norm PL

SK

Slowakischer
Standard

VERFÜGBARE FLÜGELBREITEN

60 70 80 90 100



Die Glasscheiben der VETRO-Kollektion haben eine Vorder- und eine Rückseite (wichtig für die nebeneinander liegende Anordnung von gegenläufig öffnenden Türen). Die nebenstehenden horizontalen Querschnitte zeigen die Anordnung der Glasscheibe in der vorderseitigen Version. Wird die Rückseite gewählt, wird die Scheibe um 180° um die vertikale Achse gedreht.

A - abgeschrägte Kanten

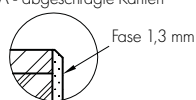
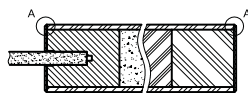

PODCIĘCIE WENTYLACYJNE

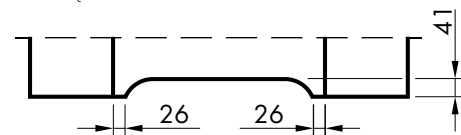

HORIZONTALER SCHNITT DES TÜRFLÜGELS A1-A4, A12-A15

glatte Seite des Glases mit Siebdruck

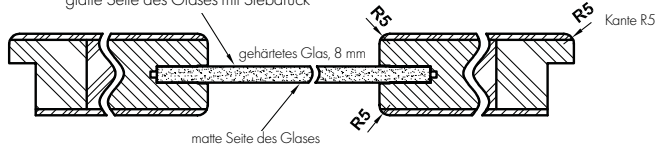

HORIZONTALER SCHNITT DES TÜRFLÜGELS VETRO A5, A10-A11

glatte Seite des Glases

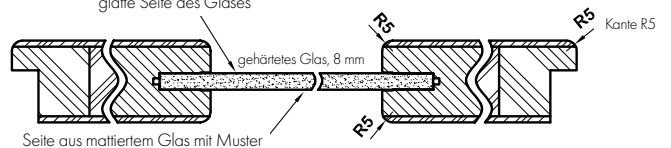

IM STANDARD

- Verstärkter MDF-Rahmen.
- Füllung aus Spanplatten mit Hohlkern.
- Gehärtetes Glas, 8 mm

TÜRFLÜGEL MIT FALZ

- Kante R5.
- 3 silberfarbene Einschraubänder.
- Riegelschloss mit normalem Schlüssel, Badriegel, Patenzylinder oder Einsteckschloss ohne Riegel

HEBE-SCHIEBE-FLÜGEL OHNE FALZ - NUR MATTWEISS

- Kante ohne Falz
- Fräsung für 2 versenkte Türbänder Estetic 80 (Türbänder sind Zargenzubehör)
- Magnetschloss für einen normalen Schlüssel, Badriegel, Patenzylinder oder Einsteckschloss ohne Riegel

SCHIEBETÜR

- Kante ohne Falz
- Fräsung für Hakenschloss und/oder Griffmuscheln

ANMERKUNGEN: VETRO A Schiebeflügel sind nicht kompatibel mit Schiebeyesystem mit PA-Rahmenkassette.

Keine Möglichkeit zur Verkürzung der Türflügel.

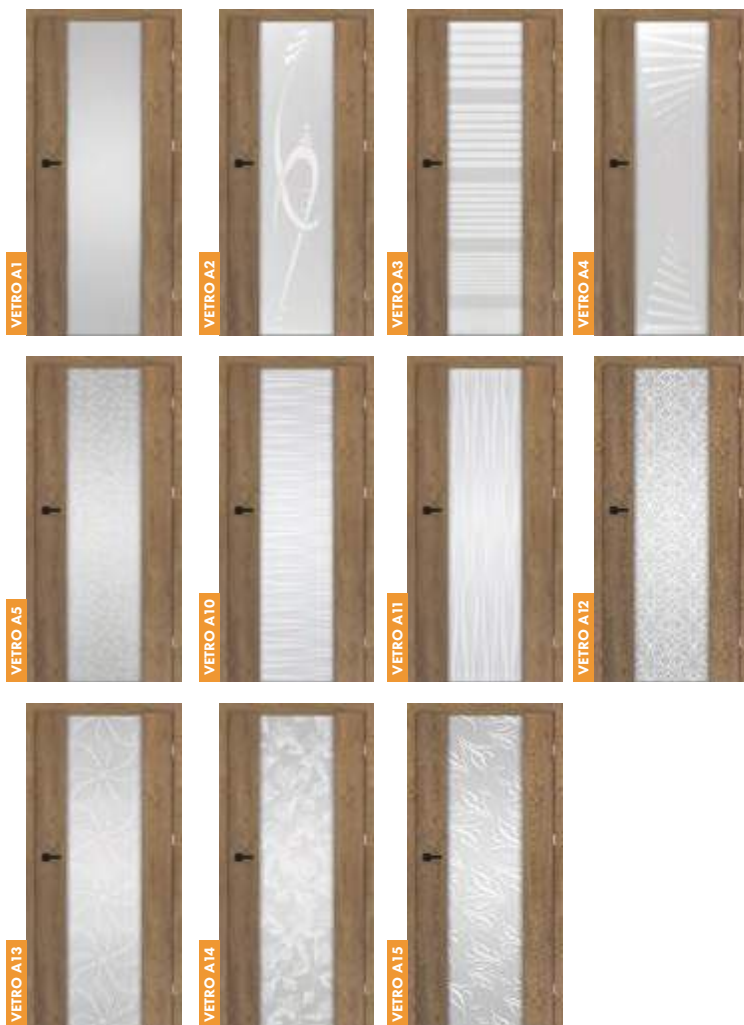

DRE-ZELLEN-DEKOR



DEKOR 3D

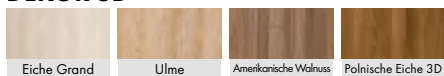

ANMERKUNGEN: In der Farbe Mattweiß sind die Flügel auch in einer falzlosen Version erhältlich.

OHNE AUFPREIS

Lüftungsunterschnitt möglich (A).

Türflügel mit Glas in umgekehrter Ausrichtung.

VETRO A1 mit einer Auswahl von vier Glastypen: DECORMAT, DECORMAT BRONZE, DECORMAT GRAPHITE und transparentes Glas.

GEGEN AUFPREIS

Türflügel ohne Falz.

ANMERKUNGEN: Drittes Türband Estetic 80 für Türflügel ohne Falz (Aufpreis wird zum Zargenpreis addiert)

VETRO B

TÜRFLÜGEL MIT UND OHNE FALZ



VETRO B 11, Dekor SCHWARZE STRUKTUR, Einscheibensicherheitsglas 8 mm, Türdrücker LUNA PREMIUM KWADRAT Chrom gebürstet matt

VERFÜGBARE LÖSUNGEN

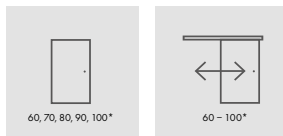

einflügelige Tür

einflügelige
Schiebetüren

PL

Norm PL

SK

Slowakischer
Standard

Die Glasscheiben der VETRO-Kollektion haben eine Vorder- und eine Rückseite (wichtig für die nebeneinander liegende Anordnung von gegenläufig öffnenden Türen). Die nebenstehenden horizontalen Querschnitte zeigen die Anordnung der Glasscheibe in der vorderseitigen Version. Wird die Rückseite gewählt, wird die Scheibe um 180° um die vertikale Achse gedreht.

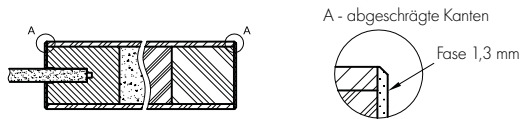

HORIZONTALER SCHNITT DES TÜRFLÜGELS B1-B4, B12-B15

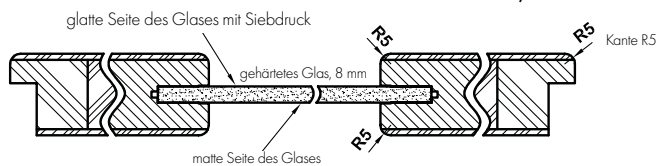

VERFÜGBARE FLÜGELBREITEN

60 70 80 90 100



PODCIĘCIE WENTYLACYJNE

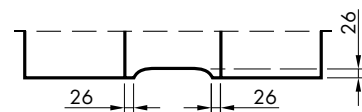

HORIZONTALER SCHNITT DES TÜRFLÜGELS VETRO B5, B10-B11

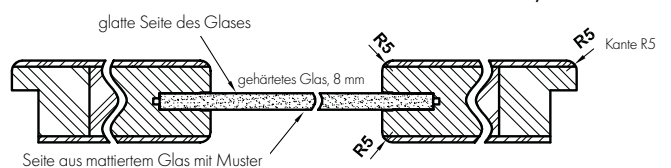

IM STANDARD

- Verstärkter MDF-Rahmen.
- Füllung aus Spanplatten mit Hohlkern.
- Gehärtetes Glas, 8 mm

TÜRFLÜGEL MIT FALZ

- Kante R5.
- 3 silberfarbene Einschraubänder.
- Riegelschloss mit normalem Schlüssel, Badriegel, Patenzylinder oder Einsteckschloss ohne Riegel

HEBE-SCHIEBE-FLÜGEL OHNE FALZ- NUR MATTWEISS

- Kante ohne Falz
- Fräsung für 2 versenkte Türbänder Estetic 80 (Türbänder sind Zargenzubehör)
- Magnetschloss für einen normalen Schlüssel, Badriegel, Patenzylinder oder Einsteckschloss ohne Riegel

SCHIEBETÜR

- Kante ohne Falz
- Fräsung für Hakenschloss und/oder Griffmuscheln

ANMERKUNGEN: Schiebeflügel „70“ sind nicht kompatibel mit Schiebeseystem mit PA-Rahmenkassette.

Keine Möglichkeit zur Verkürzung der Türflügel.



DRE-ZELLEN-DEKOR



DEKOR 3D



ANMERKUNGEN: In der Farbe Mattweiß sind die Flügel auch in einer falzlosen Version erhältlich.

OHNE AUFPREIS

Lüftungsunterschnitt möglich (A). (B).

Türflügel mit Glas in umgekehrter Ausrichtung.

VETRO B1 mit einer Auswahl von vier Glastypen: DECORMAT, DECORMAT BRONZE, DECORMAT GRAPHITE und transparentes Glas.

GEGEN AUFPREIS

Türflügel ohne Falz.

ANMERKUNGEN: Drittes Türband Estetic 80 für Türflügel ohne Falz (Aufpreis wird zum Zargenpreis addiert)

VETRO D

TÜRFLÜGEL MIT UND OHNE FALZ



VETRO D1, Dekor WHITE MAT, gehärtetes schwarzes Verbundglas, TOPAZ Türdrücker schwarz matt

VERFÜGBARE LÖSUNGEN

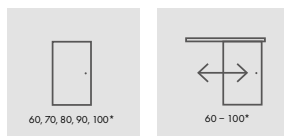

60, 70, 80, 90, 100*

60 - 100*

einflügelige Tür

einflügelige
Schiebetüren

PL

Norm PL

SK

Slowakischer
Standard

Die Glasscheiben der VETRO-Kollektion haben eine Vorder- und eine Rückseite (wichtig für die nebeneinander liegende Anordnung von gegenläufig öffnenden Türen). Die nebenstehenden horizontalen Querschnitte zeigen die Anordnung der Glasscheibe in der vorderseitigen Version. Wird die Rückseite gewählt, wird die Scheibe um 180° um die vertikale Achse gedreht.

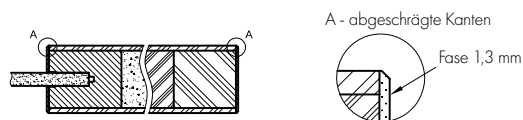

HORIZONTALER SCHNITT DES TÜRFLÜGELS VETRO D1

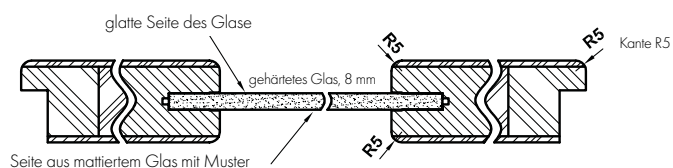

Seite aus mattiertem Glas mit Muster

VERFÜGBARE FLÜGELBREITEN

60 70 80 90 100



PODCIĘCIE WENTYLACYJNE

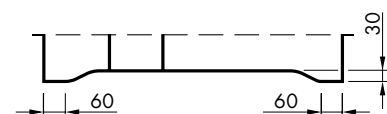



VETRO D1

VETRO D1

VETRO D1



VETRO D1

IM STANDARD

- Verstärkter MDF-Rahmen: schmales Element mit fester Breite, breites Element mit variabler Breite.
- Füllung aus Spanplatten mit Hohlkern.
- Gehärtetes Glas, 8 mm mit fester Breite (unabhängig von der Flügelbreite).

TÜRFLÜGEL MIT FALZ

- Kante R5.
- 3 silberfarbene Einschraubänder.
- Riegelschloss mit normalem Schlüssel, Badriegel, Patencylinder oder Einsteckschloss ohne Riegel.

HEBE-SCHIEBE-FLÜGEL OHNE FALZ-NUR MATTWEISS

- Kante ohne Falz.
- Fräsung für 2 versenkte Türbänder Estetic 80 (Türbänder sind Zargenzubehör).
- Magnetschloss für einen normalen Schlüssel, Badriegel, Patencylinder oder Einsteckschloss ohne Riegel.

SCHIEBETÜR

- Kante ohne Falz.
- Fräsung für Hakenschloss und/oder Griffmuscheln.

ANMERKUNGEN: VETRO D Schiebeflügel sind nicht kompatibel mit Schiebeseystem mit PA-Rahmenkassette.

Keine Möglichkeit zur Verkürzung der Türflügel.

DRE-ZELLEN-DEKOR

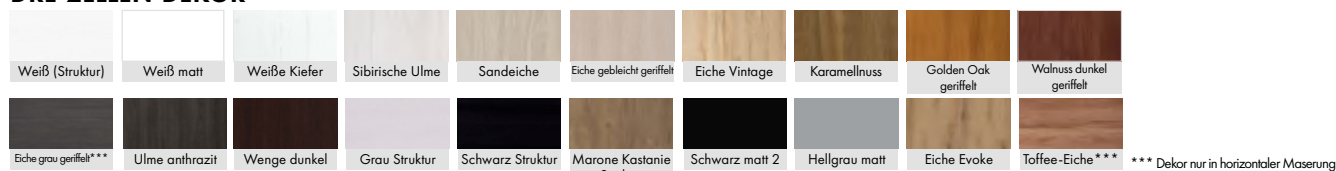

DEKOR 3D

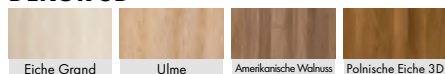

ANMERKUNGEN: In der Farbe Mattweiß sind die Flügel auch in einer falzlosen Version erhältlich.

OHNE AUFPREIS

Verstärkter MDF-Rahmen: schmales Element mit fester Breite, breites Element mit variabler Breite.

Füllung aus Spanplatten mit Hohlkern.

Gehärtetes Glas, 8 mm mit fester Breite (unabhängig von der Flügelbreite).

GEGEN AUFPREIS

Lüftungsunterschnitt.

Gehärtetes Verbundsicherheitsglas schwarz.

Türflügel ohne Falz nur in mattweiß.

ANMERKUNGEN: Drittes Türband Estetic 80 für Türflügel ohne Falz (Aufpreis wird zum Zargenpreis addiert)

NOVA

TÜRFLÜGEL MIT UND OHNE FALZ



NOVA 10, Dekor BETON OXID, Rahmen BLACK MAT 2, Türdrücker QUBE schwarz matt

VERFÜGBARE LÖSUNGEN

PL

Norm PL

SK

Slowakischer
Standard

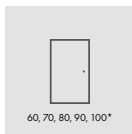

einflügelige Tür

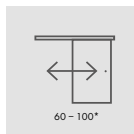

einflügelige
Schiebetüren

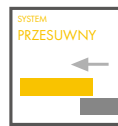
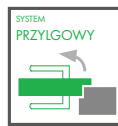

VERFÜGBARE FLÜGELBREITEN

60

70

80

90

100

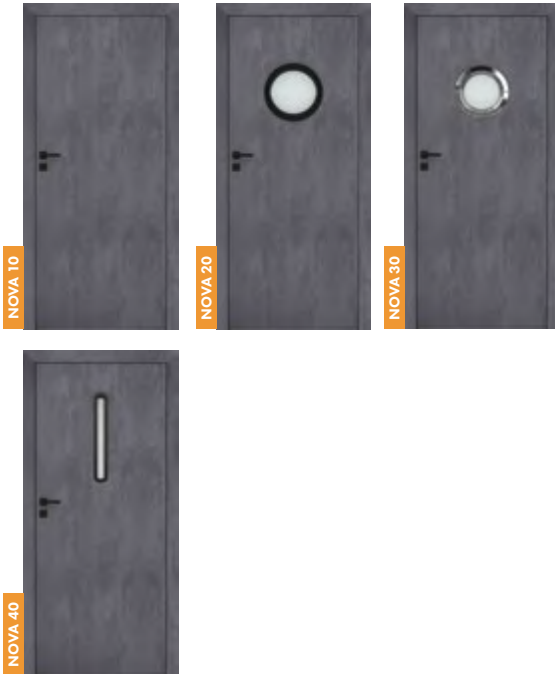

GEGEN AUFPREIS

Sie können zwischen verschiedenen Modellen wählen:

NOVA 10 - Vollflügel, keine Verglasung

NOVA 20 - Bullauge aus MDF

NOVA 30 - Bullauge aus Metall (mattiertes oder transparentes Glas)

NOVA 40 - MDF-Rahmen mit schwarzer Mattfolie

Bullauge Metall NOVA 30 - in Stahl oder Schwarz.

Nur mattiertes oder transparentes Glas erhältlich.

DEKOR

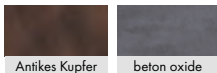

OHNE AUFPREIS

Kunststoffhülsen

Drittes Türband für Türflügel mit Falz

Verglasung DECORMAT BRONZE, DECORMAT GRAPHITE und transparente Verglasung.

IM STANDARD

- Rahmen aus Nadelholz.
- Wabenförmige Füllung.
- MAT DRE Glas, 4 mm dick.
- Schwarz umrandet.

TÜRFLÜGEL MIT FALZ

- Gerade Kante.
- 2 silberfarbene Einschraubbänder.
- Riegelschloss mit normalem Schlüssel, Badriegel, Patenzylinder oder Einsteckschloss ohne Riegel

TÜRFLÜGEL OHNE FALZ

- Kante ohne Falz.
- Fräsung für 2 versenkte Türbänder Estetic 80 (Türbänder sind Zargenzubehör).
- Magnetschloss für einen normalen Schlüssel, Badriegel, Patenzylinder oder Einsteckschloss ohne Riegel

SCHIEBETÜR

- Kante ohne Falz.
- Fräsung für Hakenschloss und/oder Griffmuscheln.

ZARGEN

- Für die Flügel der NOVA-Kollektion empfehlen wir Zargen in Folienfarbe oder in DRE-CELL schwarz matt 2.

GEGEN AUFPREIS

Füllung aus Spanplatten mit Hohlkern.

Türflügel ohne Falz.

Flügel "90", "100".

Lüftungsunterschnitt.

Lüftungsgitter aus Kunststoff.

Lüftungsgitter aus Aluminium.

ANMERKUNGEN: Drittes Türband Estetic 80 für Türflügel ohne Falz (Aufpreis wird zum Zargenpreis addiert).

*Türflügelbreite: einflügelig "60"÷"100".

GALERIA ALU

TÜRFLÜGEL MIT UND OHNE FALZ



GALERIA ALU 20, Dekor BLACK STRUCTURE, Türdrücker CUBE SLIM Chrom gebürstet

VERFÜGBARE LÖSUNGEN

PL

Norm PL

SK

Slowakischer
Standard

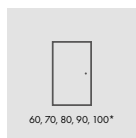

einflügelige Tür

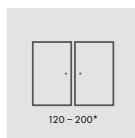

zweiflügelige Tür

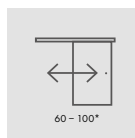

einflügelige
Schiebetüren

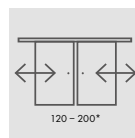

zweiflügelige
Schiebetüren

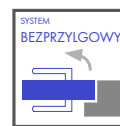

SYSTEM
BEZPRZYLGOWY

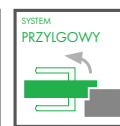

SYSTEM
PRZYLGOWY

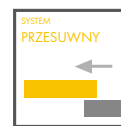

SYSTEM
PRZESUWNY

VERFÜGBARE FLÜGELBREITEN

60

70

80

90

100

IM STANDARD

- Rahmen aus Nadelholz.
- Füllung aus Spanplatten mit Hohlkern.
- Kante mit einem R-Radius von 2,5 mm für 0,15-0,2 mm dicke CPL-Laminat.
- Dekorative Einsätze 8 mm.
- MAT DRE Glas.

TÜRFLÜGEL MIT FALZ

- Gerade Kante, flacher Verglasungsrahmen.
- 2 silberfarbene Einschraubänder.
- Riegelschloss mit normalem Schlüssel, Badriegel, Patenzylinder oder Einsteckschloss ohne Riegel
- Eine gerade Kante oder eine Kante mit einem R-Radius von 2,5 mm, die durch Direktformung (in CPL-Laminat) hergestellt wurde.

TÜRFLÜGEL OHNE FALZ

- Kante ohne Falz, Verglasungsrahmen flach.
- Fräsung für 2 versenkte Türbänder Estetic 80 (Türbänder sind Zargenzubehör).
- Magnetschloss für einen normalen Schlüssel, Badriegel, Patenzylinder oder Einsteckschloss ohne Riegel.

SCHIEBETÜR

- Kante ohne Falz, Verglasungsrahmen flach.
- Fräsung für Hakenschloss und/oder Griffmuscheln.

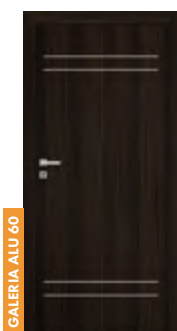
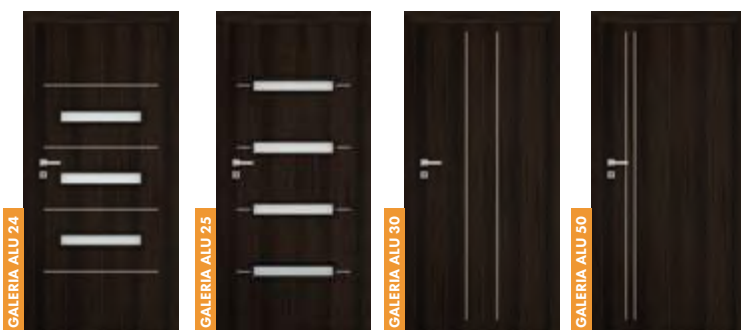
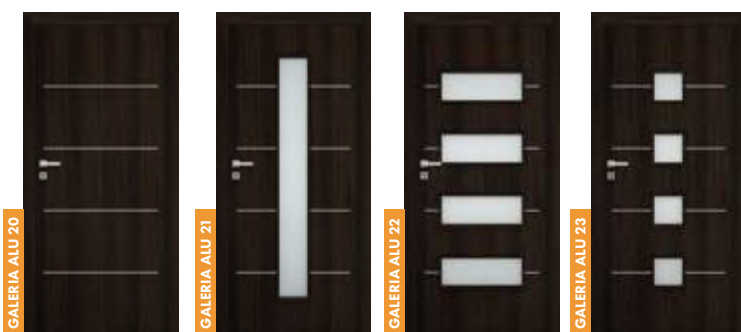

DRE-ZELLEN-DEKOR

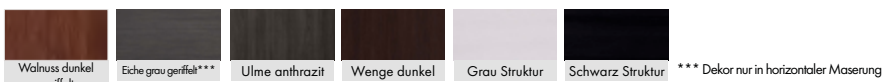

DEKOR 3D

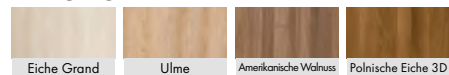

CPL* LAMINAT

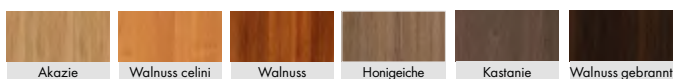

ANMERKUNGEN: In der Farbe Mattweiß sind die Flügel auch in einer falzlosen Version erhältlich.

* Laminat verfügbar in den Modellen 10, 20, 30, 50, 60

OHNE AUFPREIS

Verglasung DECORMAT BRONZE, DECORMAT GRAPHITE, Chinchilla, Raster, weiße Rinde, 4 mm dick.

Kunststoffhülsen

Drittes Türband für Türflügel mit Falz.

GEGEN AUFPREIS

VSG 22.1 Verbundsicherheitsglas.

Türflügel ohne Falz.

Flügel "90", "100".

Lüftungsunterschritt.

Lüftungsgitter aus Kunststoff.

Lüftungsgitter aus Aluminium.

Pendelschiene für zweiflügelige Türen ohne Falz.

Preis für zweiflügelige Tür x 2.

ANMERKUNGEN: Drittes Türband Estetic 80 für Türflügel ohne Falz (Aufpreis wird zum Zargenpreis addiert).

UNI

TÜRFLÜGEL MIT UND OHNE FALZ



UNI, Dekor ECRU, Metall Bullauge, Glas MAT DRE, Türdrücker CUBE Chrom glänzend

VERFÜGBARE LÖSUNGEN

PL

Norm PL

SK

Slowakischer
Standard

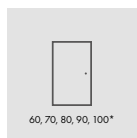

einflügelige Tür

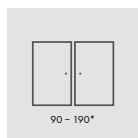

zweiflügelige Tür

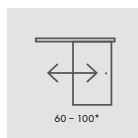

einflügelige
Schiebetüren

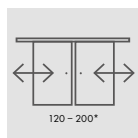

zweiflügelige
Schiebetüren

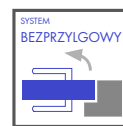

SYSTEM
BEZPRZYLGOWY

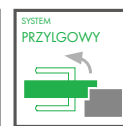

SYSTEM
PRZYLGOWY



SYSTEM
PRZESUWNY

VERFÜGBARE FLÜGELBREITEN

60

70

80

90

100



Schwarzes Metall-Bullauge



Metall-Bullauge

Nur mattiertes oder transparentes Glas verfügbar



IM STANDARD

- Der Türflügel ist mit UV-Acryllack lackiert.
- Rahmen aus MDF.
- Wabenförmige Füllung.
- MAT DRE Glas.

HINWEIS: Um die hohe Qualität der lackierten Produkte zu gewährleisten, werden sowohl die Türblätter als auch die Zargen vor dem Lackieren mit einem speziellen Material als einheitliche Grundierung versehen.

TÜRFLÜGEL MIT FALZ

- Gerade Kante.
- 2 silberfarbene Einschraubänder.
- Riegelschloss mit normalem Schlüssel, Badriegel, Patentzylinder oder Einsteckschloss ohne Riegel

TÜRFLÜGEL OHNE FALZ

- Kante ohne Falz.
- Fräsung für 2 versenkte Türbänder Estetic 80 (Türbänder sind Zargenzubehör).
- s

SCHIEBETÜR

- Kante ohne Falz.
- Fräsung für Hakenschloss und/oder Griffmuscheln.

FLÜGEL MIT UMGEKEHRTEM FALZ

- Einflügeliger aktiver Flügel.
- Gerade Kante.
- Fräsung für 2 versenkte Türbänder Estetic 1821 (Türbänder sind Zargenzubehör).
- Magnetschloss für einen normalen Schlüssel, Badriegel, Patentzylinder oder Einsteckschloss ohne Riegel

DEKOR



weißer UV-Acryl-Lack - RAL 9003
 ecru - RAL 9001
 Latte - Flugger 4362, NCS S 1505-Y50R
 Aschgrau - RAL 7035

OHNE AUFPREIS

DECORMAT BRONZE, DECORMAT GRAPHITE, Chinchilla, Raster, weiße Rinde.

Kunststoffhülsen

Drittes Türband für Türflügel mit Falz.

GEGEN AUFPREIS

VSG 22.1 Verbundsicherheitsglas Bullauge MDF.
 Füllung aus Spanplatten mit Hohlkern.
 Füllung aus Spanplatten massiv.
 Flügel '90' und '100'.
 Lüftungsunterschnitt.
 Türflügel ohne Falz.
 Türflügel mit umgekehrtem Falz.

Pendelschiene für zweiflügelige Türen ohne Falz.

Lüftungsgitter aus Kunststoff.

Lüftungsgitter aus Aluminium.

Preis für eine zweiflügelige Tür x2.

ANMERKUNGEN: Drittes Türband Estetic 80 für Türflügel ohne Falz (Aufpreis wird zum Zargenpreis addiert).

*Türflügelbreite: einflügelig "60"÷"100", zweiflügelig mit Falz "120" ÷ 200", zweiflügelig ohne Falz "120" ÷ "180.

FARGO

TÜRFLÜGEL MIT UND OHNE FALZ



FARGO 10, Dekor Asche, Türdrücker Cube Chrom gebürstet matt

VERFÜGBARE LÖSUNGEN

PL

Norm PL

SK

Slowakischer
Standard

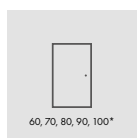

einflügelige Tür

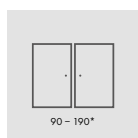

zweiflügelige Tür

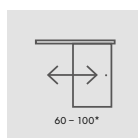

einflügelige
Schiebetüren

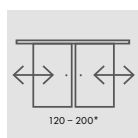

zweiflügelige
Schiebetüren



SYSTEM
BEZPRZYLGOWY



SYSTEM
PRZYLGOWY

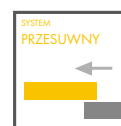

SYSTEM
PRZESUWNY

VERFÜGBARE FLÜGELBREITEN

60

70

80

90

100



Fräsungstyp



IM STANDARD

- Der Türflügel ist mit UV-Acryllack lackiert.
- Rahmen aus MDF.
- Wabenförmige Füllung.

HINWEIS: Um die hohe Qualität der lackierten Produkte zu gewährleisten, werden sowohl die Türblätter als auch die Zargen vor dem Lackieren mit einem speziellen Material als einheitliche Grundierung versehen.

TÜRFLÜGEL MIT FALZ

- Gerade Kante.
- 2 silberfarbene Einschraubänder.
- Riegelschloss mit normalem Schlüssel, Badriegel, Patencylinder oder Einsteckschloss ohne Riegel

TÜRFLÜGEL OHNE FALZ

- Kante ohne Falz.
- Fräsung für 2 versenkte Türbänder Estetic 80 (Türbänder sind Zargenzubehör).
- Magnetschloss für einen normalen Schlüssel, Badriegel, Patencylinder oder Einsteckschloss ohne Riegel in den Farben Stahl, Schwarz oder Weißm.

SCHIEBETÜR

- Kante ohne Falz.
- Fräsung für Hakenschloss und/oder Griffmuscheln.

FLÜGEL MIT UMGEKEHRTEM FALZ

- Einflügeliger aktiver Flügel.
- Gerade Kante.
- Fräsung für 2 versenkte Türbänder Estetic 1821 (Türbänder sind Zargenzubehör).
- Magnetschloss für einen normalen Schlüssel, Badriegel, Patencylinder oder Einsteckschloss ohne Riegel

DEKOR



weißer UV-Acryl-Lack - RAL 9003
 ecru - RAL 9001
 Latte - Flugger 4362, NCS S 1505-Y50R
 Aschgrau - RAL 7035

OHNE AUFPREIS

Kunststoffhülsen
 Drittes Türband für Türflügel mit Falz.

GEGEN AUFPREIS

Füllung aus Spanplatten mit Hohlkern.
 Füllung aus Spanplatten massiv.
 Flügel '90' und '100'.
 Lüftungsunterschnitt.
 Türflügel ohne Falz.
 Türflügel mit umgekehrtem Falz.

Pendelschiene für zweiflügelige Türen ohne Falz.
 Lüftungsgitter aus Kunststoff.
 Lüftungsgitter aus Aluminium.
 Preis für eine zweiflügelige Tür x2.

ANMERKUNGEN: Drittes Türband Estetic 80 für Türflügel ohne Falz (Aufpreis wird zum Zargenpreis addiert).

BINITO

TÜRFLÜGEL MIT UND OHNE FALZ



BINITO 20, Apollo-Türdrücker schwarz

VERFÜGBARE LÖSUNGEN

PL

Norm PL

SK

Slowakischer
Standard

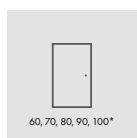

einflügelige Tür

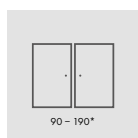

zweiflügelige Tür

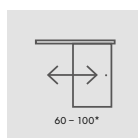

einflügelige
Schiebetüren

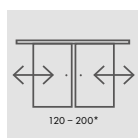

zweiflügelige
Schiebetüren



SYSTEM
BEZPRZYLGOWY

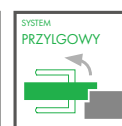

SYSTEM
PRZYLGOWY

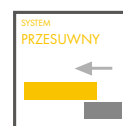

SYSTEM
PRZESUWNY

VERFÜGBARE FLÜGELBREITEN

60

70

80

90

100



Fräsungstyp

IM STANDARD

- Der Türflügel ist mit UV-Acryllack lackiert.
- Rahmen aus MDF.
- Wabenförmige Füllung.
- MAT DRE Glas.

HINWEIS: Um die hohe Qualität der lackierten Produkte zu gewährleisten, werden sowohl die Türblätter als auch die Zargen vor dem Lackieren mit einem speziellen Material als einheitliche Grundierung versehen.

TÜRFLÜGEL MIT FALZ

- Gerade Kante.
- 2 silberfarbene Einschraubänder.
- Riegelschloss mit normalem Schlüssel, Badriegel, Patenzylinder oder Einsteckschloss ohne Riegel

TÜRFLÜGEL OHNE FALZ

- Kante ohne Falz.
- Fräsung für 2 versenkte Türbänder Estetic 80 (Türbänder sind Zargenzubehör).
- Magnetschloss für einen normalen Schlüssel, Badriegel, Patenzylinder oder Einsteckschloss ohne Riegel in den Farben Stahl, Schwarz oder Weißm.

SCHIEBETÜR

- Kante ohne Falz.
- Fräsung für Hakenschloss und/oder Griffmuscheln.

FLÜGEL MIT UMGEKEHRTEM FALZ

- Einflügeliger aktiver Flügel.
- Gerade Kante.
- Fräsung für 2 versenkte Türbänder Estetic 1821 (Türbänder sind Zargenzubehör).
- Magnetschloss für einen normalen Schlüssel, Badriegel, Patenzylinder oder Einsteckschloss ohne Riegel.



DEKOR

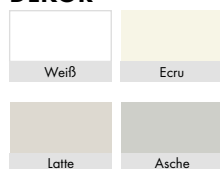

weißer UV-Acryl-Lack - RAL 9003
 ecru - RAL 9001
 Latte - Flugger 4362, NCS S1505-Y50R
 Aschgrau - RAL 7035

OHNE AUFPREIS

DECORMAT BRONZE, DECORMAT GRAPHITE, Chinchilla, Raster, weiße Rinde.

Kunststoffhülsen

Drittes Türband für Türflügel mit Falz.

GEGEN AUFPREIS

VSG 22.1 Verbundsicherheitsglas für die Modelle: BINITO 11, 23, 21, 24, 100, 110.

Füllung aus Spanplatten mit Hohlkern.

Füllung aus Spanplatten massiv.

Flügel '90' und '100'.

Lüftungsunterschnitt.

Türflügel ohne Falz.

Türflügel mit umgekehrtem Falz.

Pendelschiene für zweiflügelige Türen ohne Falz.

Lüftungsgitter aus Kunststoff.

Lüftungsgitter aus Aluminium.

Preis für eine zweiflügelige Tür x2.

ANMERKUNGEN: Drittes Türband Estetic 80 für Türflügel ohne Falz (Aufpreis wird zum Zargenpreis addiert).

*Türflügelbreite: einflügelig "60"÷"100", zweiflügelig mit Falz "120" ÷ 200", zweiflügelig ohne Falz "120" ÷ "180.

STANDARD

TÜRFLÜGEL MIT UND OHNE FALZ



STANDARD 10, Flügeldekor EICHE EVOKE, Rahmenstruktur schwarz, Türdrücker CUBE schwarz matt

VERFÜGBARE LÖSUNGEN

PL

Norm PL

SK

Slowakischer
Standard

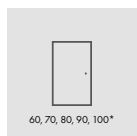

einflügelige Tür

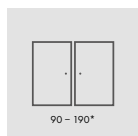

zweiflügelige Tür

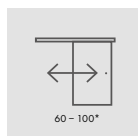

einflügelige
Schiebetüren

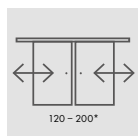

zweiflügelige
Schiebetüren

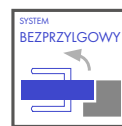

SYSTEM
BEZPRZYLGOWY

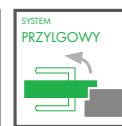

SYSTEM
PRZYLGOWY



SYSTEM
PRZESUWNY

VERFÜGBARE FLÜGELBREITEN

60

70

80

90

100

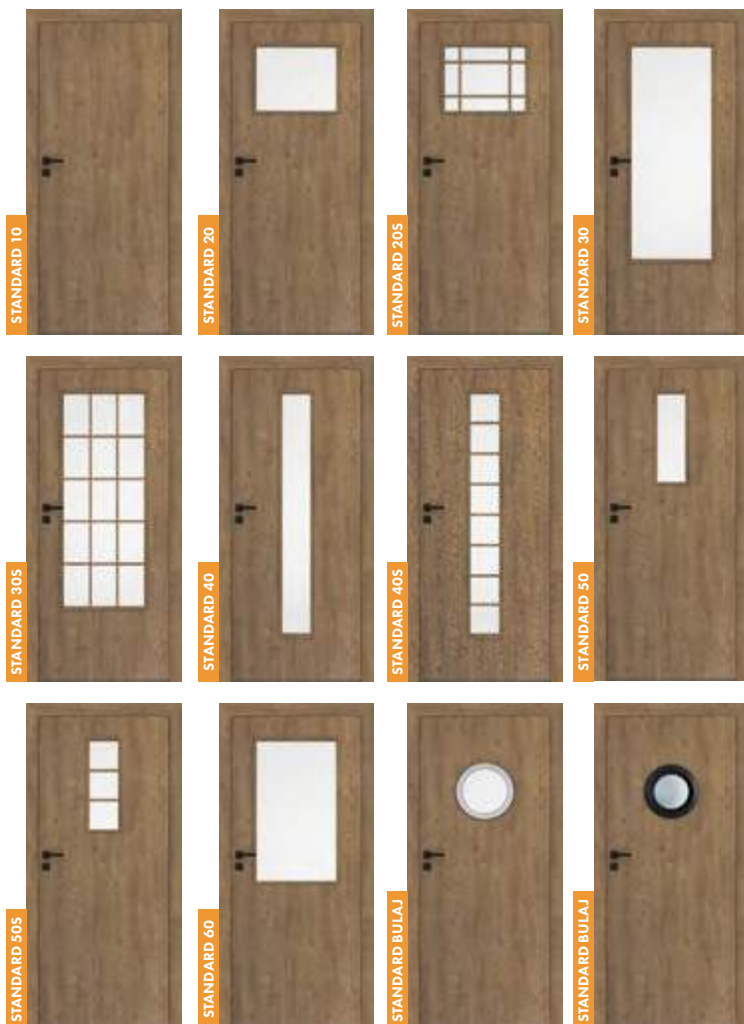

IM STANDARD

- Rahmen aus Nadelholz.
- Wabenförmige Füllung.
- MAT DRE Glas.

TÜRFLÜGEL MIT FALZ

- Gerade Kante, flacher Verglasungsrahmen.
- 2 silberfarbene Einschraubänder.
- Riegelschloss mit normalem Schlüssel, Badriegel, Patenzylinder oder Einsteckschloss ohne Riegel.

TÜRFLÜGEL OHNE FALZ

- Kante ohne Falz, Verglasungsrahmen flach.
- Fräsung für 2 versenkte Türbänder Estetic 80 (Türbänder sind Zargenzubehör).
- Magnetschloss für einen normalen Schlüssel, Badriegel, Patenzylinder oder Einsteckschloss ohne Riegel.

SCHIEBETÜR

- Wahlweise Kante ohne Falz: flacher oder abgerundeter Verglasungsrahmen.
- Fräsung für Hakenschloss und/oder Griffmuscheln.

DRE-ZELLEN-DEKOR

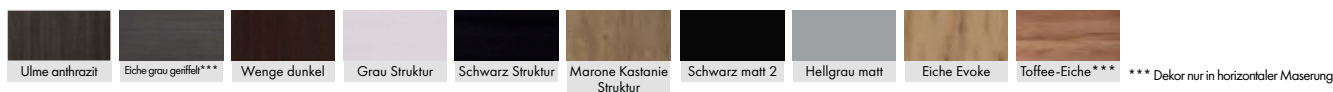

DEKOR 3D



OHNE AUFPREIS

Kunststoffhülsen

Drittes Türband für Türflügel mit Falz.

DECORMAT BRONZE, DECORMAT GRAPHITE, Chinchilla, Raster, weiße Rinde.

* Türflügelbreite: einflügelig "60"÷"100", zweiflügelig mit Falz "120" ÷ "200", zweiflügelig ohne Falz "120" ÷ "180".

GEGEN AUFPREIS

VSG 22.1 Verbundsicherheitsglas für die Modelle: STANDARD 20, 20s, 30, 30s, 40, 40s, 50, 50s, 60, BULAJ MDF

Füllung aus Spanplatten mit Hohlkern.

Türflügel ohne Falz.

Flügel '90' und '100'.

Lüftungunterschnitt.

Lüftungsgitter aus Kunststoff.

Lüftungsgitter aus Aluminium.

Pendelschiene für zweiflügelige Türen ohne Falz.

Preis für eine zweiflügelige Tür x2.

ANMERKUNGEN: Drittes Türband Estetic 80 für Türflügel ohne Falz (Aufpreis wird zum Zargenpreis addiert).

MODERN

TÜRFLÜGEL MIT UND OHNE FALZ



MODERN 30 mit schwarzem SLIM-Rahmen, Dekor amerikanischer Nussbaum, Türdrücker CUBE schwarz matt

VERFÜGBARE LÖSUNGEN

PL

Norm PL

SK

Slowakischer
Standard

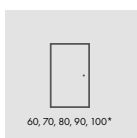

60, 70, 80, 90, 100*

einflügelige Tür

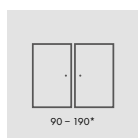

90 - 190*

zweiflügelige Tür

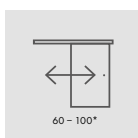

60 - 100*

einflügelige
Schiebetüren

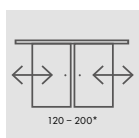

120 - 200*

zweiflügelige
Schiebetüren

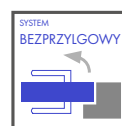

VERFÜGBARE FLÜGELBREITEN

60

70

80

90

100



IM STANDARD

- Rahmen aus Nadelholz.
- Wabenförmige Füllung.
- MAT DRE Glas.

TÜRFLÜGEL MIT FALZ

- Gerade Kante, flache Glasleiste im Flügeldekor, flache HDF-Platten, 4 mm stark.
- 2 silberfarbene Einschraubänder.
- Riegelschloss mit normalem Schlüssel, Badriegel, Patentzylinder oder Einsteckschloss ohne Riegel

TÜRFLÜGEL OHNE FALZ

- Kante ohne Falz, flache Glasleiste im Flügeldekor, flache HDF-Platten, 4 mm stark.
- Fräsung für 2 versenkte Türbänder Estetic 80 (Türbänder sind Zargenzubehör).
- Magnetschloss für einen normalen Schlüssel, Badriegel, Patentzylinder oder Einsteckschloss ohne Riegel.

SCHIEBETÜR

- Wahlweise Kante ohne Falz: optional mit flacher Glasleiste in Flügeldekor oder schwarz Slim, 4 mm HDF-Platten.

DRE-ZELLEN-DEKOR



DEKOR 3D



OHNE AUFPREIS

DECORMAT BRONZE, DECORMAT GRAPHITE, Chinchilla, Raster, weiße Rinde.

Kunststoffhülsen

Drittes Türband für Türflügel mit Falz.

GEGEN AUFPREIS

VSG 22.1 Verbundsicherheitsglas für die Modelle: MODERN 20, 30, 40, 50.

Füllung aus Spanplatten mit Hohlkern.

Türflügel ohne Falz.

Flügel '90' und '100'.

Lüftungsunterschnitt.

Lüftungsgitter aus Kunststoff.

Lüftungsgitter aus Aluminium.

Preis für eine zweiflügelige Tür x2.

ANMERKUNGEN: Drittes Türband Estetic 80 für Türflügel ohne Falz (Aufpreis wird zum Zargenpreis addiert).

* Türflügelbreite: einflügelig "60"÷"100", zweiflügelig mit Falz "120" ÷ 200", zweiflügelig ohne Falz "120" ÷ "180".

PLUS

TÜRFLÜGEL MIT UND OHNE FALZ



PLUS 30, Dekor WEIß MATT, Türdrücker Cube Chrom gebürstet matt

VERFÜGBARE LÖSUNGEN

PL

Norm PL

SK

Slowakischer
Standard

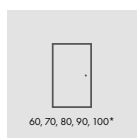

einflügelige Tür

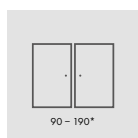

zweiflügelige Tür

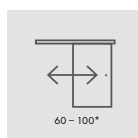

einflügelige
Schiebetüren

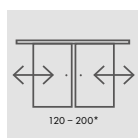

zweiflügelige
Schiebetüren

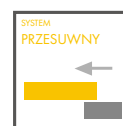
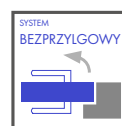

VERFÜGBARE FLÜGELBREITEN

60

70

80

90

100

IM STANDARD

- Rahmen aus Nadelholz.
- Wabenförmige Füllung.
- MAT DRE Glas.

TÜRFLÜGEL MIT FALZ

- Gerade Kante, flache Glasleiste im Flügeldekor, flache HDF-Platten, 4 mm stark.
- 2 silberfarbene Einschraubbänder.
- Magnetschloss für einen normalen Schlüssel, Badriegel, Patenzylinder oder Einsteckschloss ohne Riegel.

TÜRFLÜGEL OHNE FALZ

- Gerade Kante, flache Glasleiste im Flügeldekor, flache HDF-Platten, 4 mm stark.
- Fräsung für 2 versenkte Türbänder Estetic 80 (Türbänder sind Zargenzubehör).
- Magnetschloss für einen normalen Schlüssel, Badriegel, Patenzylinder oder Einsteckschloss ohne Riegel.

SCHIEBETÜR

- Wahlweise Kante ohne Falz: optional mit flacher Glasleiste im Flügeldekor oder 4 mm HDF-Platten.
- Fräsung für Hakenschloss und/oder Griffmuscheln.



DRE-ZELLEN-DEKOR

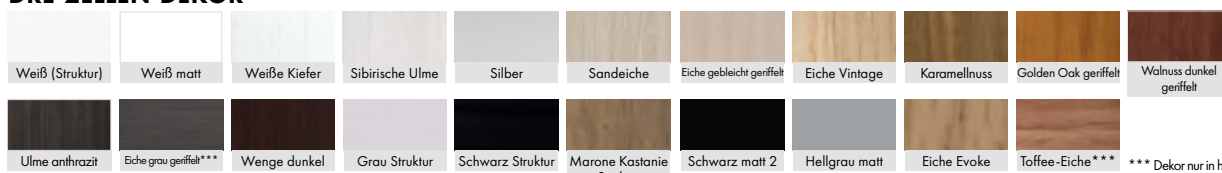

DEKOR 3D



OHNE AUFPREIS

DECORMAT BRONZE, DECORMAT GRAPHITE, Chinchilla, Raster, weiße Rinde.
Kunststoffhülsen
Drittes Türband für Türflügel mit Falz.

GEGEN AUFPREIS

VSG 22.1 Verbundsicherheitsglas für die Modelle:
PLUS 20, 30, 40, 50, 60, 70, 80.
Füllung aus Spanplatten mit Hohlkern.
Türflügel ohne Falz.
Flügel '90' und '100'.
Lüftungsunterschnitt.
Lüftungsgitter aus Kunststoff.
Lüftungsgitter aus Aluminium.
Pendelschiene für zweiflügelige Türen ohne Falz.
Preis für eine zweiflügelige Tür x2.

ANMERKUNGEN: Drittes Türband Estetic 80 für Türflügel ohne Falz (Aufpreis wird zum Zargenpreis addiert).

* Türflügelbreite: einflügelig "60"÷"100", zweiflügelig mit Falz "120" ÷ 200", zweiflügelig ohne Falz "120" ÷ "180".

STANDARD 10

TÜREN MIT VARIABLER HÖHE



IM STANDARD

- Rahmen aus Nadelholz.
- Wabenförmige Füllung.

TÜRFLÜGEL MIT FALZ

- Gerade Kante oder eine Kante mit einem R-Radius von 2,5 mm, die durch Direktverformung hergestellt wurde.
- 3 silberfarbene Einschraubänder.
- Riegelschloss mit normalem Schlüssel, Badriegel, Patencylinder oder Einsteckschloss ohne Riegel.

TÜRFLÜGEL OHNE FALZ

- Kante ohne Falz.
- Fräsung für 2 versenkte Türbänder Estetic 80 (Türbänder sind Zargenzubehör).
- Magnetschloss für einen normalen Schlüssel, Badriegel, Patencylinder oder Einsteckschloss ohne Riegel.

OHNE AUFPREIS

Kunststoffhülsen

GEGEN AUFPREIS

Füllung:

Hohlspanplatte (1983)

Hohlspanplatte (2110 und 2240)

Türflügel "90"-100" (1983) DRE - CELL

Türflügel "90"-100" (2110 und 2240) DRE - CELL

Türflügel "100" (1983) DRE - CPL

Türflügel "100" (2110 und 2240) DRE - CPL

Türflügel ohne Falz

Lüftungsunterschnitt

Lüftungsgitter aus Kunststoff

Lüftungsgitter aus Aluminium

Pendelschiene für zweiflügelige Türen ohne Falz.

Preis für zweiflügelige Tür x 2

ANMERKUNGEN: Drittes Türband Estetic 80 für Türflügel ohne Falz (Aufpreis wird zum Zargenpreis addiert)

Je nach gewählter Variante haben die Türflügel eine Höhe von 1983 mm, 2110 mm oder 2240 mm - sie sind für Rahmen ohne Falz mit drei Scharnieren in den jeweiligen Höhenvarianten bestimmt.

DRE-ZELLEN-DEKOR

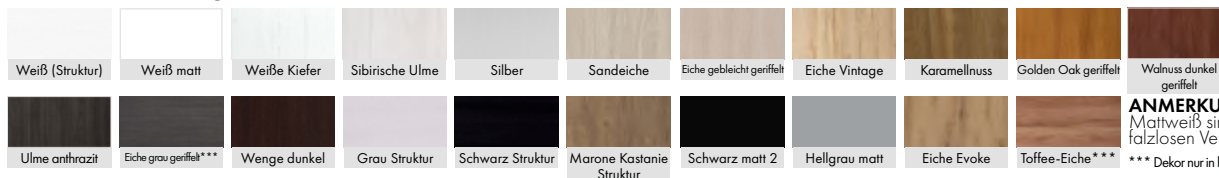

ANMERKUNGEN: In der Farbe Mattweiß sind die Flügel auch in einer falzlosen Version erhältlich.

*** Dekor nur in horizontaler Maserung

LAMINAT CPL

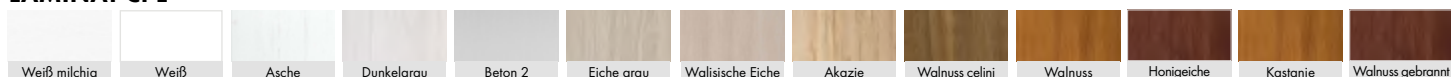

* Türflügelbreite: einflügelig "60"-100", zweiflügelig mit Falz "120" ÷ 200", zweiflügelig ohne Falz "120" ÷ "180".



PLUS

TÜREN MIT VARIABLER HÖHE



ANMERKUNGEN: Drittes Türband Estetic 80 für Türflügel ohne Falz. (Aufpreis wird zum Zargenpreis addiert)

Je nach gewählter Variante haben die Türflügel eine Höhe von 1983 mm, 2110 mm oder 2240 mm - sie sind für Rahmen ohne Falz mit drei Scharnieren in den jeweiligen Höhenvarianten bestimmt.

IM STANDARD

- Rahmen aus Nadelholz.
- Wabenförmige Füllung.
- MAT DRE Glas.

TÜRFLÜGEL MIT FALZ

- Gerade Kante, flache Glasleiste (in CPL-Laminat - abgerundet) im Flügeldekor, flache HDF-Platten, 4 mm dick.
- 3 silberfarbene Einschraubbänder.
- Riegelschloss mit normalem Schlüssel, Badriegel, Patentzylinder oder Einsteckschloss ohne Riegel.

TÜRFLÜGEL OHNE FALZ

- Kante ohne Falz, flache Glasleiste (bei CPL-Laminat - abgerundet) im Flügeldekor, flache HDF-Platten, 4 mm dick.
- Fräsung für 2 versenkte Türbänder Estetic 80 (Türbänder sind Zargenzubehör).
- Magnetschloss für einen normalen Schlüssel, Badriegel, Patentzylinder oder Einsteckschloss ohne Riegel.

OHNE AUFPREIS

Kunststoffhülsen
DECORMAT BRONZE, DECORMAT GRAPHITE, Chinchilla, Raster, weiße Rinde.

GEGEN AUFPREIS

VSG 22.1 Verbundsicherheitsglas:
PLUS 20, 30, 40, 50, 60, 70, 80.

Füllung aus Spanplatten mit Hohlkern.

Türflügel ohne Falz.

Füllung:

- Hohlspanplatten (1983)

- Hohlspanplatten (2110 und 2240)

Türflügel "90"-100" (1983)

Türflügel "90"-100" (2110 und 2240)

Lüftungsunterschnitt.

Lüftungsgitter aus Kunststoff.

Lüftungsgitter aus Aluminium.

Pendelschiene für zweiflügelige Türen ohne Falz.

Preis für eine zweiflügelige Tür x2.



DRE-ZELLEN-DEKOR

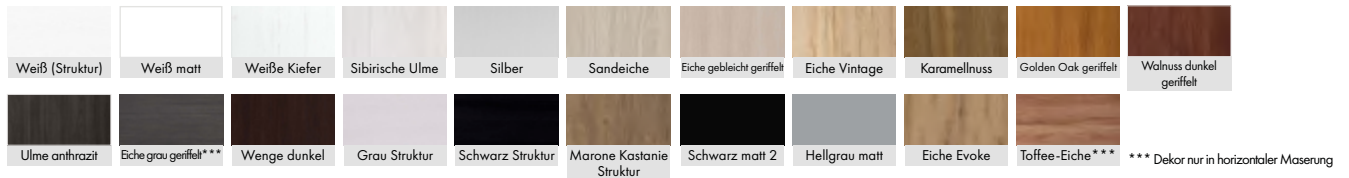

LAMINAT CPL

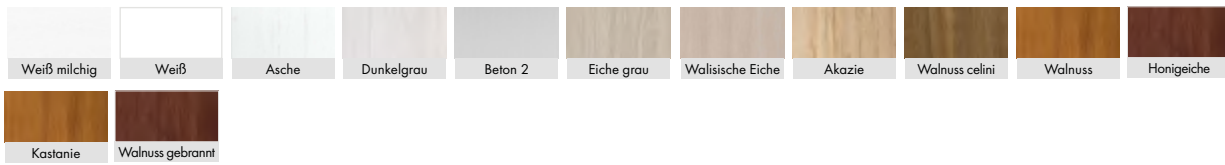

* Türflügelbreite: einflügelig "60"÷"100", zweiflügelig mit Falz "120" ÷ 200", zweiflügelig ohne Falz "120" ÷ "180".

MODERN

TÜREN MIT VARIABLER HÖHE



ANMERKUNGEN: Drittes Türband Estetic 80 für Türflügel ohne Falz. (Aufpreis wird zum Zargenpreis addiert)

Je nach gewählter Variante haben die Türflügel eine Höhe von 1983 mm, 2110 mm oder 2240 mm - sie sind für Rahmen ohne Falz mit drei Scharnieren in den jeweiligen Höhenvarianten bestimmt.

IM STANDARD

- Rahmen aus Nadelholz.
- Wabenförmige Füllung.
- MAT DRE Glas.

TÜRFLÜGEL MIT FALZ

- Gerade Kante, flache Glasleiste (in CPL-Laminat - abgerundet) im Flügeldekor, flache HDF-Platten, 4 mm dick.
- 3 silberfarbene Einschraubbänder.
- Riegelschloss mit normalem Schlüssel, Badriegel, Patentzylinder oder Einsteckschloss ohne Riegel.

TÜRFLÜGEL OHNE FALZ

- Gerade Kante, flache Glasleiste (in CPL-Laminat - abgerundet) im Flügeldekor, flache HDF-Platten, 4 mm dick.
- Fräsung für 2 versenkte Türbänder Estetic 80 (Türbänder sind Zargenzubehör).
- Magnetschloss für einen normalen Schlüssel, Badriegel, Patentzylinder oder Einsteckschloss ohne Riegel.

OHNE AUFPREIS

Kunststoffhülsen
DECORMAT BRONZE, DECORMAT GRAPHITE, Chinchilla, Raster, weiße Rinde.

GEGEN AUFPREIS

VSG 22.1 Verbundsicherheitsglas: MODERN 20, 30, 40, 50.

Füllung aus Spanplatten mit Hohlkern.

Türflügel ohne Falz.

Füllung:

- Hohlspanplatten (1983)

- Hohlspanplatten (2110 und 2240)

Türflügel "90"-"100" (1983)

Türflügel "90"-"100" (2110 und 2240)

Lüftungsunterschnitt.

Lüftungsgitter aus Kunststoff.

Lüftungsgitter aus Aluminium.

Pendelschiene für zweiflügelige Türen ohne Falz.

Preis für eine zweiflügelige Tür x2.

* Türflügelbreite: einflügelig "60"÷"100", zweiflügelig mit Falz "120" ÷ 200", zweiflügelig ohne Falz "120" ÷ "180".



DRE-ZELLEN-DEKOR

Weiß (Struktur)	Weiß matt	Weiß Kiefer	Sibirische Ulme	Silber	Sandeiche
Eiche gebleicht geriffelt	Eiche Vintage	Karamellnuss	Golden Oak geriffelt	Walnuss dunkel geriffelt	Ulme anthrazit
Eiche grau geriffelt***	Wenge dunkel	Grau Struktur	Schwarz Struktur	Marone Kastanie Struktur	Schwarz matt 2
Hellgrau matt	Eiche Evoke	Toffee-Eiche***	ANMERKUNGEN: In der Farbe Mattweiß sind die Flügel auch in einer falzlosen Version erhältlich. *** Dekor nur in horizontaler Maserung		

LAMINAT CPL

Weiß milchig	Weiß	Asche	Dunkelgrau	Beton 2	Eiche grau
Walisische Eiche	Akazie	Walnuss celini	Walnuss	Honigeiche	Kastanie
Walnuss gebrannt					



SCHIEBETÜRSYSTEM

WANDMONTIERT

Das Wandschiebesystem DRE ist für ein- oder zweiflügelige Innentüren in der Schiebevariante konzipiert.

Es kann auf Türen aus unserem Angebot in verschiedenen Ausführungen angewendet werden: DRE-Cell, 3D-Folie, CPL-Lamine, sowie lackierte Türen außer für die Kollektion: Enter Akustik, Türen mit variabler Höhe.

Wir bieten zwei Arten von Schiebesystemen an:

NS - direkt an der Wand montiertes System

NT - verstellbares Tunnelsystem

Es gibt zwei Varianten des NT-Systems:

- für Tunnel mit 63 mm Winkelkonsole

- für Tunnel mit 80 mm Winkelkonsole

Das NS-Schiebesystem besteht aus: Laufwagen (LEON SN 150, 180, 200) mit Beschlägen, Distanzleiste, Blende und Pufferbalken (Balken nur für einflügelige Türen, bei Türen mit Schloss ist im Balken eine Fräsung für den Schließzylinder vorhanden).

Für das NT-System gibt es zusätzlich zwei 16 mm dicke Distanzleisten, deren Querschnitt an die Breiten der 63 mm bzw. 80 mm Winkel angepasst ist. Die Systeme NS und NT unterscheiden sich auch durch den Querschnitt der Blende.

Zur Vervollständigung eines Schiebetürensatzes muss ein Schiebeflügel in der entsprechenden Größe gekauft werden:

- Einzelne Türen: "60", "70", "80", "90", "100"

- Doppeltüren: "2x60", "2x70", "2x80", "2x90", "2x100"

Die Flügel können mit Schlossfräsungen und/oder Griffmuscheln ausgestattet werden - dieses Zubehör muss erworben werden.

Im Falle des NT-Systems muss zusätzlich ein verstellbarer Tunnel gekauft werden.

ZUBEHÖR

Runde Griffmuschel 1 Stk.

Ovale Griffmuschel 1 Stk.

Hackenschloss mit Schlüssel und zwei runden oder ovalen Griffmuscheln.

WC-Hackenschloss mit zwei runden oder ovalen Griffmuscheln.

Hackenschloss mit Patenteinsatz, mit zwei runden Griffmuscheln.

Ein Satz Griffmuscheln pro Flügel besteht aus 2 Stück.

PL

Norm PL

SK

Slowakischer
Standard



Einfaches Schiebesystem

Abmessungen der Tür [mm]	Blende		Laufschiene
	Mz	Mw	Pa
644, 744	1620	1588	1500
844	1920	1888	1800
944	2120	2088	2000
1044	2160	2128	2000

Blende mit Laufschiene

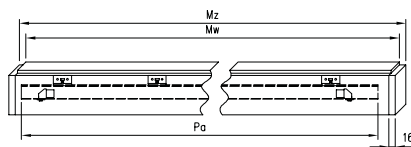

Die Blende und die Laufschiene für Doppelschiebesysteme werden durch die Kombination von zwei Elementen aus dem Einzelsystem hergestellt.

NS - Vertikalschnitt

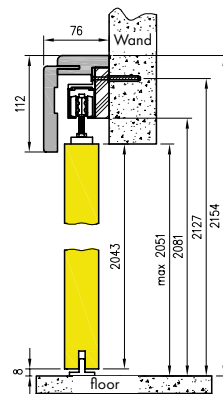

Doppeltes Schiebesystem

Abmessungen der Tür [mm]	Blende		Laufschiene
	Mz	Mw	Pa
2x 644	2x 1519	2x 1503	2x 1500
2x 744	2x 1519	2x 1503	2x 1500
2x 844	2x 1819	2x 1803	2x 1800
2x 944	2x 2019	2x 2003	2x 2000
2x 1044	2x 2063	2x 2047	2x 2000

NT - Vertikalschnitt auf Tunnel mit Winkel. 63 mm

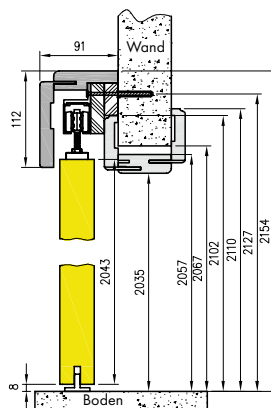

NT - Vertikalschnitt auf Tunnel mit Winkel. 80 mm

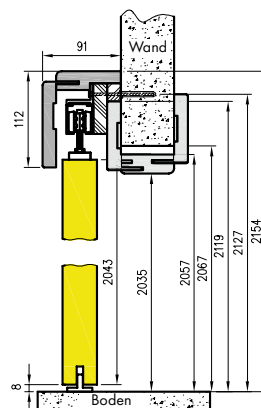

Einfaches Schiebesystem

Symbol	"60"	"70"	"80"	"90"	"100"
A	602	702	802	902	1002
C	646	746	846	946	1046
D	664	764	864	964	1064
E	752	852	952	1052	1152
E*	786	886	986	1086	1186
S	644	744	844	944	1044

Doppeltes Schiebesystem

Symbol	"120"	"140"	"160"	"180"	"200"
A	1200	1400	1600	1800	2000
C	1244	1444	1644	1844	2044
D	1264	1464	1664	1864	2064
E	1350	1550	1750	1950	2150
E*	1384	1584	1784	1984	2184
S	644	744	844	944	1044

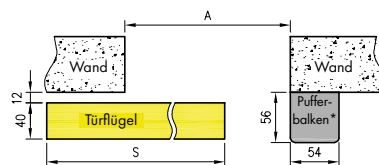
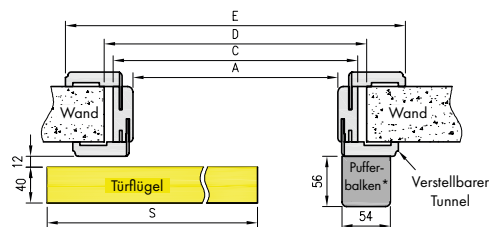

E* – gilt für Tunnel.Winkel T80
S** – Breite eines Türflügels

ANMERKUNGEN: Bei Doppelschiebesystemen wird die Blende in Längsrichtung aus zwei Teilen zusammengefügt.

WANDHÄNGENDES SCHIEBESYSTEM SPAZIO CD

SCHIEBETÜREN - INNENTÜREN



Gold

Goldsatin

Chrom

Satinierter Chrom

Schwarz

Hakenschluss mit Schlüssel und runder Griffmuschel

Hakenschluss mit Schlüssel und ovaler Griffmuschel

PL

Norm PL

SK

Slowakischer Standard

DRE-ZELLEN-DEKOR

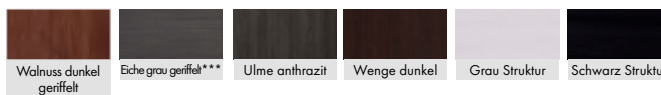
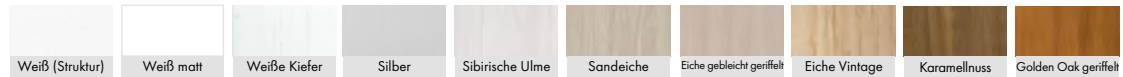

*** Dekor nur in horizontaler Maserung

DEKOR 3D

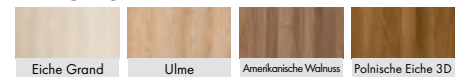
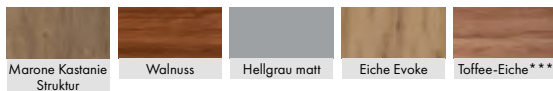

CPL* LAMINAT

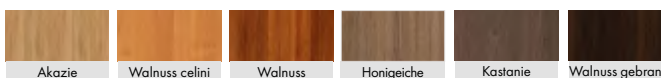

ANMERKUNGEN: In der Farbe Mattweiß sind die Flügel auch in einer falzlosen Version erhältlich.

* Laminat verfügbar in den Modellen 10, 20, 30, 50, 60

KONSTRUKTION

Wandschiebesystem mit eloxierter Laufschiene und rechteckiger Blende. Konzipiert für Platten- und Rahmenflügel. Es ist für die fertige Laibung konzipiert. Ohne verstellbaren Tunnel.

Es kann auf die in unserem Angebot befindlichen Türen in folgenden Oberflächen angewendet werden: DRE-Cell, 3D-Folie, CPL-Lamine, sowie lackierte Türen mit Ausnahme der Kollektion: Enter Akustik, Türen mit variabler Höhe.

- Laufschiene einschließlich seitlichen Abdeckkappen.
- System-Laufwagen.
- Türflügel Halterung.
- Untere Führung.
- Montagesatz (Schrauben, Bolzen).

ZUBEHÖR

- Runde Griffmuschel 1 Stk.
- Ovale Griffmuschel 1 Stk.
- Ein Satz Griffmuscheln pro Flügel besteht aus 2 Stück.

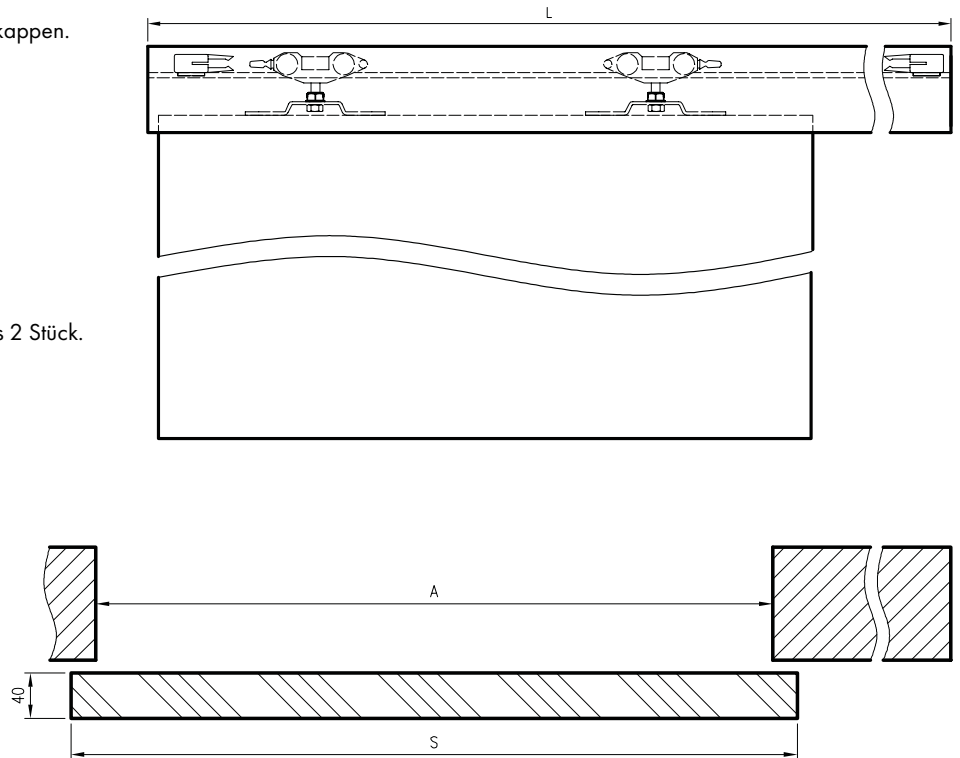
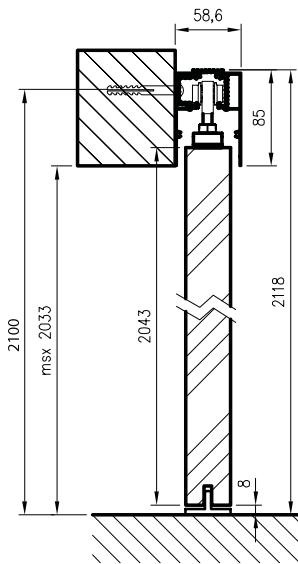

	A	S	L
"60"	600	644	1370
"70"	700	744	1570
"80"	800	844	1770
"90"	900	944	1970
"100"	1000	1044	2170

A - Breite der Öffnung in der Wand

S - Flügelbreite

L - Länge der Laufschiene

ZUBEHÖR

Runde Griffmuschel 1 Stk.

Ovale Griffmuschel 1 Stk.

Hakenschluss mit Schlüssel und zwei runden oder ovalen Griffmuscheln.

WC-Hakenschluss mit zwei runden oder ovalen Griffmuscheln.

Hakenschluss mit Patenteinsatz, mit zwei runden Griffmuscheln.

Ein Satz Griffmuscheln pro Flügel besteht aus 2 Stück.

Türflügelbreite: einflügelig "60"="100".

ZARGENKASSETTE PA

SCHIEBETÜREN - INNENTÜREN

ZARGENKASSETTE PA

Bei der Installation des Systems wird die Kassette in eine Profilstruktur eingebettet, die zum Bau einer Gipskartonwand (oder einer anderen Struktur) mit einer bestimmten Dicke verwendet wird:

- 100 mm für PA 100 mm Zargenkassette
- 125 mm für PA 125 mm Zargenkassette

Dann werden die breiten Flächen mit 12,5 mm dicken G-K-Platten aufgebaut (G-K-Platten müssen gekauft werden), diese Flächen werden fertiggestellt und die Tunnelkassetten-Einhausung wird montiert.

HINWEIS: Für PA 100 mm und 125 mm Kassetten sind VETRO A, VETRO D, sowie VETRO B Breite "70, Enter Akustik, und Türen mit variabler Höhe nicht geeignet. Darüber hinaus können Flügel mit Schlössern und Flügel mit Verglasung oder Paneelen nicht mit PA 100 mm Kassetten verwendet werden.

DER BAUSATZ BEINHALTET

- Kassettenelemente bestehend aus Aluminium sowie das Zubehör die die Montage ermöglichen
- Elemente zur dekorativen Verkleidung der entstehenden Laibung, sog. Tunnelverkleidung mit 80 mm breiten Winkeln

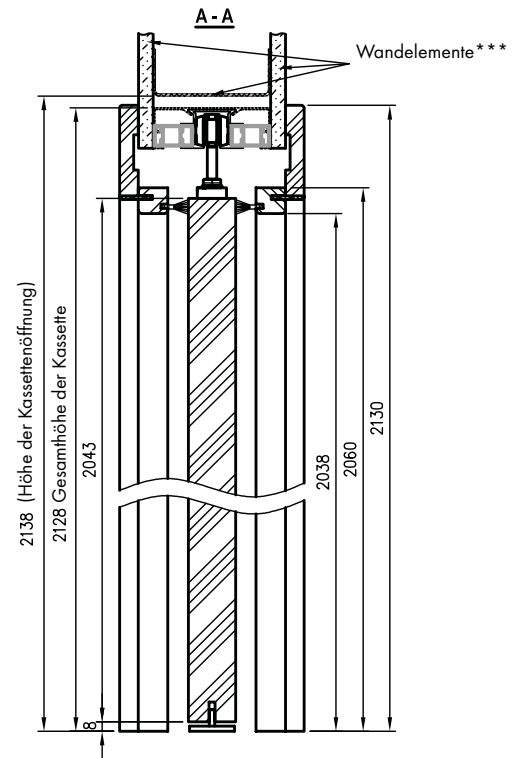

PL

Norm PL

SK

Slowakischer Standard

Runde Griffmuscheln



Ovale Griffmuscheln



Gold

Goldsatin

Chrom

Satinierter
Chrom

Schwarz



Hakenschluss
mit Schlüssel
und runder
Griffmuschel



Hakenschluss
mit Schlüssel
und ovaler
Griffmuschel

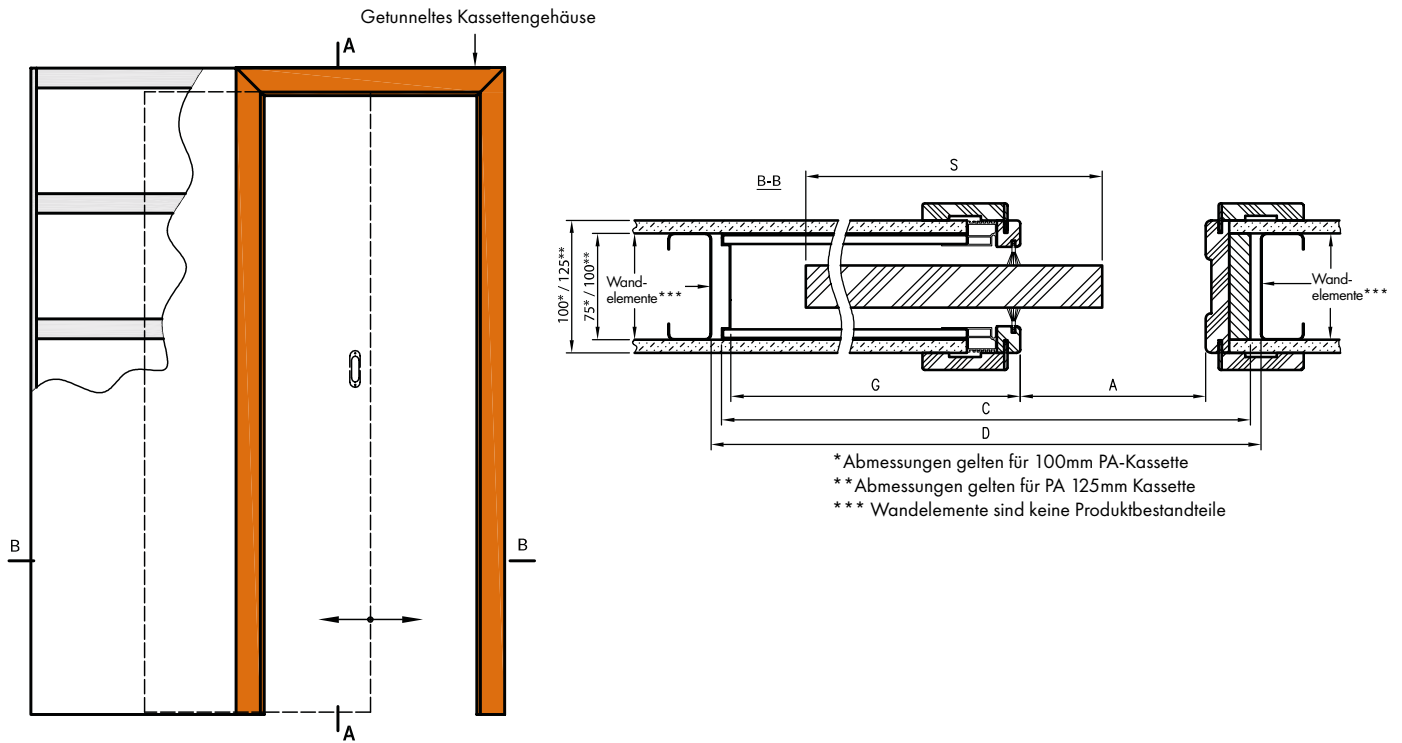

ZUBEHÖR

Runde Griffmuschel 1 St.

Ovale Griffmuschel 1 St.

Hakenschluss mit Schlüssel und zwei runden oder ovalen Griffmuscheln.

WC-Hakenschluss mit zwei runden oder ovalen Griffmuscheln.

Hakenschluss mit Patenteinsatz, mit zwei runden Griffmuscheln.

Ein Satz Griffmuscheln pro Flügel besteht aus 2 Stück.

Darüber hinaus können Flügel mit Schlössern und Flügel mit Verglasung oder Paneelen nicht mit PA 100 mm Kassetten verwendet werden.

	A	S	C	D	G
"60"	600	644	1310	1330	656
"70"	700	744	1510	153	756
"80"	800	844	1710	1730	856
"90"	900	944	1910	1930	956
"100"	1000	1044	2110	2130	1056

A - Breite der Öffnung in der Wand

S - Flügelbreite

C - Gesamtbreite der Kassette

D - Breite der Kassettenöffnung

G - Tiefe der fertigen Kassette

Türflügelbreite: einflügelig "60"÷"100".

TECHNISCHE INFORMATIONEN

DRE TÜREN

ZIERBEKLEIDUNG

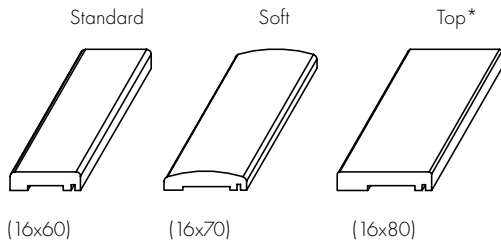

Inhalt des Sets (pro Türseite):

Eine horizontale und zwei vertikale Zierbekleidungen, Kunststoffklammern, Dübel und Klemmschellen.

Die Zierbekleidung wird in einem Karton verpackt.

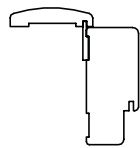

Połączenie opaski z ościeżnicą

VIERTELSTÄBE

Viertelstäbe werden verwendet, um die Verbindung zwischen Wand und Rahmen zu verdecken.



16x16x2200 mm



SOFT
11x18x2200 mm

LÜFTUNGSGITTER

Die Tür kann mit einem Lüftungsgitter aus Kunststoff ausgestattet werden, das in den Farben Weiß, Beige, Calvados, Braun, Silber, Creme, Grau, Schwarz und Asche (außer bei Rahmen-, Schiebe- und ENTER-Türen) oder einem Lüftungsgitter aus Aluminium.



Lüftungsgitter aus Kunststoff



Lüftungsgitter aus Aluminium

LÜFTUNGSUNTERSCHNITT

Bei allen Kollektionen (außer ENTER, Schiebetüren) kann auf Wunsch ein Lüftungsunterschnitt vorgesehen werden.



ABDECKKAPPEN FÜR TÜRBÄNDER

Kunststoff-Abdeckkappen für Türbänder mit einem Durchmesser von 13,5 mm.



(Satz mit 2 Stück pro 1 Türband)

FLÜGELABMESSUNGEN UND TÜRBANDPOSITIONEN

Türflügel mit Falz

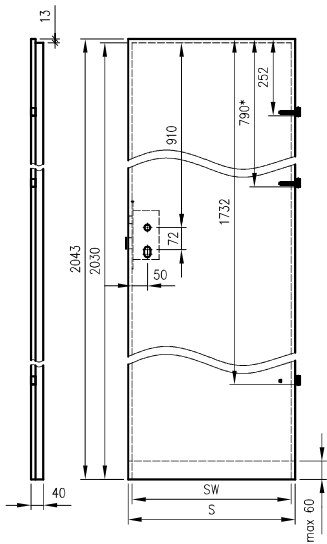

Türflügel mit Falz:
Standard 10, Modern, Plus

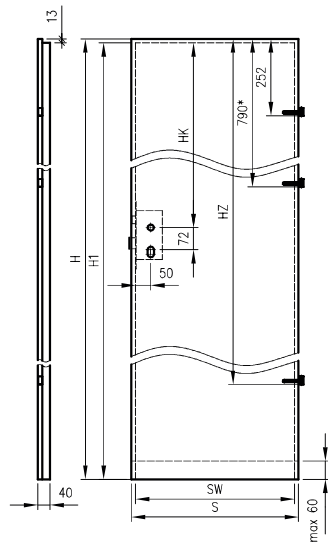

Türflügel mit Falz Sara Eco 2
im Standard 202X

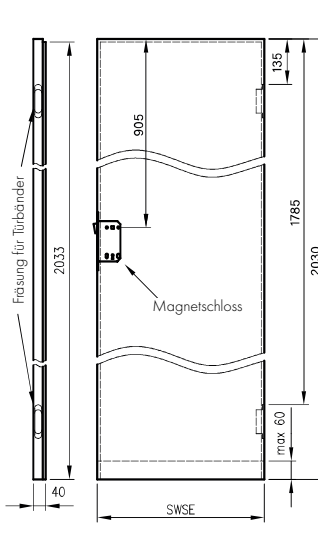

Türflügel ohne Falz

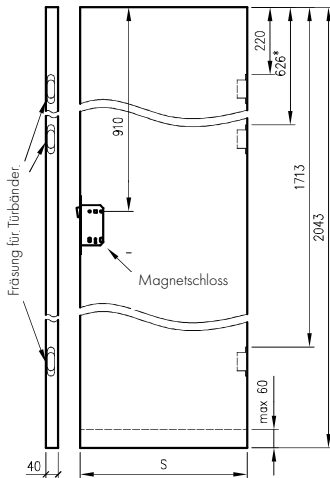

Türflügel ohne Falz:
Standard 10, Modern, Plus

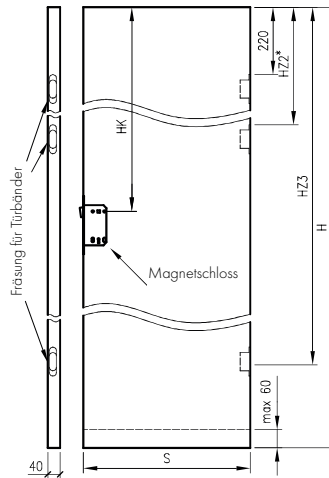

Türflügel ohne Falz Sara Eco 2
im Standard 202X

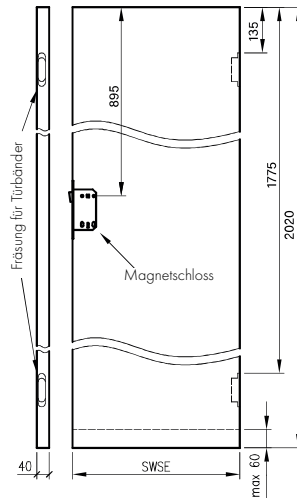

- Schiebetüren für:
- PA-Rahmen-Kassetten
 - SPAZIO CD-Systeme
 - Wandhängende Systeme

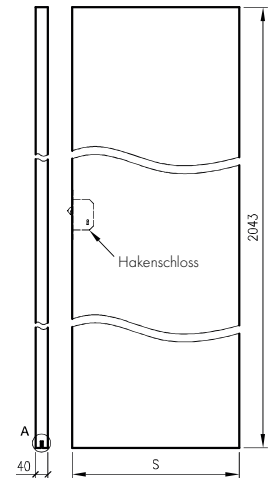

*wenn vorhanden

ANMERKUNGEN: Magnetschlösser in zwei Abstandsvarianten:
85 mm für einen Patenzylinder oder 90 mm für einen Standardschlüssel und WC.

A - Führungsfräsung

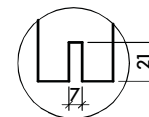

A - Führungsprofil
in VETRO A, B, D

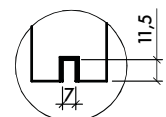

FLÜGELABMESSUNGEN

IN 4 HÖHENVARIANTEN

TÜRBREITE	S	SW	SWSE
"60"	644	618	620
"70"	744	718	720
"80"	844	818	820
"90"	944	918	920
"90E" ENTER/AKUSTIK	948	922	-
"100"	1044	1018	1020
"110"*	1144	1118	-

S - Gesamtbreite des Türflügels

SW - Falzbreite (gilt für Türflügel mit Falz)

SWSE - Türflügelbreite Sara Eco 2

H	H1	HK	HZ	HZ2	HZ3
1983	1970	850	1672	606	1653
2043	2030	910	1732	626	1713
2110	2097	977	1799	647	1780
2240	2227	1107	1929	691	1910

(gilt für STANDARD 10-Flügel sowie für die Kollektionen MODERN und PLUS)

H - Gesamthöhe des Türflügels

H1 - Falzhöhe des Türflügels

HK - Abstand vom oberen Flügelfalz zur Türdrückerachse

HZ - Abstand von der Oberkante des Flügels bis zum Befestigungspunkt
drittes Scharnier

FLÜGELHÖHE

2043 mm - Gesamthöhe von Türflügeln mit und ohne Falz

2030 mm - Falzhöhe des Türflügels mit Falz (2020 für Sara Eco 2 Türflügel mit Falz,

2055 mm - Gesamthöhe der Türflügel mit umgekehrtem Falz

1983, 2043, 2110, 2240 mm - insgesamt mögliche Flügelhöhen STANDARD 10 sowie MODERN
und PLUS Kollektionen (1970, 2030, 2097, 2227 mm - gemessen am Falz)

VERKÜRZUNG DER FLÜGEL

Es ist möglich, die Flügel selbst um maximal 60 mm zu kürzen
(VETRO-Flügel, alle Kollektionen in Schiebeausführung, Passivflügel
und Flügel mit Falldichtung können nicht gekürzt werden).

SCHWELLENDICHTUNGEN

Die Standarddichthöhe zwischen Flügel und Fertigfußboden
beträgt 8 mm

HINWEISE ZU TÜRBÄNDERN

In Türflügeln mit Falz: Rahmentüren, Eingangstüren (Enter Akustik) und
andere Kollektionen mit einer Breite von nicht weniger als "90" wer-
den 3 Einschraubänder \varnothing 13,5 mm montiert. Bei allen anderen Tür-
flügeln mit Falz ist eine Auswahl von 2 oder 3 Türbändern möglich.

Türflügel ohne Falz haben eingefräste Aufnahmen für 2 oder 3
versenkte Türbänder, die mit der Zarge verpackt sind.

Sara Eco 2 Türflügel mit und ohne Falz haben eingefräste Aufnahmen
für versenkte Türbänder, die zusammen mit der Zarge verpackt sind.

Die umgekehrten Falzflügel haben eingefräste Aufnahmen für 2
versenkte Türbänder, die zusammen mit der Zarge verpackt sind.

Typ des Türflügels	Dicke der Türflügel	Anteil im Türflügel (w0/z0)	Empfohlenes** Zylindermaß (W/Z)	Gilt für Einsatz mit Knauf	
				Einsatz mit Knauf auf der Außenseite (W/Z)	Einsatz mit Knauf auf der Außenseite (W/Z)
Türflügel mit Falz	40	14/26	25/40 26/36 26/41 30/40	25G/40 26G/36 26G/41 30G/40	25/40G 26/36G 26/41G 30/40G
Türflügel mit Falz Sara Eco 2	40	24/16	35/30 36/26 36/31 40/30	35G/30 36G/26 36G/31 40G/30	35/30G 36/26G 36/31G 40/30G
Türflügel ohne Falz	40	20/20	31/31 30/30 35/35	31G/31 30G/30 35G/35	
Türflügel ohne Falz Sara Eco 2	40	16/24	30/35 26/36 31/36 30/40	30G/35 26G/36 31G/36 30G/40	30/35G 26/36G 31/36G 30/40G
Türflügel mit umgekehrtem Falz	40	27/13	40/25 41/26	40G/25 41G/26	40/25G 41/26G

* Die Zylinder sind drehbar - d.h. 25/40 = 40/25, 26G/36 = 36/26G

** Empfohlenes Maß unter der Annahme eines 10 mm dicken Schlüsselschildes und eines Zylinders, der nicht mehr als 5 mm über das Schlüsselschild herausragt.

Abb. Auswahl der Größe des Schließzylinders



Abb. Auswahl der Größe des Zylinders mit Drehknopf



Wir berechnen die Größe der Zylinder nach dieser Formel:

$W0 + \text{Schlüsselschilddicke} + 2 \pm 3\text{mm} / Z0 + \text{Schlüsselschilddicke} + 2 \pm 3\text{mm}$ wobei:
W0 und Z0 - die Werte sind in der obigen Tabelle angegeben

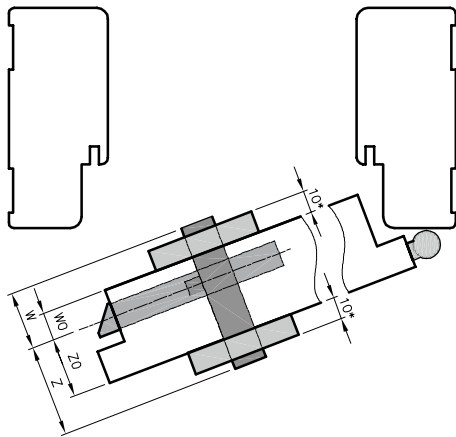
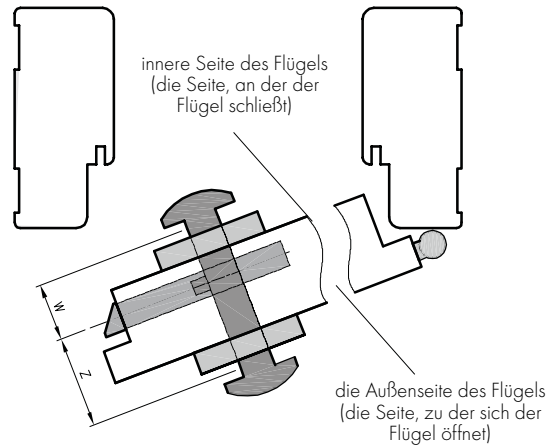
Dicke des Schlüsselschildes - messen wir (in der Tabelle ausgegangen von einer Schilddicke von 10 mm)

- Auswahl eines Zylinders mit Drehknopf - wenn der Drehknopf angebracht werden soll:
- von der Innenseite des Türflügels – der Drehknopf muss sich auf der Seite „W“ befinden (siehe 5. Spalte der Tabelle)
 - von der Außenseite des Türflügels – der Drehknopf muss sich auf der Seite „Z“ befinden (siehe 6. Spalte der Tabelle)

EINZELNE TÜRFLÜGEL MIT FALZ

WIR BIETEN TÜRFLÜGEL AN: RECHTS, LINKS

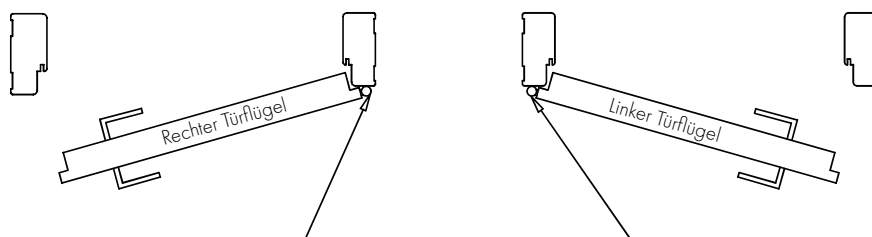

Von der Türbandseite aus betrachtet, Türbänder befinden auf der rechten Seite

Von der Türbandseite aus betrachtet, Türbänder befinden auf der linken Seite.

DOPPELTE TÜRFLÜGEL MIT FALZ

Wir bieten Doppelflügel an: rechts - in diesem Fall ist der rechte Flügel aktiv und der linke passiv, sowie doppelt links - in diesem Fall ist der linke Flügel aktiv und der rechte passiv.

Der Aktivflügel hat standardmäßig eine Falz und ein Schloss. Bei zweiflügeligen Türen ist die Kante von der Seite, an der sich das Schloss am Aktivflügel befindet, und im Passivflügel von der Seite, an der sich die Falle befindet, immer eine gerade Kante. Der Passivflügel hingegen ist serienmäßig mit einer "Gegenfalz", einem Schließblech und einem "Türriegel" ausgestattet.

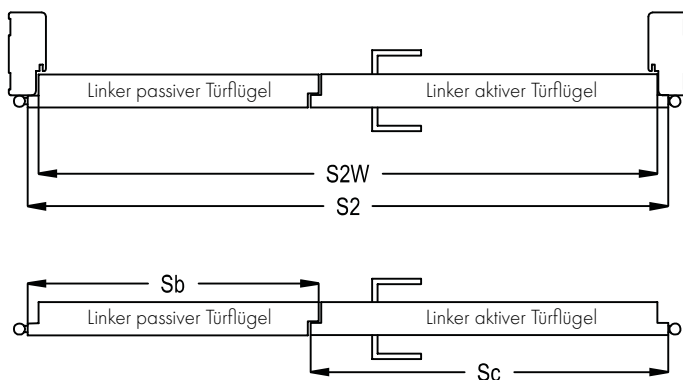

Nur Zargen aus unserer Produktion sind für Doppeltüren geeignet, daher empfehlen wir, Türen in Sets zu kaufen. Ein DRE-Set besteht aus 2 Türflügeln und einer Zarge.

Symbol für Abmessungen	Abmessungen in [mm]		
	S2	S2W	Kombination* Sc+Sb
"120"	1278	1252	644+644
"130"	1378	1352	744+644; 644+744
"140"	1478	1452	844+644; 744+744; 644+844
"150"	1578	1552	944+644; 844+744; 744+844; 644+944
"160"	1678	1652	944+644; 844+744; 844+844; 744+944; 644+1044
"170"	1778	1752	1044+744; 944+844; 844+944; 744+1044
"180"	1878	1852	1044+844; 944+944; 844+1044
"190"	1978	1952	1044+944; 944+1044
"200"	2078	2052	1044+1044

*Kombination - mögliche Kombinationen von Flügelbreiten aktiv (Sc) und passiv (Sb)

$$\boxed{\text{Preis für zweiflügelige Türen}} = \boxed{\text{Preis Türflügel x2}} + \boxed{\text{Preis der Zarge}}$$

SCHIEBEFLÜGEL OHNE FALZ

WIR BIETEN TÜRFLÜGEL AN: RECHTS, LINKS UND MITTIG (TÜRFLÜGEL OHNE SCHLOSS UND GRIFFMUSCHEL/TÜRDRÜCKER)

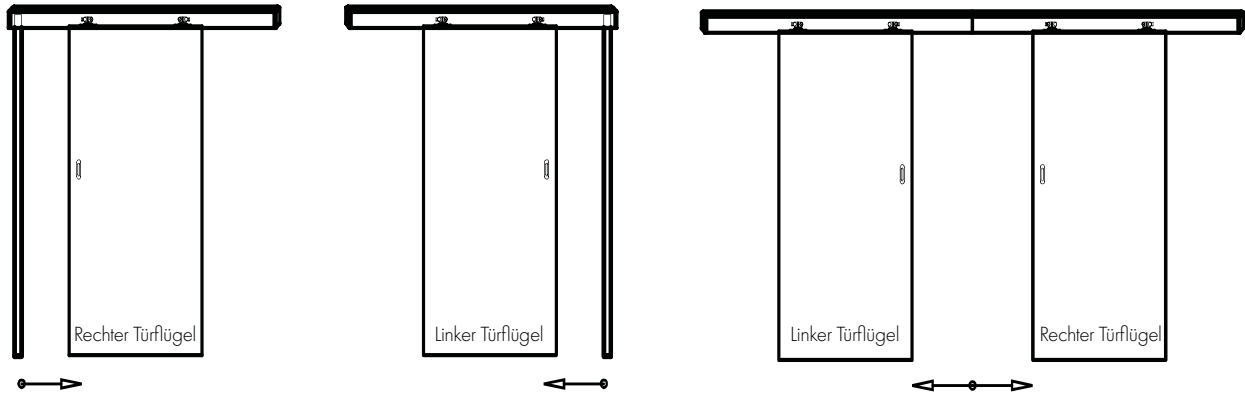

Wenn der Aktivflügel ein Schloss besitzt, besitzt der Passivflügel ein Schließblech..

EINFLÜGELIGE TÜREN OHNE FALZ

WIR BIETEN TÜRFLÜGEL AN: RECHTS, LINKS

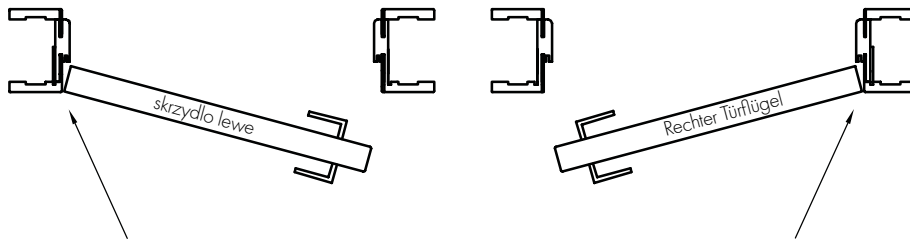

Türbänder befinden sich auf der linken Seite

Türbänder befinden sich auf der rechten Seite

Blickrichtung aus Richtung des Raumes, zu der sich die Tür öffnet

DOPPELFLÜGELIGE TÜREN OHNE FALZ

WIR BIETEN TÜRFLÜGEL AN: RECHTS, LINKS UND MITTIG (TÜRFLÜGEL OHNE SCHLOSS UND TÜRDRÜCKER)

Wir bieten Doppelflügel an: rechts - in diesem Fall ist der rechte Flügel aktiv und der linke passiv, und doppelt links - in diesem Fall ist der linke Flügel aktiv und der rechte passiv.

Der Aktivflügel ist standardmäßig mit einem Schloss ausgestattet, während der Passivflügel über ein Schließblech und einen „Türriegel“ verfügt.

* Für Doppeltüren ohne Falz ist es möglich, eine 30 mm breite Anschlagleiste zu kaufen.

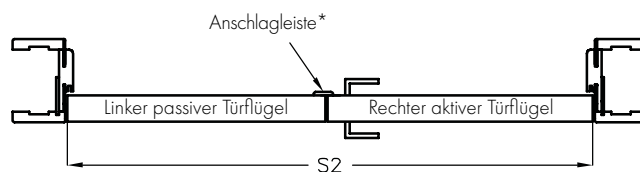

$$\boxed{\text{Preis für zweiflügelige Türen}} = \boxed{\text{Preis Türflügel x2}} + \boxed{\text{Preis der Zarge}}$$

Symbol für Abmessungen	Abmessungen in [mm]	
	S2	Kombination* Sc+Sb
"120"	1291	644+644
"130"	1391	744+644; 644+744
"140"	1491	844+644; 744+744; 644+844
"150"	1591	944+644; 844+744; 744+844; 644+944
"160"	1691	944+644; 844+744; 844+844; 744+944; 644+1044
"170"	1791	1044+744; 944+844; 844+944; 744+1044
"180"	1891	1044+844; 944+944; 844+1044

*Kombination - mögliche Kombinationen von Flügelbreiten aktiv (Sc) und passiv (Sb)

PANEELTÜR KONSTRUKTIONEN

Flügelrahmen aus Nadelholz oder MDF-Platten

Füllung: Stabilisierungseinlage "Wabe" (A), Spanplatte (B) und in Brandschutztüren:

Spanplatte

3 mm HDF-Außenplatte oder 4 mm HDF-Außenplatte (EnterAcoustic)

Gerade Kante oder ohne Falz

Die äußeren Türblätter sind veredelt:

- DRE-Cell Dekor-Kollektion - Dekorfolie auf Basis von Polypropylen
- in 3D-Folie - 3D-Folie auf einer dekorativen Papierunterlage
- in CPL-Laminat - CPL-Laminat 0,15 - 0,2 mm oder 0,7 mm dick

RAHMEN-FLÜGEL-DESIGN

(GILT NICHT FÜR DIE KOLLEKTION VETRO A, B, C, D)

Die Struktur der Türflügelrahmen besteht vollständig aus Leimholz:

vertikale Rahmen aus Leimholz - 40 mm

horizontale Außenrahmen aus Leimholz - 35 mm

horizontale Innenrahmen:

- Leimholz - 22 mm in Auri-Flügeln,
- Leimholz - 35 mm in Estra-Flügeln.

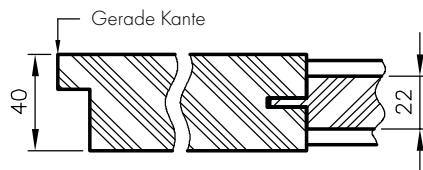

ANDERE TECHNISCHE INFORMATIONEN

1. Bei den Standardmaßen der Türflügel und Zargen beträgt der Abstand zwischen dem "fertigen" Fußboden und der Unterkante des Türflügels 8 mm.

2. Achtung! Vor dem Kauf und dem Einbau von Tischlereiprodukten ist zu prüfen, ob die gewählte Art des Tischlereiproduktes den Anforderungen des für das Projekt erstellten technischen Entwurfs entspricht, und insbesondere ist sicherzustellen, dass die Konstruktion der Wände und der Decken den Einbau von Tischlereiprodukten ermöglicht mit den in der nachstehenden Tabelle angegebenen Gewichten:

	Türflügel		Zarge		Andere Produkte	
	Innentüren	Eingangstüren	Einstellbar	Einfach	Verstellbarer Tunnel	Schiebesystem
Gewicht max.	50 kg *	50 kg *	40 kg	20 kg	40 kg	20 kg

* Maximalgewicht eines Türflügels

3. Der Türflügel ist in einer Schrumpffolie verpackt und die Kanten sind zusätzlich mit Styropor- oder Kartoneinlagen geschützt.

LÜFTUNGSUNTERSCHNITT

Standard-Unterschnitt in Türflügeln

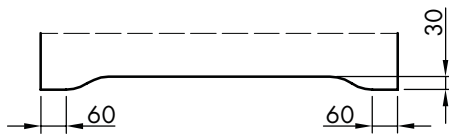

Unterschnitt in Vetro A Türflügeln

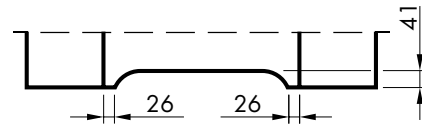

Unterschnitt in Vetro D Türflügeln

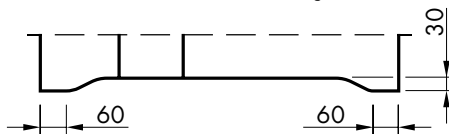

Unterschnitt in Vetro B Türflügeln

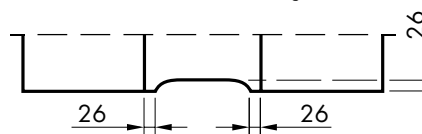

GERADE ZARGE

MIT FALZ

KONSTRUKTION

Die gerade Zarge ist aus hochwertigem Leimholz gefertigt und mit einer umweltfreundlichen, holzähnlichen Dekorfolie DRE-Cell, einer 3D-Folie, CPL-Laminat 0,15 - 0,2 mm verkleidet, mit Finishfolie oder lackiert.

Die Zarge hat eine feste Breite von 100 mm.

ANWENDUNG

Die gerade Zarge ist für Türflügel geeignet:

- ENTER-Eingangstür (ausgestattet mit 3 Türbändern ø 13,5 mm und einem Zusatzverschluss)
- übrige Türflügel mit Falz (mit 2 oder 3 Türbändern ø 13,5 mm, 3 Türbänder für Rahmentürflügel- und Paneeltürflügel „90“ Breite und breiter)

Wir verwenden Abdeckkappen für die gerade und die geraden SOFT-Zarge.

INHALT DES SETS

Hauptträger (ein horizontales und zwei vertikale Elemente), Türdichtung, ein Satz Türbänder, ein Satz von Elementen für den Zusammenbau der Zarge gemäß der beiliegenden Anleitung. Die Zarge ist in einem Karton verpackt.

OP PROFIL

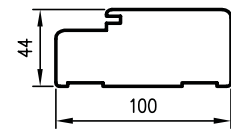

OP SOFT PROFIL

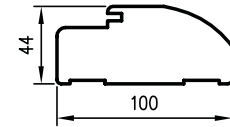

VERTIKALSCHNITT OP FÜR TÜRFÜGEL MIT FALZ

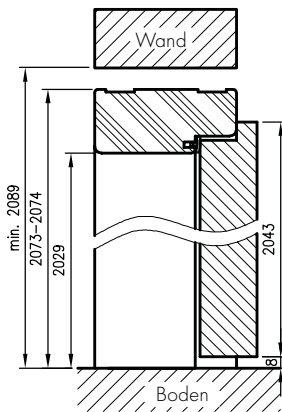

VERTIKALSCHNITT OP FÜR GLASTÜRFÜGEL

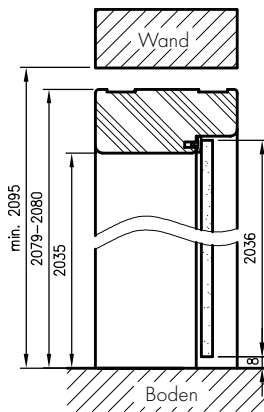

HORIZONTALSCHNITT OP

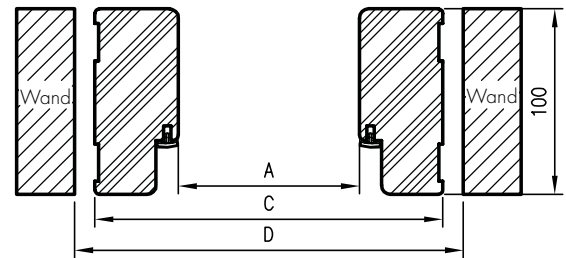

OPTIONEN GEGEN AUFPREIS

- ENTER Zarge (mit Riegelschloss)
- Zarge für zweiflügelige Türen

Für einflügelige Türen*

	A	C	D
"60"	600	688	712
"70"	700	788	812
"80"	800	888	912
"90"	900	988	1012
"90E"	904	992	1016
"100"	1000	1000	1112

Für zweiflügelige Türen

	A	C	D
"120"	1235	1323	1347
"130"	1335	1423	1447
"140"	1435	1523	1547
"150"	1535	1623	1647
"160"	1635	1723	1747
"170"	1735	1823	1847
"180"	1835	1923	1947
"190"	1935	2023	2047
"200"	2035	2123	2147

GERADE ZARGE

OHNE FALZ

KONSTRUKTION

Die gerade Zarge ohne Falzn ist aus hochwertigem Leimholz gefertigt und mit einer umweltfreundlichen, holzähnlichen Dekorfolie DRE-Cell, 3D-Folie, CPL 0,15 - 0,2 mm Laminat verkleidet oder lackiert.

Die Zarge hat eine feste Breite von 100 mm.

ANWENDUNG

Die gerade Zarge ohne Falz ist für alle DRE-Kollektionen mit Türflügeln ohne Falz anwendbar.

INHALT DES SETS

Hauptträger (ein horizontales und zwei vertikale Elemente), Türdichtung, ein Satz Türbänder, ein Satz von Elementen für den Zusammenbau der Zarge gemäß der beiliegenden Anleitung. Die Zarge ist in einem Karton verpackt.

OPB Profil

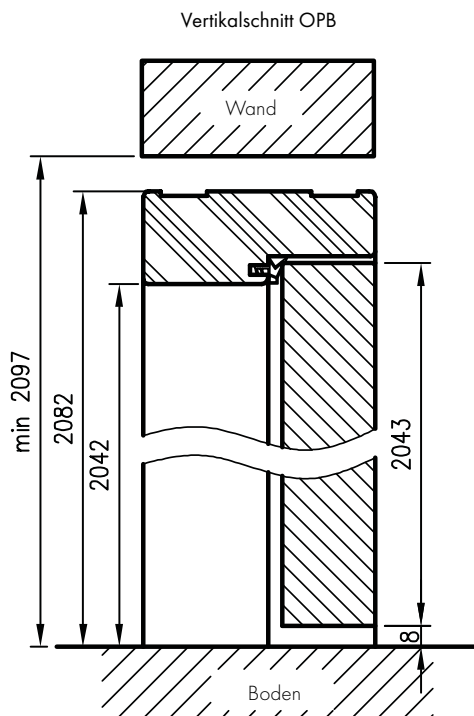
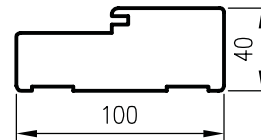

Horizontalschnitt OPB

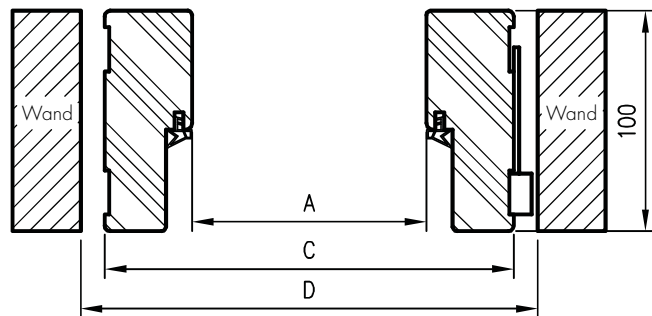

Für einflügelige Türen

	A	C	D
"60"	627	707	730
"70"	727	807	830
"80"	827	907	930
"90"	927	1007	1030
"100"	1027	1107	1130

Für zweiflügelige Türen

	A	C	D
"120"	1274	1354	1380
"130"	1374	1454	1480
"140"	1474	1554	1580
"150"	1574	1654	1680
"160"	1674	1754	1780
"170"	1774	1854	1880
"180"	1874	1954	1980

Die Preise beinhalten 2 Türbänder mit Abdeckplatten.

- Zargenpreis für Doppeltüren (Aufpreis bei Anwendung von 3 Türbändern)

- Aufpreis für ein drittes Türband Estetic 80

VERSTELLBARE ZARGEN

MIT WINKEL T80 ODER T63

KONSTRUKTION

Die verstellbare Zarge mit T80- oder T63-Winkeln ist ausgestattet mit

kleiner Abrundung des Querprofils. Sie ist aus hochwertigem Leimholz gefertigt. Auf der Sichtseite ist sie komplett mit DRE-Cell Decor Holzdekorfolie, 3D-Folie, CPL 0,15 - 0,2 mm Laminat verkleidet oder lackiert**.

Ihre Konstruktion ermöglicht den Einsatz bei Wandstärken von 60 bis 320 mm.

** Um eine hohe Qualität der lackierten Türzarge zu gewährleisten, wird sie vor dem Lackieren mit einem speziellen Material als einheitliche Grundierung versehen.

ANWENDUNG

Die verstellbare Zarge ist geeignet für:

- Innentüren mit Falz und Glastüren (ORC)
- Eingangstür ENTER (ausgestattet mit 3 Türbändern ø 13,5 mm und einem Zusatzverschluss)

INHALT DES SETS

Hauptträger (ein horizontales und zwei vertikale Elemente einschließlich Abdeckelemente), Türdichtung, ein Satz Türbänder, ein Satz Elemente für den Zusammenbau der Zarge gemäß der beiliegenden Anleitung. Die Zarge ist in einem Karton verpackt.

Alle Zargen der Rahmentürenkollektion sowie 90er und breitere Zargen sollten mit 3 Türbändern ausgestattet werden.

Schnitt OR/ORC-Profil mit Winkel T63

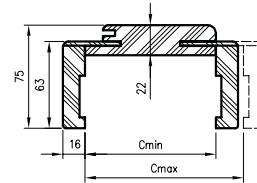

Schnitt OR/ORC-Profil mit Winkel T80

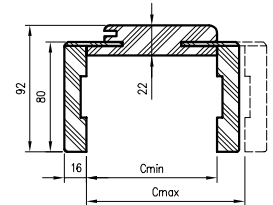

Horizontalschnitt OR/ORC

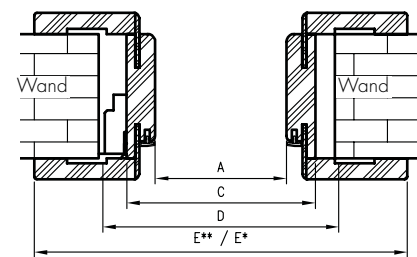

D - erforderliche Breite der Wandöffnung

Vertikalschnitt eines Türflügels mit Falz mit OR

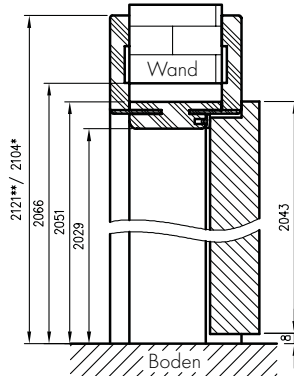

Preis für Türzargen bei Doppeltüren: +30%

*** Der Mauerrahmen 060-075 hat eine flachere Nut auf der Seite des beweglichen Winkels, Sie müssen die Federn dieser Winkel beim Einbau selbst kürzen.

Wandstärke	
Cmin	Cmax
65***	75
75	95
95	115
120	140
140	160
160	180
180	200
200	220
220	240
240	260
260	280
280	300
300	320

Für einflügelige Türen

	A	C	D	E**	E*
"60"	602	646	680	786	752
"70"	702	746	780	886	852
"80"	802	846	880	986	952
"90"	902	946	980	1086	1052
"100"	1002	1046	1080	1086	1152

Für zweiflügelige Türen

	A	C	D	E**	E*
100d	1035	1079	1115	1219	1185
110d	1135	1179	1215	1319	1285
120	1235	1279	1315	1419	1385
130	1335	1379	1415	1519	1485
140	1435	1479	1515	1619	1585
150	1535	1579	1615	1719	1685
160	1635	1679	1715	1819	1785
170	1735	1779	1815	1919	1885
180	1835	1879	1915	2019	1985
190	1935	1979	2015	2119	2085
200	2035	2079	2115	2219	2185

VERSTELLBARE ZARGEN

MIT VARIABLEN HÖHEN MIT WINKEL T80

ANWENDUNG

Die variabel höhenverstellbare Zarge mit T80-Winkel kann für die Türflügel mit Falz Standard 10, Modern, Plus in drei weiteren Flügelhöhen eingesetzt werden: 1983 mm, 2110 mm und 2240 mm.

INHALT DES SETS

Hauptträger (ein horizontales und zwei vertikale Elemente einschließlich Abdeckelemente), Türdichtung, ein Satz Türbänder, ein Satz Elemente zum Zusammenbau der Zarge gemäß der beiliegenden Anleitung. Die Zarge ist in einem Karton verpackt.

Schnitt OR-Profil mit Winkel T80

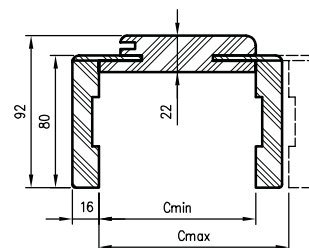

Vertikalschnitt OR

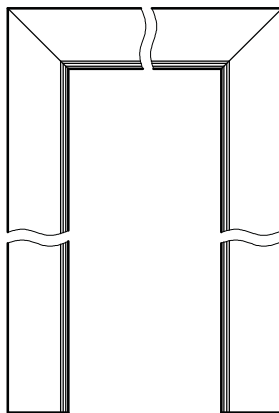
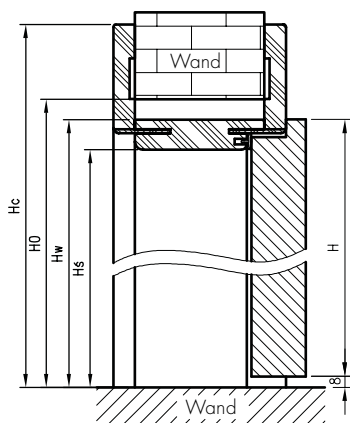

Horizontalschnitt OR

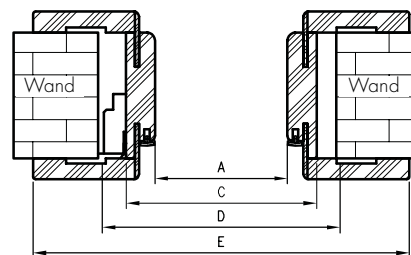

D - erforderliche Breite der Wandöffnung
H - Türflügelhöhe
H0 - erforderliche Höhe der Wandöffnung

H	H _s	H _w	H ₀	H _c
1983	1969	1991	2006	2061
2110	2096	2118	2133	2188
2240	2226	2248	2263	2318

Für einflügelige Türen

	A	C	D	E
"60"	602	646	680	786
"70"	702	746	780	886
"80"	802	846	880	986
"90"	902	946	980	1086
"100"	1002	1046	1080	1186

Für zweiflügelige Türen

	A	C	D	E
"120"	1235	1279	1315	1419
"130"	1335	1379	1415	1519
"140"	1435	1479	1515	1619
"150"	1535	1579	1615	1719
"160"	1635	1679	1715	1819
"170"	1735	1779	1815	1919
"180"	1835	1879	1915	2019
"190"	1935	1979	2015	2119
"200"	2035	2079	2115	2219

VERSTELLBARE ZARGEN

OHNE FALZ

KONSTRUKTION

Die verstellbare Zarge ist aus hochwertigem Leimholz gefertigt. Auf der Sichtseite ist sie komplett mit DRE-Cell Decor Holzdekorfolie, 3D-Folie, CPL-Laminat verkleidet oder lackiert**.

Ihre Konstruktion ist auf eine Türflügelstärke von 40 mm abgestimmt und ermöglicht die Verwendung für Wandstärken von 75 - 320 mm. In weiß matt, schwarz matt 2, weiß lackiertem UV-Acryl, weißer Kiefer, Sandeiche, Polnische Eiche 3D, 90° Winkelmontage möglich.

** Um die hohe Qualität der lackierten und gestrichenen Zargen zu gewährleisten, werden sie vor dem Lackieren oder Streichen mit einem speziellen Material als einheitliche Grundierung versehen.

ANWENDUNG

Die verstellbare Zarge mit Estetic 80-Türbändern kann für alle DRE-Kollektionen in der Version Türflügel ohne Falz mit Estetic 80-Türbändern angewendet werden.

INHALT DES SETS

Hauptträger (ein horizontales und zwei vertikale Elemente) einschließlich eines breiten Winkels (80 mm) mit abgerundetem Querschnittsprofil mit kleinem Radius (R2), Türdichtung, ein Satz Türbänder, ein Satz von Elementen zur Montage der Zarge gemäß der beiliegenden Anleitung. Die Zarge ist in einem Karton verpackt.

Schnitt ORB 095-300

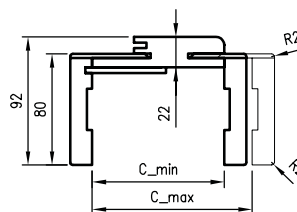

Schnitt ORB 075

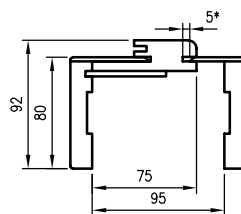

Wandstärke

Cmin	Cmax
75	95
95	115
120	140
140	160
160	180
180	200
200	220
220	240
240	260
260	280
280	300
300	320

* Die Zarge 075-095 hat einen anderen Querschnitt, bei Wandstärken von 75-89 mm muss die Feder des beweglichen Winkels selbst gekürzt werden.

ORB Anschluss bei 45°

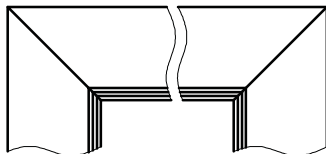

ORB-Anschluss bei 90°**

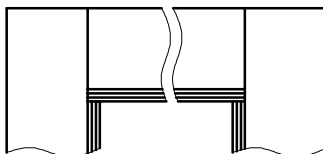

** 90° Anschluss verfügbar in weiß matt, schwarz matt 2, weiß lackiert, UV-Acryl, Kiefer weiß, Sandeiche, Polnische Eiche 3D, Lack weiß, Lack schwarz und Dekore aus den Kollektionen LUX und WOOD.

Horizontalschnitt ORB

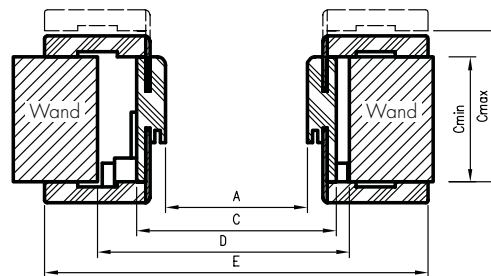

D - erforderliche Breite der Wandöffnung

Vertikalschnitt der Türflügel ohne Falz im ORB

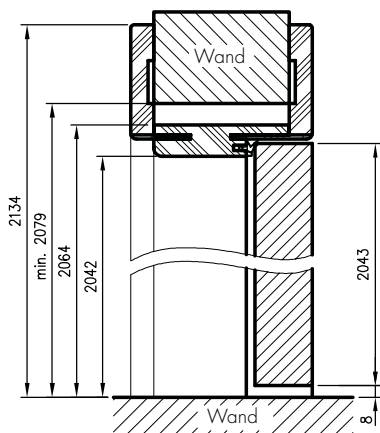

Für einflügelige Türen

	A	C	D	E
"60"	627	671	711	811
"70"	727	771	811	911
"80"	827	871	911	1011
"90"	927	971	1011	1111
"100"	1027	1071	1111	1211

Für zweiflügelige Türen

	A	C	D	E
"120"	1274	1318	1378	1458
"130"	1374	1418	1478	1558
"140"	1474	1518	1578	1658
"150"	1574	1618	1678	1758
"160"	1674	1718	1778	1858
"170"	1774	1818	1878	1958
"180"	1874	1918	1978	2058

Die Preise beinhalten 2 Türbänder mit Abdeckplatten.

- Preis für Türzargen bei Doppeltüren: (bei Verwendung von 3 Türbändern Estetic 80 Aufpreis)

- Aufpreis für drittes Türband Estetic 80

- Aufpreis für 90°-Verbindungswinkel in Weiß matt, Schwarz matt 2, Weiß UV-Acryllack, Kiefer weiß, Sandeiche, Polnische Eiche 3D.

VERSTELLBARE ZARGEN

OHNE FALZ MIT VARIABLER HÖHE

ANWENDUNG

Die verstellbare Zarge mit variabler Höhe kann für Türflügel ohne Falz Standard 10, Modern, Plus in drei weiteren Flügelhöhenvarianten eingesetzt werden: 1983 mm, 2110 mm und 2240 mm

INHALT DES SETS

Hauptträger (ein horizontales und zwei vertikale Elemente einschließlich Abdeckelemente), Türdichtung, ein Satz Türbänder, ein Satz Elemente zum Zusammenbau der Zarge gemäß der beiliegenden Anleitung. Die Zarge ist in einem Karton verpackt.

Alle Zargen in 3 zusätzlichen Höhenvarianten können mit 2 oder 3 Türbändern ausgestattet werden.

* **HINWEIS:** die Zarge 075-095 hat einen anderen Querschnitt, bei einer Wandstärke von 75-89 mm muss die Feder des beweglichen Winkels selbst gekürzt werden.

Schnitt ORB 095-300

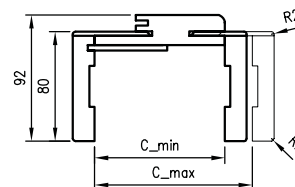

Schnitt ORB 075

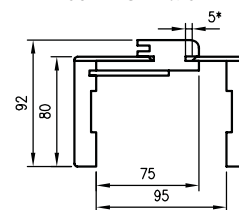

Wandstärke

Cmin	Cmax
75	95
95	115
120	140
140	160
160	180
180	200
200	220
220	240
240	260
260	280
280	300
300	320

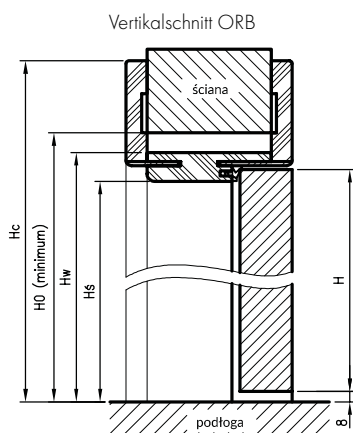

Horizontalschnitt ORB

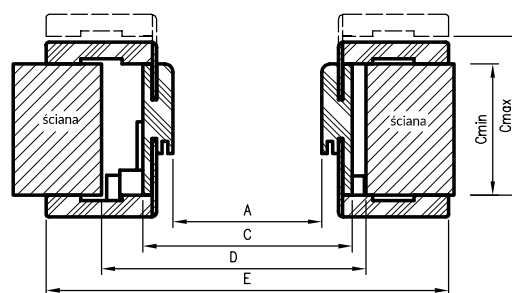

H	Hś	Hw	H0	Hc
1983	1982	2004	2019	2074
2110	2109	2131	2146	2201
2240	2239	2261	2276	2331

H0 – wymagana wysokość w Mauerze

Für einflügelige Türen

	A	C	D	E
"60"	627	671	771	811
"70"	727	771	811	911
"80"	827	871	911	1011
"90"	927	971	1011	1111
"100"	1027	1071	1111	1211

Für zweiflügelige Türen

	A	C	D	E
"120"	1274	1318	1378	1458
"130"	1374	1418	1478	1558
"140"	1474	1518	1578	1658
"150"	1574	1618	1678	1758
"160"	1674	1718	1778	1858
"170"	1774	1818	1878	1958
"180"	1874	1918	1978	2058

D - erforderliche Breite der Wandöffnung

Die Preise beinhalten 2 Türbänder mit Abdeckplatten.

- Preis für Türzargen bei Doppeltüren: (bei Verwendung von 3 Türbändern Estetic 80 Aufpreis)

- Aufpreis für drittes Türband Estetic 80

VERSTELLBARE ZARGEN

FÜR TÜREN MIT UMGEKEHRTEM FALZ

KONSTRUKTION

Die verstellbare Zarge mit umgekehrtem Falz ist aus hochwertigem Leimholz gefertigt. Auf der Sichtseite ist sie mit UV-Acryllacken höchster Qualität lackiert. Um die hohe Qualität der lackierten Zargen zu gewährleisten, werden sie vor dem Lackieren mit einem speziellen Material als einheitliche Grundierung überzogen. Die Konstruktion ist auf eine Flügelstärke von 40 mm abgestimmt und ermöglicht den Einsatz bei Wandstärken von 90 - 290 mm.

ANWENDUNG

Die Zarge ist für Türen mit umgekehrtem Falz geeignet, aus den Kollektionen: Unj, Binito, Fargo.

INHALT DES SETS

Hauptträger (ein horizontales und zwei vertikale Elemente), Winkelleiste T80 (ein horizontales und zwei vertikale Elemente), Türdichtung, ein Satz von zwei Estetic 1821 Türbändern, Magnetverschluss, ein Satz von Elementen zur Montage der Zarge gemäß der beigelegten Anleitung. Die Zarge ist in einem Karton verpackt.

Für einflügelige Türen

	A	C	D	E	F	S
"60"	625	694	724	885	834	644
"70"	725	794	824	985	934	744
"80"	825	894	924	1085	1034	844
"90"	925	994	1024	1185	1134	944
"100"	1025	1094	1124	1285	1234	1044

DEKOR



weißer UV-Acryl-Lack - RAL 9003

ecru - RAL 9001

Latte - Flugger 4362, NCS S1505-Y50R

Aschgrau - RAL 7035

Wandstärke	
Cmin	Cmax
90	110
110	130
130	150
150	170
170	190
190	210
210	230
230	250
250	270
270	290

Querschnitt des Türrahmens

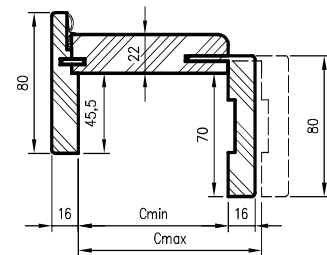

Horizontalschnitt ORO

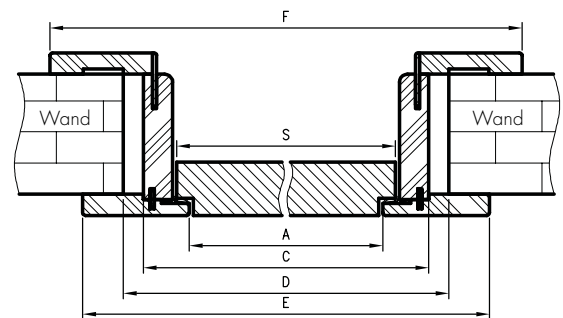

Vertikalschnitt ORO

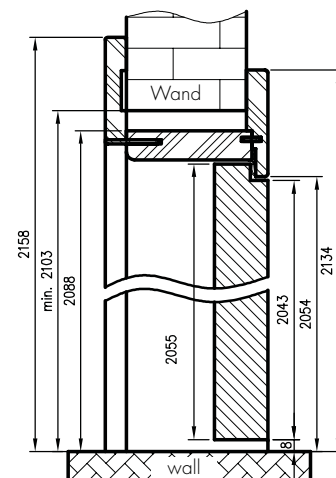

VERSTELLBARER TUNNEL

MIT WINKEL T63, T80

Der verstellbare Tunnel ist ein dekoratives Wanddurchgangsgehäuse. Er kann als eigenständige Lösung oder als integraler Bestandteil des NT Wandschiebesystems verwendet werden.

Der verstellbare Tunnel ist optisch ein ähnliches Produkt wie die verstellbare Zarge, mit ein paar Unterschieden:

- keine Möglichkeit, Türbänder anzubringen
- kein Schließblech
- keine Fräsungen für die Dichtung unterschiedliche Höhe und Spannweite der vorderen und hinteren Winkel (E- und F-Werte in den Tabellen)

Optionen gegen Aufpreis: Tunnel für Doppeltüren.

*** HINWEIS:** Um die hohe Qualität der lackierten Tunnel zu gewährleisten, werden sie vor dem Anstrich mit einem speziellen Material als einheitliche Grundierung überzogen.

Schnitt TUN-Profil mit Winkel. T80

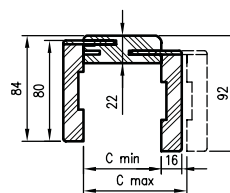

Schnitt TUN-Profil mit Winkel. T63

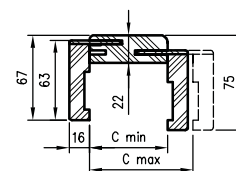

Querschnitt TUN

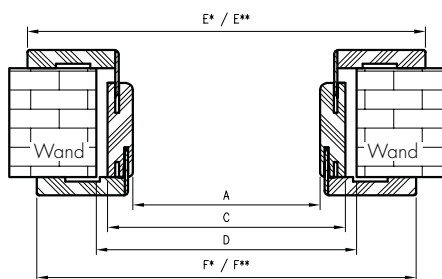

Vertikalschnitt des verstellbaren Tunnels mit Winkel. T80

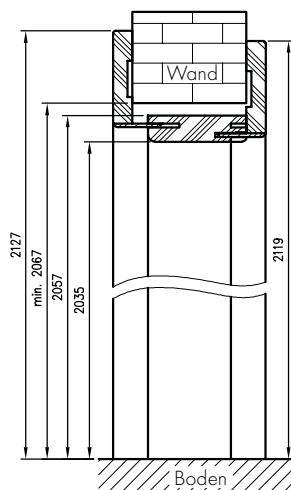

Vertikalschnitt des verstellbaren Tunnels mit Winkel. T63

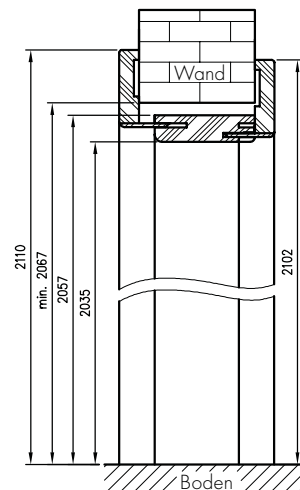

Symbol	60	70	80	90	100
A	602	702	802	902	1002
C	646	746	846	946	1046
D	664	764	864	964	1064
E*	752	852	952	1052	1152
E**	786	886	986	1086	1186
F*	736	836	936	1036	1136
F**	770	870	970	1070	1170

Symbol	120	130	140	150	160	170	180	190	200
A	1200	1300	1400	1500	1600	1700	1800	1900	2000
C	1244	1344	1444	1544	1644	1744	1844	1944	2044
D	1264	1364	1464	1564	1664	1764	1864	1964	2064
E*	1350	1450	1550	1650	1750	1850	1950	2050	2150
E**	1384	1484	1584	1684	1784	1884	1984	2084	2184
F*	1334	1434	1534	1634	1734	1834	1934	2034	2134
F**	1368	1468	1568	1668	1768	1868	1968	2068	2168

Wandstärke

Cmin	Cmax
62	82
82	102
107	127
127	147
147	167
167	187
187	207
207	227
227	247
247	267
267	287
287	307



SARA ECO 2

TÜRFLÜGEL MIT UND OHNE FALZ - INNENTÜREN



SARA ECO 2, TÜRDRÜCKER CARLO satiniert

PL

Norm PL

SK

Slowakischer
Standard

VERFÜGBARE **LÖSUNGEN**



OHNE FALZ - NACH AUSSEN ÖFFNEND MIT FALZ - NACH INNEN ÖFFNEND

Die Sara Eco 2-Türen sind eine innovative Lösung für die kreative Innenraumgestaltung mit unsichtbaren Türen, die die Möglichkeit bieten, die Flügeloberfläche in Wandfarben zu gestalten.

DIE KONSTRUKTION DER SARA ECO 2 TÜREN UMFASST

Aluminium Zarge, nach dem Einbau unsichtbar, in die Laibung eingebaut oder mit Gipskarton Platten bearbeitet. Nach der Mauerwerksbearbeitung ist nur die Rahmenseite sichtbar, vorbereitet für einen Anstrich, z. B. in der Farbe der Wände.

Türflügel mit Paneel ohne Falz in zwei Ausführungen:

- Breite Türflügelflächen grundiert und zum Streichen oder Tapezieren vorbereitet (z. B. in der gleichen Farbe wie die Wände). Die Ränder des Türblattes sind für den Anstrich furniert. Der Anstrich muss selbst vorgenommen werden oder man wählt bemalte Dekore.

- Breite Türflügelflächen furniert mit Folien aus der DRE-Cell, 3D oder überstreichbaren Folien in der Gruppe der lackierten Dekore, Flügelränder furniert mit folienfarbigen Einfassungen (außer Antikupfer und Oxidbetonfarben).

BEZPRZYLGOWE

- Rahmen aus Nadelholz.
- Fräsungen für 3 oder 4 ISTAR eingelassene Türbänder..
- Wabenförmige Füllung.
- Magnetisches weißes oder stählernes Schloss für normalen Schlüssel, Badezimmerschloss, Patenzylinder oder Einsteckschloss ohne Riegel.

DRE-ZELLEN-DEKOR

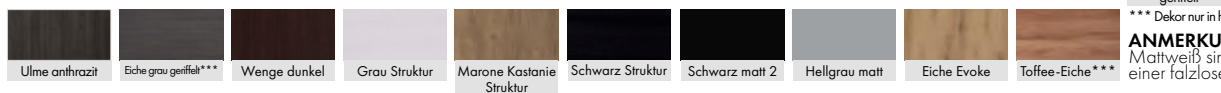

DEKOR 3D

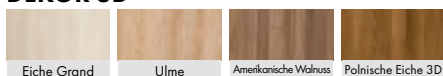

DEKOR



*** Dekor nur in horizontaler Maserung
ANMERKUNGEN: In der Farbe Mattweiß sind die Flügel auch in einer falzlosen Version erhältlich.

OPTIONEN GEGEN AUFPREIS IM GRUNT

Lüftungsunterschnitt.

Spanplatte mit Hohlkern in Standard 202.

Spanplatte mit Hohlkern in Standard 220.

Spanplatte mit Hohlkern in Standard 240.

OPTIONEN GEGEN AUFPREIS IM DRE-ZELL, 3D UND LACKIERT

Lüftungsunterschnitt.

Lüftungsgitter aus Kunststoff.

Lüftungsgitter aus Aluminium.

Falldichtung.

Spanplatte mit Hohlkern in Standard 202.

Spanplatte mit Hohlkern in Standard 220.

Spanplatte mit Hohlkern in Standard 240.

SARA ECO 2

OHNE FALZ - NACH AUSSEN ÖFFNEND IM STANDARD 202X, 220X, 240X

Querschnitt Sara Eco 2 Tür ohne Falz
nach außen öffnend

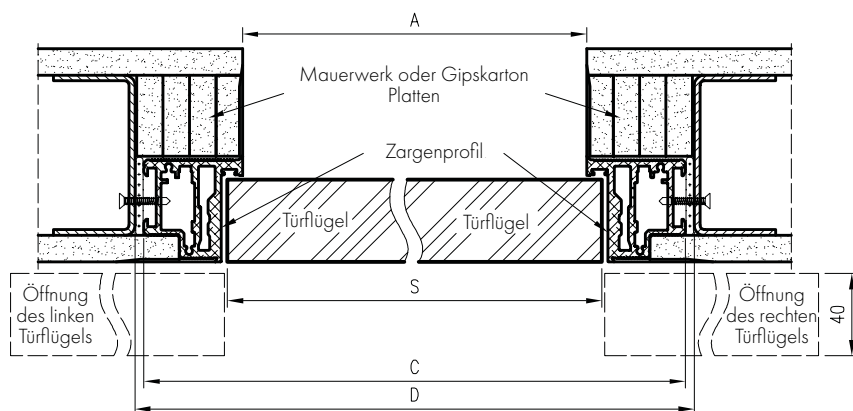

S - Breite des Türflügels
A - Lichte Öffnungsweite der Zarge
C - äußere Breite der Zarge
D - erforderliche Breite der Wandöffnung

Vertikalschnitt Sara Eco 2 Tür ohne Falz
nach außen öffnend

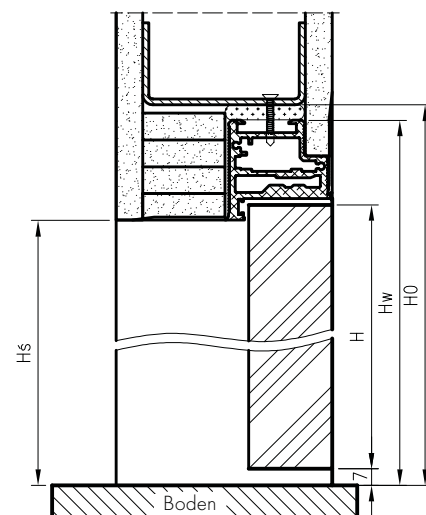

H - Höhe des Türflügels
Hs - Lichte Öffnungshöhe der Zarge
Hw - äußere Höhe der Zarge
H0 - Höhe der Montageöffnung

Wymiary wysokości drzwi bezprzylgowych

norma	H	Hs	Hw	H0
202X	2020	2020	2068	2075
220X	2200	2200	2248	2255
240X	2400	2400	2448	2455

Wymiary szerokości drzwi Sara Eco 2

	S	A	C	D
"60"	620	605	701	710
"70"	720	705	801	810
"80"	820	805	901	910
"90"	920	905	1001	1010
"100"	1020	1005	1101	1110

SARA ECO 2

MIT FALZ - NACH INNEN ÖFFNEND IM STANDARD 202X, 220X, 240X

Querschnitt Sara Eco 2 Tür mit Falz
nach innen öffnend

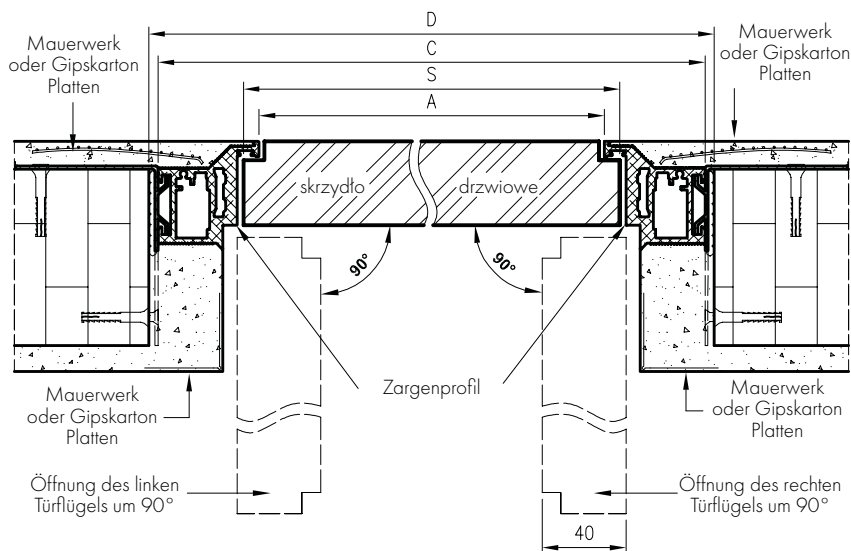

S - Breite des Türflügels
A - Lichte Öffnungsweite der Zarge
C - äußere Breite der Zarge
D - erforderliche Breite der Wandöffnung

Vertikalschnitt Sara Eco 2 Tür mit Falz
nach außen öffnend

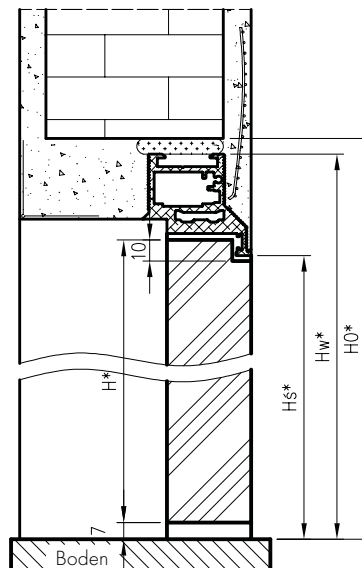

H - Höhe des Türflügels
Hs - Lichte Öffnungshöhe der Zarge
Hw - äußere Höhe der Zarge
H0 - Höhe der Montageöffnung

Höhenmaße für Türflügel ohne Falz

norma	H*	Hs*	Hw*	H0*
202X	2030	2030	2058	2085
220X	2210	2210	2258	2265
240X	2410	2410	2458	2465

* - gilt für gefälzte Türen

Abmessungen der Türbreite Sara Eco 2

	S	A	C	D
"60"	620	605	701	710
"70"	720	705	801	810
"80"	820	805	901	910
"90"	920	905	1001	1010
"100"	1020	1005	1101	1110

ENTER AKUSTIK RW 32 DB

INNENEINGANGSTÜREN

DRE



ENTER AKUSTIK 32dB, LUNA Türdrücker Chrom gebürstet

ANWENDUNG

Enter Akustik Inneneingangstüren sind für den Einsatz in öffentlichen Gebäuden und Wohngebäuden als Innentüren und Inneneingangstüren im Rahmen der Leistungsmerkmale der Tür bestimmt

IM STANDARD

- MDF-Rahmen mit zwei Flacheisen aus Stahl verstärkt.
- Füllung aus Spanplatten mit Hohlkern.
- HDF-Außenplatte flach.
- Falldichtung.
- 3 silberfarbene Einschraubänder.
- R2,5 mm Kante (nur in CPL-Laminaten erhältlich) oder gerade Kante.
- Unteres Bolzenschloss für einen Patentzylinder.
- Die Tür ist im Einbaumaß "90E" (Durchgangsmaß im Rahmen bei 90 Grad geöffnetem Flügel=900 mm) erhältlich.

OPCJE GEGEN AUFPREIS

- Türspion - separat angebracht

ZARGEN

- Gerade Zarge mit Falz.
- Verstellbare Zarge mit T80, T63-Winkeln.
- Verstellbare Stahlzarge.

DRE-ZELLEN-DEKOR 1



DRE-ZELLEN-DEKOR 2

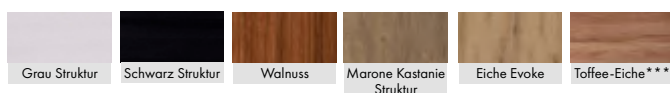

ANMERKUNGEN: In der Farbe Mattweiß sind die Flügel auch in einer falzlosen Version erhältlich.

*** Dekor nur in horizontaler Maserung

DEKOR 3D

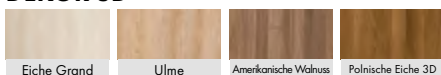

LAMINAT CPL

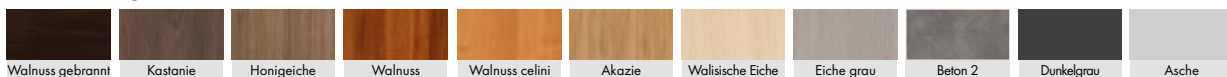

Türflügelbreite: einflügelig "70"-="100".

PL

Norm PL

SK

Slowakischer Standard

VERSTELLBARE STAHLZARGEN

Das Wesentliche an der verstellbaren Zarge ist, dass sie den endgültigen Einbau der Zarge ermöglicht, ohne dass Maurerarbeiten erforderlich sind. Die Verschieben des Schließwinkels der Zarge ermöglicht eine Verstellung von +30 mm für Enter Akustik Türen.

KONSTRUKTION

Die Stahlzargen sind aus 1,5 mm dickem, kohlenstoffarmem Stahlblech gefertigt und pulverbeschichtet. Die Zarge besteht aus zwei Pfosten: Türband Pfosten und Schließblech Pfosten (bei der Zarge für zweiflügelige Türen sind beide Pfosten Türband Pfosten) und dem Sturz, die durch Schweißen dauerhaft miteinander verbunden sind.

Die Türband Pfosten sind mit Türbandbuchsen ausgestattet, während die Schließblech Pfosten Aussparungen für die Zunge oder den Riegel des gewählten Schlosses des jeweiligen Türflügels haben (der Bausatz enthält eine Zargendichtung).

Die Außen- und Innenseiten der Zarge sind mit Lack, einer organischen Schutzschicht, geschützt. Das Profil der Zarge, ihre Abmessungen und das Zubehör hängen von der gewählten Variante ab - von der Art der Tür, für die die Zarge verwendet werden soll.

Breite Symbol	A	D	E
"60"	600	690	719
"70"	700	790	819
"80"	800	890	919
"90"	900	990	1019
"90E" ****	904	994	1023
"100"	1000	1090	1119
"110"	1100	1190	1219

IM STANDARD

- Fräsungen für 3 Scharniere
- Fräsung für das Hauptschloss

FARBEN

Die pulverbeschichteten Zargen sind in zwei Glanzgraden: matt/fein; strukturiert oder halbgläzend/glatt, in verschiedenen Farben erhältlich:



VERSTELLBARE STAHLZARGEN MIT FALZ - ABMESSUNGEN

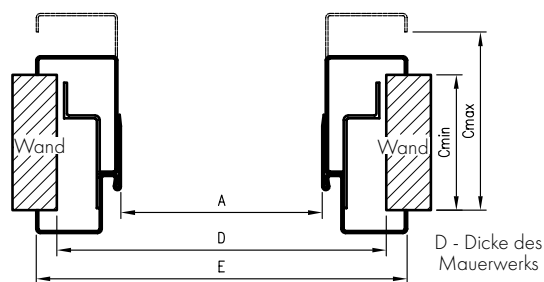

Typ der Zarge	H0	Hs	Hw	Hm	W
OSR ENTER	2073	2027,5*	2088	2087	30

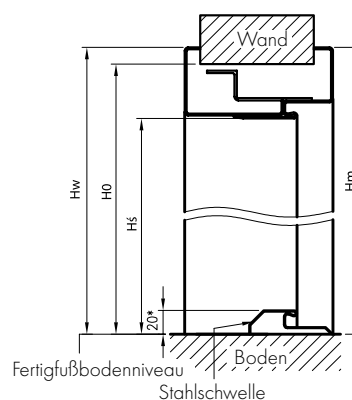

Wandstärke	
Cmin	Cmax
95	125
125	155
155	185
185	215
215	245
245	275
275	305

GERADE ZARGE MIT FALZ

KONSTRUKTION

Die gerade Zarge ist aus hochwertigem Leimholz gefertigt und mit einer umweltfreundlichen, holzähnlichen Dekorfolie DRE-Cell, 3D-Folie, CPL 0,15 - 0,2 mm Laminat verkleidet. Die Zarge hat eine feste Breite von 100 mm.

ANWENDUNG

Die gerade Zarge ist für ENTER-Eingangstüren geeignet. (ausgestattet mit 3 Türbändern ø 13,5 mm und einem zusätzlichen oberen Türband)

Wir verwenden Abdeckkappen für die gerade und die gerade SOFT-Zarge und für die gerade Zarge SOFT natura Abdeckwinkel.

INHALT DES SETS

Hauptträger (ein horizontales und zwei vertikale Elemente), Türdichtung, ein Satz Türbänder, ein Satz Elemente für den Zusammenbau der Zarge gemäß der beiliegenden Anleitung. Die Zarge ist in einem Karton verpackt.

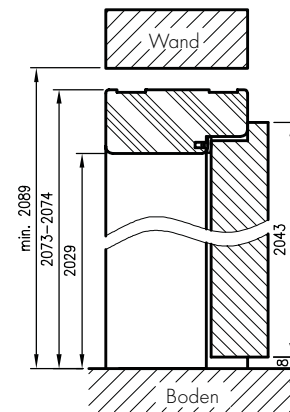
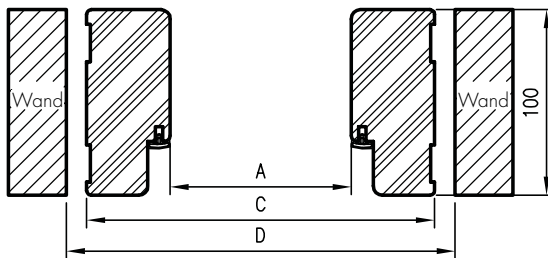
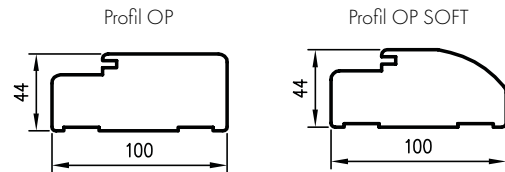

Maßen für einflügelige Türen

	A	C	D
"60"	600	688	712
"70"	700	788	812
"80"	800	888	912
"90"	900	988	1012
"90E"	904	992	1016
"100"	1000	1088	1112

VERSTELLBARE ZARGEN

MIT WINKEL T80 ODER T63

KONSTRUKTION

Die verstellbare Zarge mit T80- oder T63-Winkeln ist mit Winkeln mit kleinen Rundungsradien des Querprofils ausgestattet. Sie ist aus hochwertigem Leimholz gefertigt.

Auf der Sichtseite ist sie komplett mit DRE-Cell Decor Holzdekorfolie, 3D-Folie, CPL 0,15 - 0,2 mm Laminat oder lackiert ** verkleidet.

Ihre Konstruktion ermöglicht den Einsatz bei Wandstärken von 60 bis 320 mm.

** Um die hohe Qualität der lackierten Zargen zu gewährleisten, werden sie vor dem Lackieren mit einem speziellen Material als einheitliche Grundierung versehen.

ANWENDUNG

Die verstellbare Zarge ist geeignet für:

- für Inneneingangstüren mit Falz und Glastüren (ORC)
- ENTER-Eingangstür (beinhaltet 3 Türbänder \varnothing 13, 5 mm, einem Zusatzverschluss)

INHALT DES SETS

Hauptträger (ein horizontales und zwei vertikale Elemente einschließlich Abdeckelemente), Türdichtung, ein Satz Scharniere, ein Satz Elemente zum Zusammenbau der Zarge gemäß der beiliegenden Anleitung. Die Zarge ist in einem Karton verpackt.

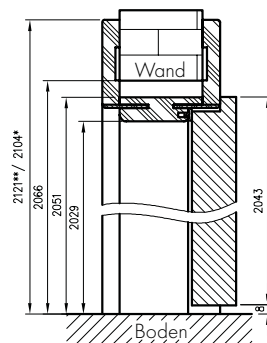
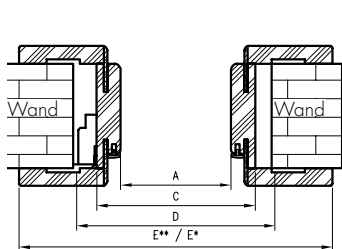

Maßen für einflügelige Türen

	A	C	D	E**	E*
"60"	602	646	680	786	752
"70"	702	746	780	886	852
"80"	802	846	880	986	952
"90"	902	946	980	1086	1052
"100"	1002	1046	1080	1186	1152

* Maß bezieht sich auf Zarge mit T63-Winkel

** Maß bezieht sich auf Zarge mit T80-Winkel

Schnitt OR/ORC mit Winkel T63

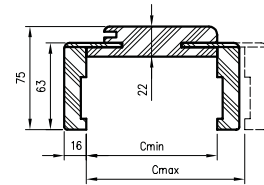

Schnitt OR/ORC mit Winkel T80

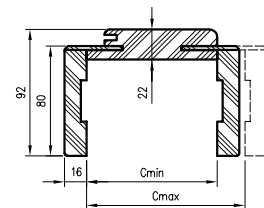

Wandstärke	
Cmin	Cmax
60**	75
75	95
95	115
120	140
140	160
160	180
180	200
200	220
220	240
240	260
260	280
280	300
300	320

*** Die Zarge für eine O60-075 Mauer hat eine flachere Nut auf der Seite des beweglichen Winkels. Sie müssen die Federn dieser Winkel beim Einbau selbst kürzen.

INFINITY LINE BESCHLÄGE

TÜRDRÜCKER FÜR PLATTEN- UND RAHMENTÜRFLÜGEL

Apollo Fit **Schwarz**



BB PZ WC

Apollo Fit **Chrom**



BB PZ WC

Apollo Fit **Chrom mat**



BB PZ WC

Apollo Fit **Titan**



BB PZ WC

Apollo Fit **Gold**



BB PZ WC

Apollo Fit **Gold matt**



BB PZ WC

Shark **Schwarz**



BB PZ WC

Shark **Chrom**



BB PZ WC

Shark **Chrom mat**



BB PZ WC

Shark **Gold matt**



BB PZ WC

Diamond **Schwarz**



BB PZ WC

Diamond **Chrom**



BB PZ WC

Ice **Schwarz**



Ice **Chrom**



Stinger **Schwarz**

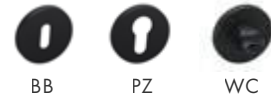

Stinger **O Gold**



Stinger **Chrom mat**



Stinger **Titan**



Stinger **Gold**



Stinger **Gold matt**

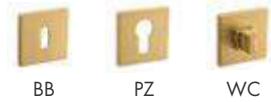

Stinger **O Schwarz**



Stinger **O Gold**



Ronda **O Schwarz**



Ronda **O Chrom**



Ronda O **Gold**



Ronda O **Gold matt**



Wenus Fit O **Schwarz**



Wenus Fit O **Chrom**



Wenus Fit O **Gold**



Sky **Schwarz**



Sky **Chrom mat**



Spectra **Schwarz**



Spectra **Chrom mat**



Polo **Schwarz**



Polo **Chrom mat**



Solo **Schwarz**



Solo **Chrom matt**



Cavo **Schwarz**



Cavo **Chrom matt**



Vega **Schwarz**



Vega **Chrom matt**



Millennium **Schwarz**



Millennium **Chrom**



Millennium **Gold**



Lea **Schwarz**



Lea **Chrom**



Lea **Gold**



Concept Glamour **Schwarz**



Concept Glamour **Chrom**



Concept **Schwarzes Chrom**



Concept **Weißes Chrom**



Concept **Weißer Satin**



Nove **Chrom**



Nove **Chrom matt**



Nove **Satiniert**



Apollo **Schwarz**



Apollo **Chrom**



Apollo **Chrom matt**



Apollo **Titan**



Apollo **Satiniert**



Carlo **Schwarz**

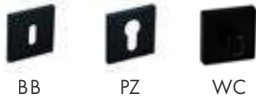

Carlo **Satiniert**



Maxim **Schwarz**



Maxim **Satiniert**



Hermes **Schwarz**



Hermes **Satiniert**



Hermes **Patina**



Ferrara **Schwarz**

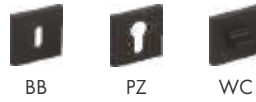

Ferrara **Chrom**



Nicola **Chrom matt**



Nicola **Schwarz matt**



Capri O **Gold**



Etna **Schwarz**



Etna **Chrom matt**



Etna **Chrom**



Bali **Schwarz**



Bali **Chrom**



Giulietta **Schwarz**

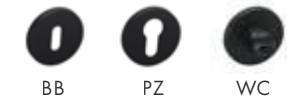

Giulietta **Chrom**



Giulietta **Chrom matt**



Laura **Patina**



Maxim **Schwarz**



Maxim **Satiniert**



Gemello **Schwarz**



Gemello **Schwarz**



Metallknopf **Schwarz**



Metallknopf **Chrom**



Metallknopf **Gold**

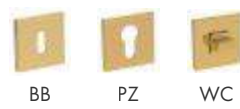

Lena **Satiniert**



Lena **Patina**



Lena **Schwarz**



Torino **Schwarz**



Torino **Satiniert**



Torino **Patina**



Hermes KHR **Satiniert**



Hermes KHR **Patina**



METAL-BUD BESCHLÄGE

TÜRDRÜCKER FÜR PLATTEN- UND RAHMENTÜRFLÜGEL

Luna **Chrom**



Luna **Chrom gebürstet**



Luna **Schwarz matt**

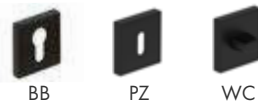

Luna **Messing glänzend**

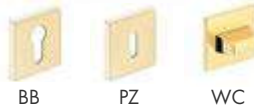

Luna **Chrom glänzend**



Luna **Chrom gebürstet**



Luna **Messing glänzend**



Luna **Schwarz matt**



Cube slim **Chrom glänzend**



Cube slim **Messing glänzend**



Cube **Chrom gebürstet**



Cube **Schwarz matt**

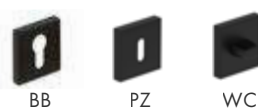

Cube premium **Nickel gebürstet**



Cube **Chrom glänzend**

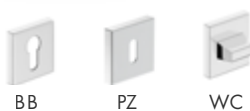

Trend **Nickel/Satin**



Trend **Graphit/Chrom**



Trend **Chrom glänzend**



Deco **Eiche mittel Greco**



Deco **NUSSBAUM GRECO**



Deco **Eiche greko**



Deco **SONOMA GRECO**

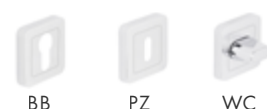

Deco **SANREMO GRECO**



Deco **Schwarz**



Deco **Weißer greko**



Ibiza **Chrom glänzend**



Ibiza **Nickel/Satin**



Ibiza **Graphit/Chrom**



Linea **Chrom glänzend**



Linea **Nickel/Satin**



Linea **Graphit/Chrom**



Qubik **Schwarz matt**

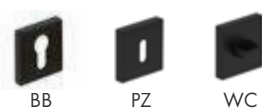

Barcelona **Samtnickel**



Barcelona **Chrom glänzend**



Barcelona **Schwarz matt**

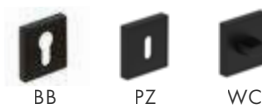
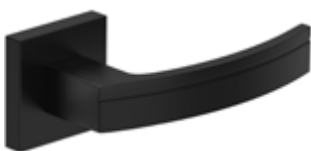

Topaz **Schwarz matt**

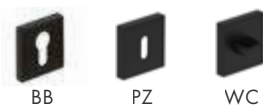

Topaz **Inox**



Nova **Inox**



Nova **Inox**



Jowisz **Inox**



Roma **Inox**



Mistico **Chrom glänzend**



Mistico **Messing antik**



Erba **Nickel gebürstet**



Erba **Messing antik**



Cascada **Nickel gebürstet**



Cascada **Messing antik**



Jowisz **Inox Schlüssel**



Jowisz **Inox Türeinsatz**



Jowisz **Inox WC**



Jowisz **Inox**



Jowisz **Inox Türeinsatz**



Jowisz **Inox WC**



Jowisz **Inox**



Topaz **Inox Schlüssel**



Topaz **Inox WC**



Topaz **Inox Türeinsatz**



Topaz **Inox Speichersperre**



Astra **Nikiel**



Astra **Nikiel Türeinsatz**



Astra **Nikiel WC**



Astra **Nikiel**



Astra **Patina Schlüssel**



Astra **Patina wkładka**



Astra **Patina WC**



Astra **Patina**



Bonn **Inox plus**



Bonn **Patina**



Bonn **Schwarz**



Essen **Nickel/Satin**



Essen **Patina**



Essen **Schwarz matt**

