

ACCESSORIES USER GUIDE
ROOF BOX, TRAVEL ACTIVE 500

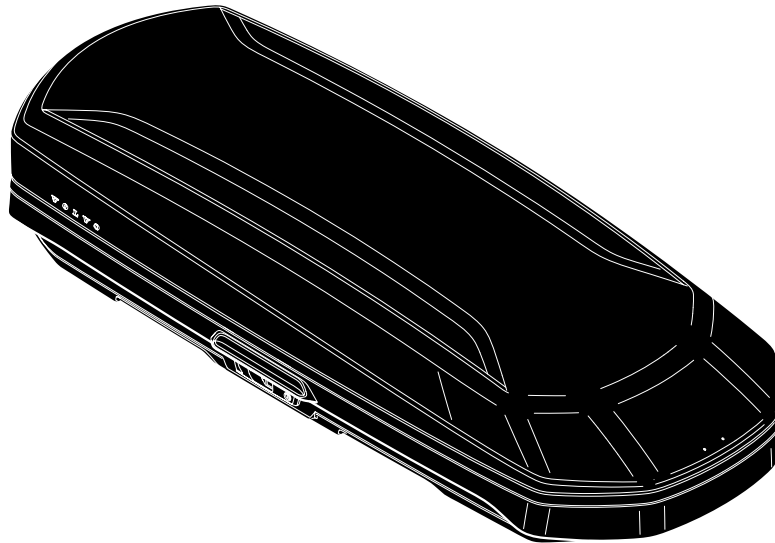

V O L V O

en-GB - The specifications, constructional data and illustrations contained in this publication are not binding. We reserve us the right to make alterations without prior notification.

de-DE - Die in dieser Veröffentlichung enthaltenen technischen Daten, Konstruktionsdaten und Abbildungen sind nicht bindend. Wir behalten uns das Recht vor, Änderungen ohne vorherige Ankündigung vorzunehmen.

fr-FR - Les spécifications, les données de construction et les illustrations de cette publication ne sont contractuelles. Nous nous réservons le droit d'effectuer des modifications sans notification préalable.

nl-NL - De specificaties, constructiegegevens en afbeeldingen in deze uitgave zijn niet bindend. We behouden ons het recht voor om wijzigingen aan te brengen zonder voorafgaande kennisgeving.

en-GB - Roof Box, Travel Active 500	4
de-DE - Dachbox, Travel Active 500	11
fr-FR - Coffre de toit, Travel Active 500	18
nl-NL - Dakbox, Travel Active 500	25

Introduction

Follow the instructions carefully when installing the roof box.

i	NOTE
<ul style="list-style-type: none"> Read the safety instructions at the end of the manual. 	

Key number



Your Key-Number

--	--	--	--



0079622

Please note down the number of your key in the box above. If you lose the key, this can be re-ordered.

Parts included

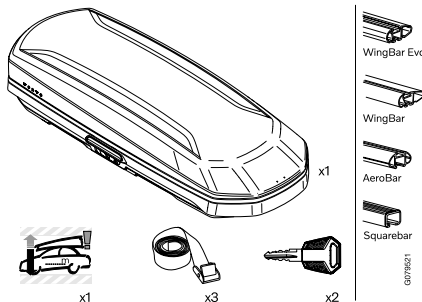

Precautions for use

Maximum luggage weight

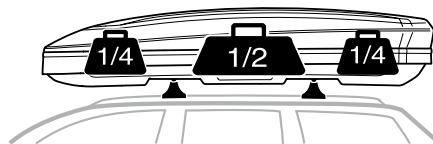

0079623

Always carefully divide the load in the roof box. The maximum capacity of the roof box is **75 kg**.

Maximum speed

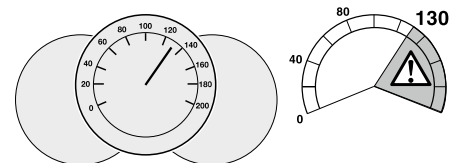

0079625

Never exceed the maximum speed limit when the roof box is installed. Maximum speed limit is **130 km/h**.

Load size

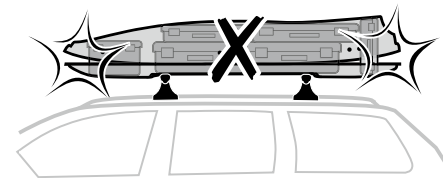

0079626

Be aware of the size of the luggage. Never place luggages that prevents the roof box lid from closing properly.

Roof box rim

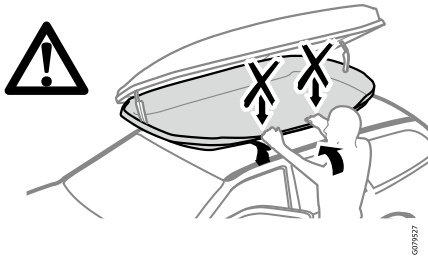

Avoid holding on the roof box rim as it may damage it.

Traffic danger

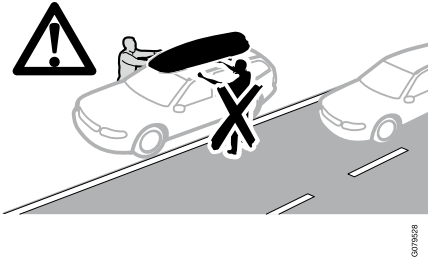

Always carefully approach the roof box near roads. Avoid approaching the roof box from the traffic side.

Accidental close

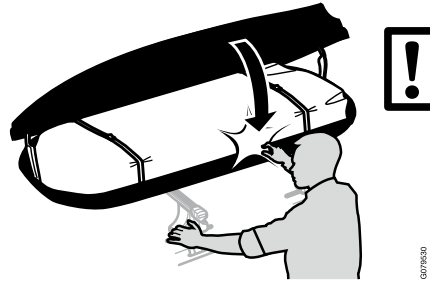

Always be careful when the lid is open as it can accidentally close, causing injuries.

Wind effects

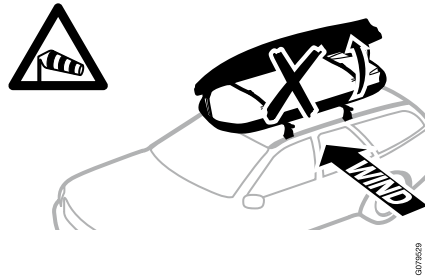

Always make sure the lid is properly closed, otherwise sidewind may accidentally open it.

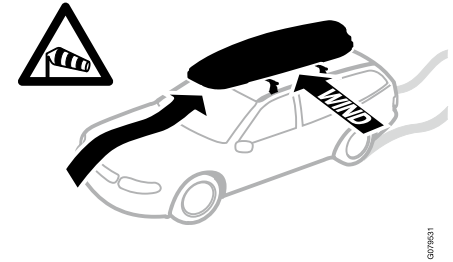

Be careful when driving in wind as it can affect the ability to steer.

Parking

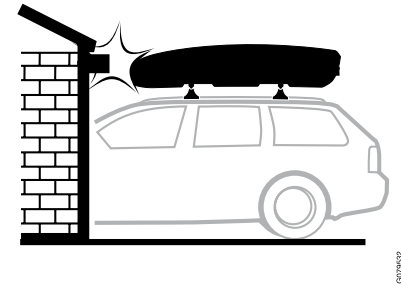

Be aware when parking in closed places that the roof box is on the roof of the vehicle and the total height is higher.

en-GB Car wash

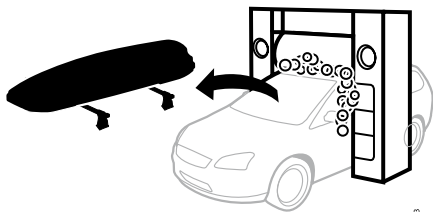

Always remove the roof box when washing the car in automated car wash.

Storage precautions

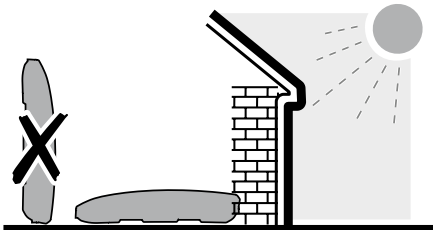

Always store the roof box horizontally and away from direct sunlight.

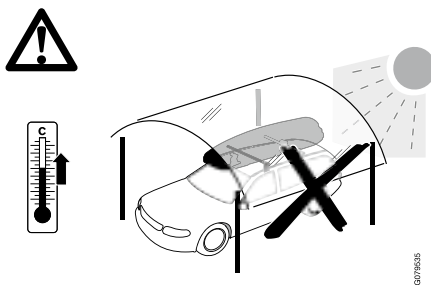

Never park under transparent roofed parking spots when the roof box is installed.

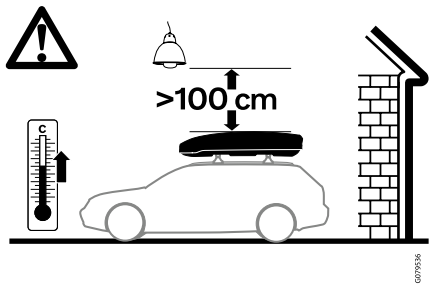

Be aware, that at least 100 cm is needed between the top of the roof box and the roof when parking inside.

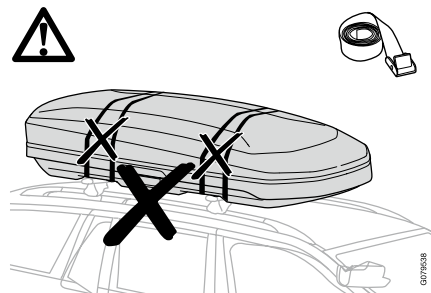

Never use straps to close the lid or to fix the roof box on the vehicle.

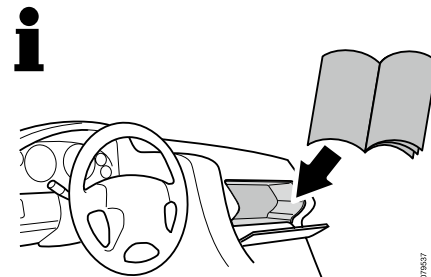

Always keep the instructions in the vehicle.

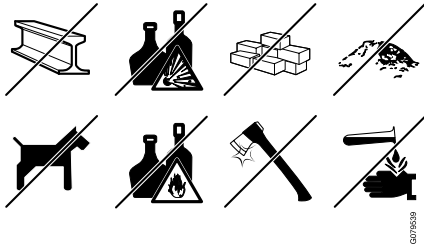

Never store any of the following in the roof box:

- Pets
- Sharp objects
- Construction materials
- Powdery substances
- Corrosive materials
- Flammable liquids
- Explosive materials

Installation

Required roof rack dimensions

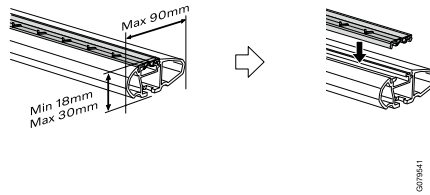

Roof box dimensions

Installation placement



D Min*	D Max*	W in*	W out*	H*	R Min*
560	930	805	920	390	1310

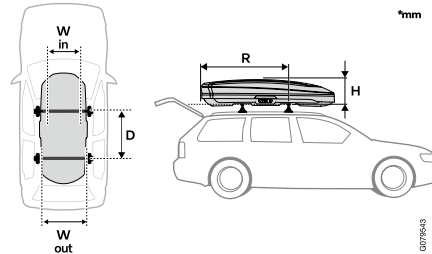

Installation process

1

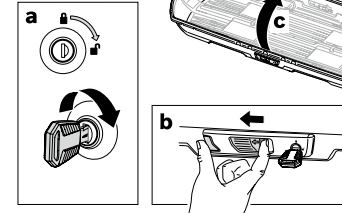

- Unlock the roof box with the key
- Push the button as illustrated
- Open the roof box lid

ROOF BOX, TRAVEL ACTIVE 500

en-GB

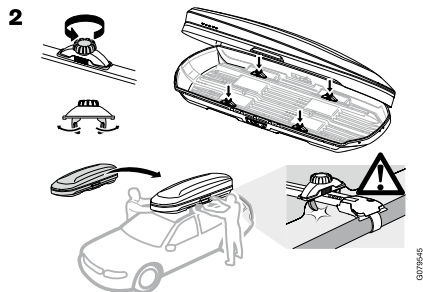

Loosen the 4 clamps counterclockwise

With help, carefully place the roof box on the roof. The weight of the roof box is **23,5 kg**.

Be careful not to damage the paint of the roof

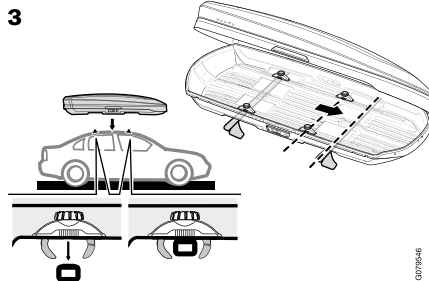

Make sure that the locking clamps are in place, and the roof racks are between the locking clamps.

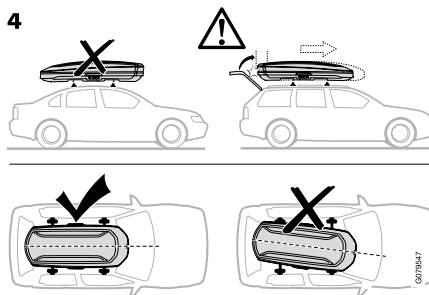

Make sure, that

The roof box is installed in the direction of travel

The luggage compartment door can be opened

The roof box is parallel to the direction of travel

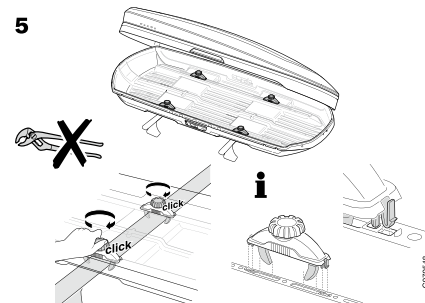

Make sure that the clamps are installed properly as illustrated

Tighten the clamps clockwise until clicks

Do not use any tools to tighten the clamps.

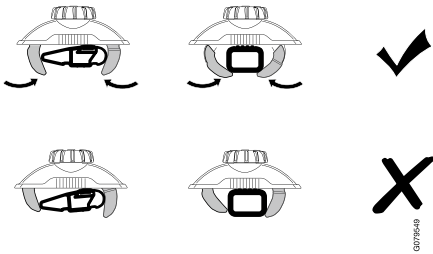

Make sure that the clamps holds the roof racks as illustrated.

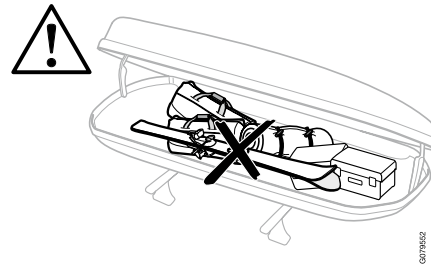
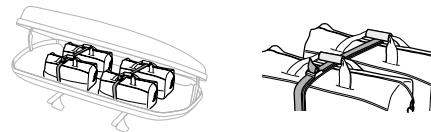
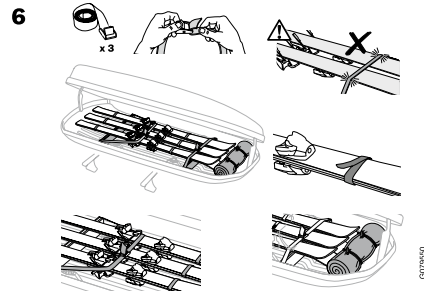

Always secure the load in the roof box with the supplied strap.

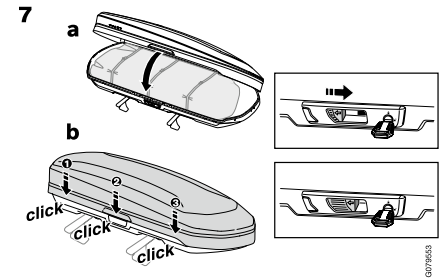

a, Close the roof box lid

b, To lock the lid properly, make sure that it clicks 3 times. If the lid is closed properly, the opening button is in the original position

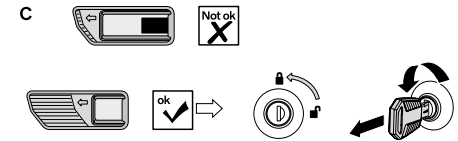

c, Make sure that the button is in the original position. Lock the roof box lid by turning the key counterclockwise, and remove the key.

8

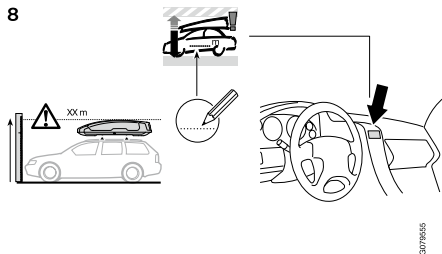

Measure the total height of the vehicle and note it down on the provided sticker.

Keep in mind that the vehicle is higher with the roof box installed.

Information

i NOTE

Regularly check that the load carriers are secure on the roof and that the roof box is secure on the load carriers.

i NOTE

Be aware that the height and driving characteristics of the car change when the roof box is mounted.

i NOTE

Check that the box is properly locked and the key removed before travelling.

i NOTE

Remove the load carriers and roof box before using a car wash.

i NOTE

For safety reasons the car must not be driven faster than a maximum of 130 km/h.

Adjust speed according to the transported load and applicable speed regulations. Note that wind noise can occur when the roof box is installed.

i NOTE

Always store the roof box lying down when not in use.

i NOTE

This manual should be stored with the car's owner's manual.

i NOTE

Installation and use deviating from these instructions may cause damage to the car and surroundings.

Einleitung

Befolgen Sie sorgfältig die Anweisungen zur Montage der Dachbox.

i	ACHTUNG
<ul style="list-style-type: none"> Lesen Sie die Sicherheitshinweise am Ende der Anleitung. 	

Schlüsselnummer

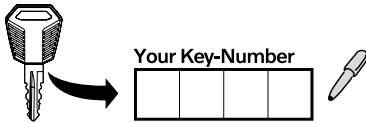

Bitte tragen Sie die Nummer Ihres Schlüssel in das obige Feld ein. Bei Verlust des Schlüssels kann dieser nachbestellt werden.

0079622

Mitgelieferte Teile

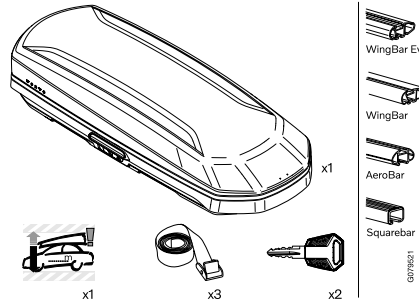

Vorsichtsmaßnahmen für die Verwendung

Maximales Gepäckgewicht

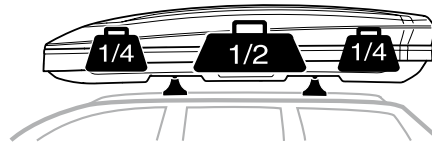

Ladung in der Dachbox immer sorgfältig verteilen. Die maximale Füllmenge der Dachbox beträgt **75 kg**.

Höchstgeschwindigkeit

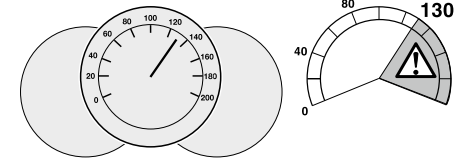

Die zulässige Höchstgeschwindigkeit niemals überschreiten, wenn die Dachbox montiert ist. Die Höchstgeschwindigkeit beträgt **130 km/h**.

Ladegutgröße

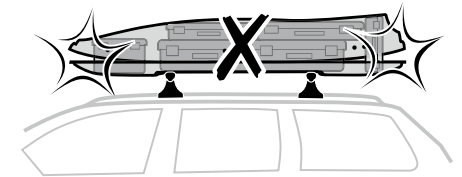

Achten Sie auf die Größe des Gepäcks. Niemals mit Gepäck beladen, das ein ordnungsgemäßes Schließen des Dachboxdeckels verhindert.

de-DE

Dachboxrand

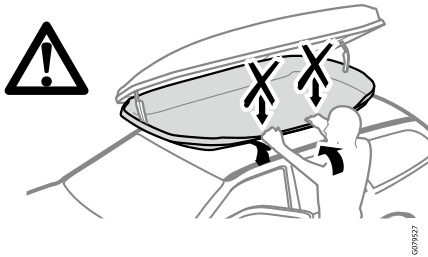

Vermeiden Sie es, sich am Rand der Dachbox festzuhalten, da dieser dadurch beschädigt werden kann.

Verkehrgefährdung



Vorsicht bei der Handhabung der Dachbox im öffentlichen Verkehrsraum, immer auf den umliegenden Verkehr achten. Vermeiden Sie es, die Dachbox von der Straßenseite aus zu handhaben.

Unbeabsichtigtes Schließen

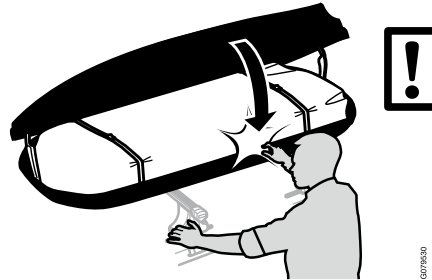

Seien Sie immer vorsichtig, wenn der Deckel geöffnet ist, da er sich versehentlich schließen und Verletzungen verursachen kann.

Windeffekte

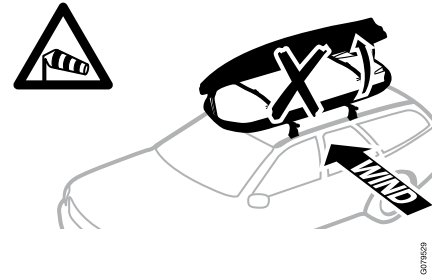

Stets sicherstellen, dass der Deckel korrekt geschlossen ist, da er sonst durch Seitenwind versehentlich geöffnet werden kann.

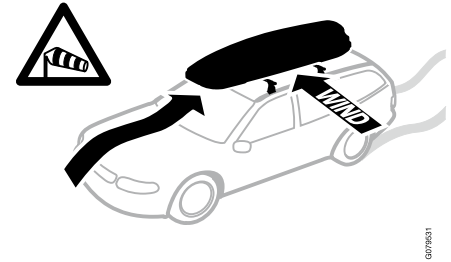

Seien Sie vorsichtig, wenn Sie bei Wind fahren, da dies die Lenkfähigkeit beeinträchtigen kann.

Parken

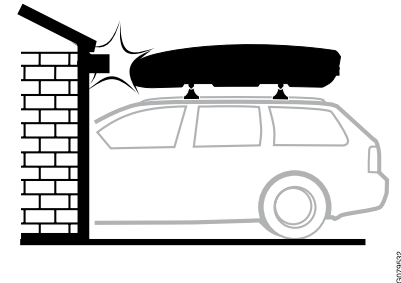

Denken Sie beim Parken in Garagen oder Parkhäusern daran, dass sich die Dachbox auf dem Dach des Fahrzeugs befindet und damit die Gesamthöhe höher ist.

Waschanlagen

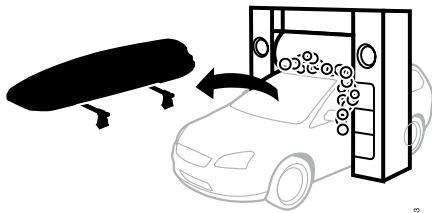

0079033

Vor dem Befahren einer automatischen Waschanlage ist die Dachbox vom Fahrzeug zu entfernen.

Vorsichtsmaßnahmen bei der Lagerung

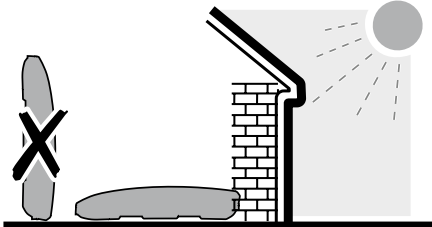

0079034

Lagern Sie die Dachbox immer waagrecht und geschützt vor direkter Sonneneinstrahlung.

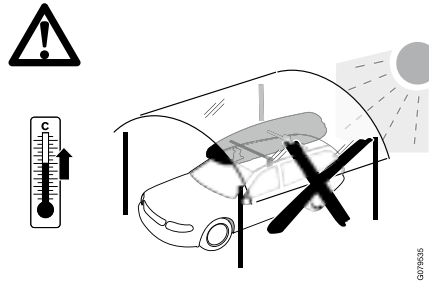

0079035

Nie unter durchsichtig überdachten Parkplätzen parken, wenn die Dachbox montiert ist.

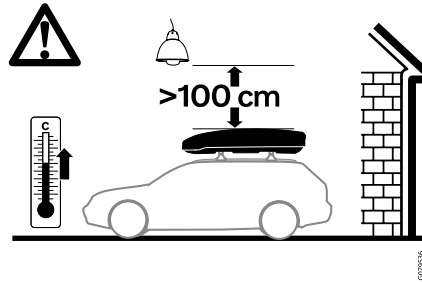

0079036

Beachten, dass beim Parken in Garagen mindestens 100 cm Platz zwischen der Oberkante der Dachbox und der Decke der Garage benötigt werden.

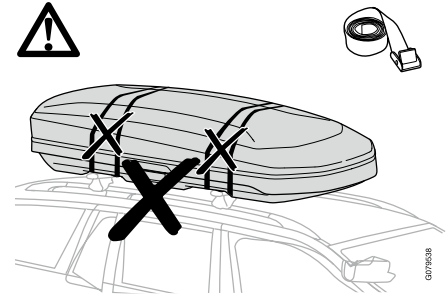

0079038

Niemals Gurte benutzen, um den Deckel zu schließen oder die Dachbox auf dem Fahrzeug zu befestigen.

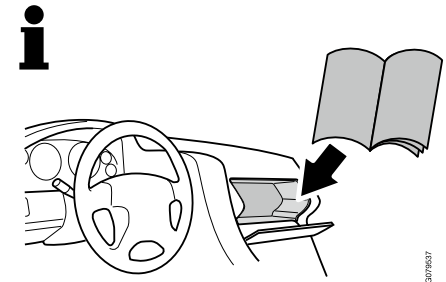

0079037

Bewahren Sie die Anleitung immer im Fahrzeug auf.

de-DE

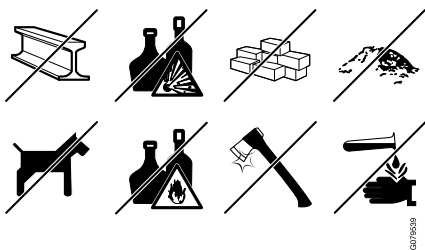

Legen Sie niemals folgende Dinge in die Dachbox:

- Haustiere
- Scharfe Gegenstände
- Baumaterialien
- Pulverförmige Substanzen
- Ätzende Materialien
- Entflammare Flüssigkeiten
- Explosive Materialien

Einbau Erforderliche Abmessungen der Dachträger

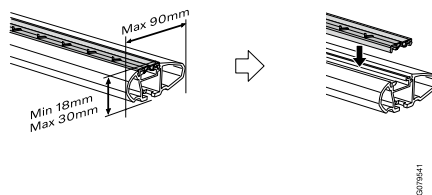

Abmessungen der Dachbox Installationsanordnung



D Min*	D Max*	W in*	W out*	H*	R Min*
560	930	805	920	390	1310

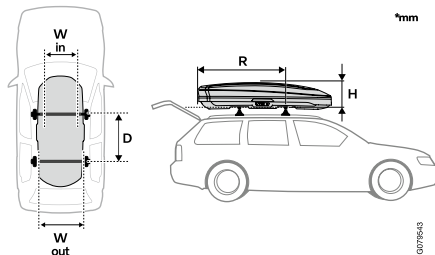

Installationsvorgang

1

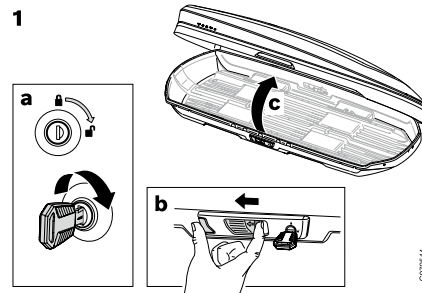

- a, Dachbox mit dem Schlüssel entriegeln
b, Taste wie abgebildet drücken
c, Deckel der Dachbox öffnen

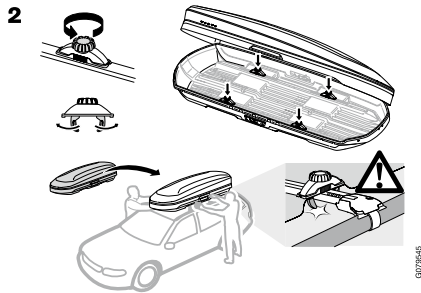

Die 4 Klemmen gegen den Uhrzeigersinn lösen

Die Dachbox vorsichtig mit einem Helfer auf das Dach setzen. Das Gewicht der Dachbox beträgt **23,5 kg**.

Darauf achten, dass der Lack des Daches nicht beschädigt wird

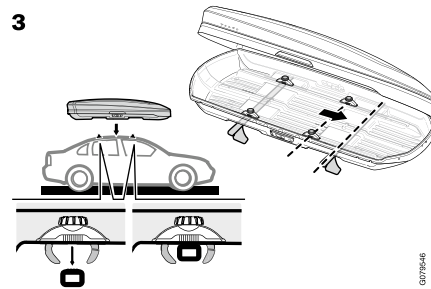

Sicherstellen, dass die Verriegelungsklammern vorhanden sind und sich die Dachträger zwischen den Verriegelungsklammern befinden.

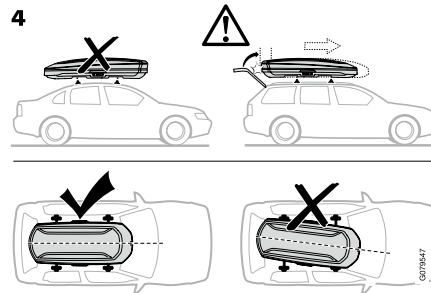

Sicherstellen, dass

Die Dachbox in Fahrtrichtung montiert ist

Die Kofferraumklappe geöffnet werden kann

Die Dachbox parallel zur Fahrtrichtung montiert ist

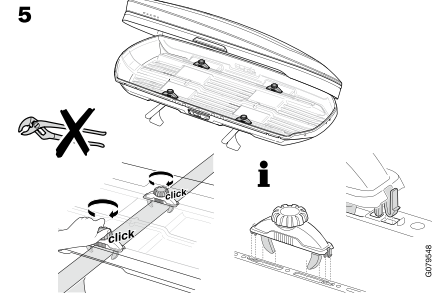

Sicherstellen, dass die Klemmen korrekt angebracht sind, siehe Abbildung

Die Klemmen im Uhrzeigersinn festziehen, bis sie einrasten

Keine Werkzeuge zum Festziehen der Klemmen verwenden.

DACHBOX, TRAVEL ACTIVE 500

de-DE

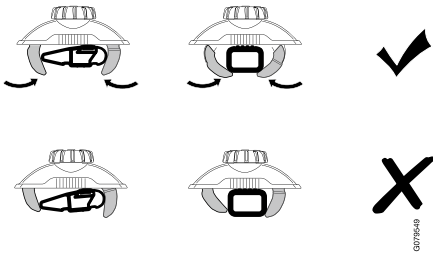

Sicherstellen, dass die Klemmen mit den Dachträgern verbunden sind, siehe Abbildung.

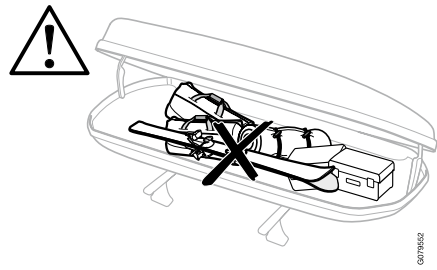
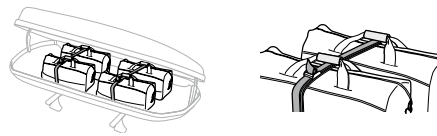
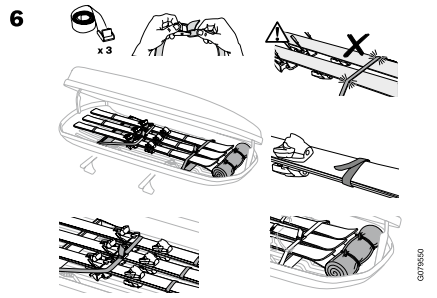

Das Ladegut in der Dachbox immer mit dem mitgelieferten Gurt sichern.

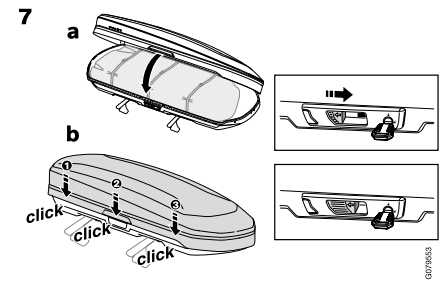

a, Deckel der Dachbox schließen
 b, Beim Verriegeln des Deckels darauf achten, dass er dreimal einrastet. Wenn der Deckel richtig geschlossen ist, befindet sich die Öffnungstaste in der ursprünglichen Position

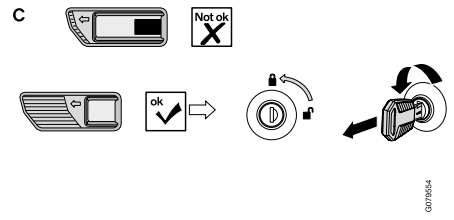

c, Sicherstellen, dass sich die Taste in der ursprünglichen Position befindet. Deckel der Dachbox verriegeln, indem der Schlüssel gegen den Uhrzeigersinn gedreht wird, dann den Schlüssel abziehen.

8

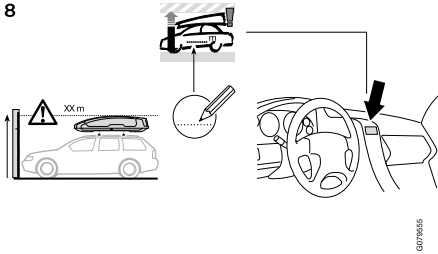

Gesamthöhe des Fahrzeugs messen und diese auf dem mitgelieferten Aufkleber notieren.

Beachten, dass das Fahrzeug mit montierter Dachbox höher ist.

Auskünfte

i ACHTUNG

Die Befestigung der Lastenträger auf dem Dach und der Dachbox auf den Lastenträgern ist regelmäßig zu prüfen.

i ACHTUNG

An die abweichende Höhe und veränderten Fahreigenschaften mit Dachbox denken.

i ACHTUNG

Überprüfen Sie vor der Abfahrt, ob die Dachbox ordnungsgemäß abgeschlossen und der Schlüssel abgezogen ist.

i ACHTUNG

Vor dem Befahren einer automatischen Waschanlage sind Lastenträger und Dachbox vom Fahrzeug abzumontieren.

i ACHTUNG

Aus Sicherheitsgründen sollte die Höchstgeschwindigkeit 130 km/h nicht überschreiten.

Die Geschwindigkeit muss an die transportierte Ladung und die geltenden Geschwindigkeitsvorschriften angepasst werden. Wenn die Dachbox montiert ist, kann Windrauschen auftreten.

i ACHTUNG

Bei Nichtbenutzung ist die Dachbox stets liegend aufzubewahren.

i ACHTUNG

Dieses Handbuch ist zusammen mit der Betriebsanleitung des Fahrzeugs aufzubewahren.

i ACHTUNG

Eine von dieser Anweisung abweichende Montage bzw. Handhabung kann zu Schäden an Fahrzeug und Umgebung führen.

de-DE

Introduction

Suivez scrupuleusement les instructions de montage du coffre de toit.

i	NOTE
<ul style="list-style-type: none"> Lisez les consignes de sécurité qui se trouvent à la fin du manuel. 	

Numéro de clé

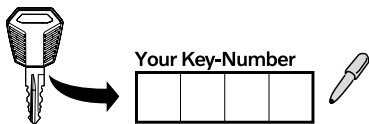

Veillez noter le numéro de votre clé dans la case ci-dessus. Si vous perdez la clé, vous pouvez en commander une nouvelle.

0079622

Pièces incluses

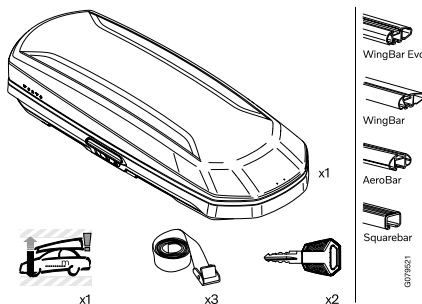

Précautions d'emploi

Poids maximal des bagages

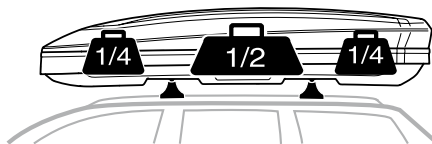

Répartissez toujours soigneusement la charge dans le coffre de toit. La capacité maximale du coffre de toit est de **75 kg**.

0079623

Vitesse maximale

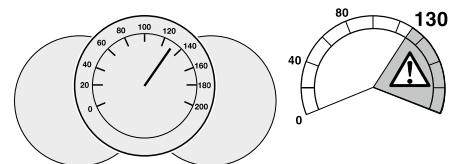

0079625

Ne dépassez jamais la limite de vitesse maximale lorsque le coffre de toit est installé. La limite de vitesse maximale est de **130 km/h**.

Taille de chargement

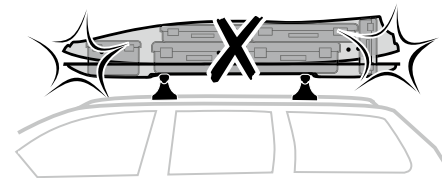

0079626

Faites attention à la taille des bagages. Ne placez jamais de bagages qui empêchent le couvercle du coffre de toit de se fermer correctement.

Baguette de coffre de toit

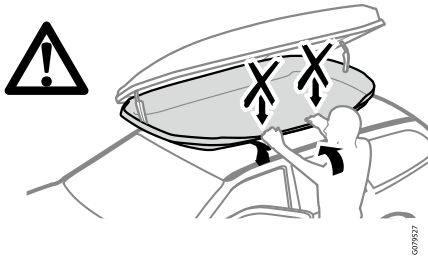

Évitez de vous tenir au rebord de la baguette du coffre de toit car cela pourrait l'endommager.

Danger de circulation

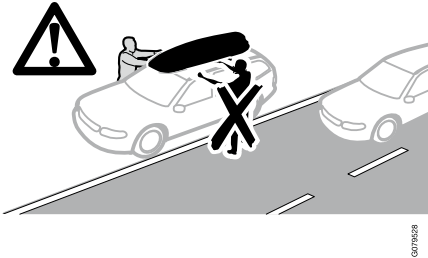

Approchez-vous toujours prudemment du coffre de toit à proximité des routes. Évitez de vous approcher du coffre de toit du côté de la circulation.

Fermeture accidentelle

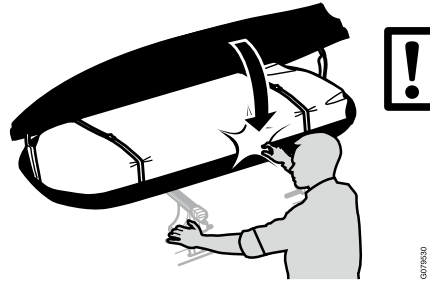

Soyez toujours prudent lorsque le coffre est ouvert car il peut se refermer accidentellement et causer des blessures.

Effets du vent

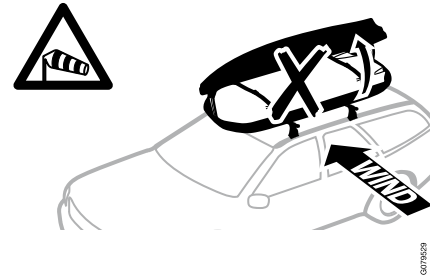

Assurez-vous toujours que le coffre est correctement fermé, sinon le vent latéral pourrait l'ouvrir accidentellement.

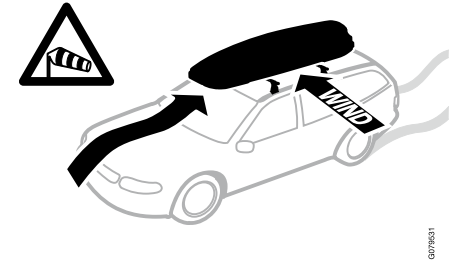

Soyez prudent lorsque vous conduisez dans le vent car cela peut affecter la capacité à diriger le véhicule.

Stationnement

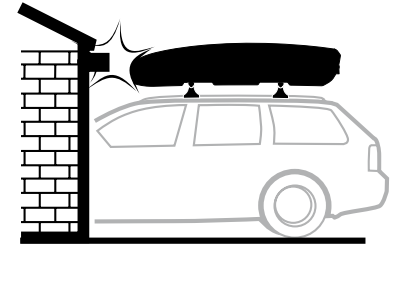

Attention, lors de stationnements dans des lieux fermés, le coffre de toit se trouve sur le toit du véhicule et la hauteur totale est plus élevée.

fr-FR

Lavage de voiture

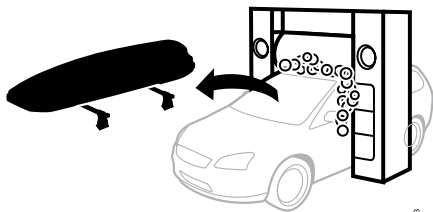

Retirez toujours le coffre de toit lorsque vous lavez la voiture dans une station de lavage automatisée.

Précautions de stockage

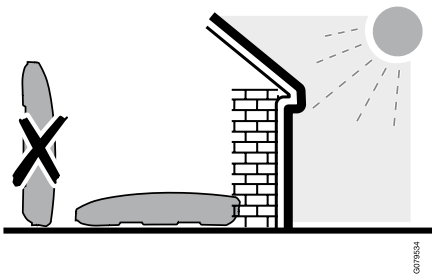

Rangez toujours le coffre de toit horizontalement et à l'abri de la lumière directe du soleil.

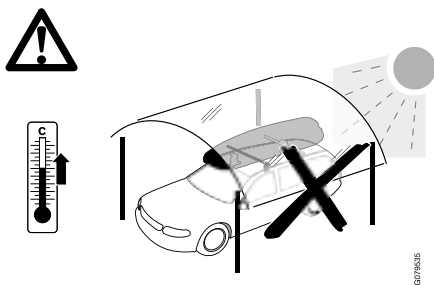

Ne vous gardez jamais sous des places de stationnement couvertes transparentes lorsque le coffre de toit est installé.

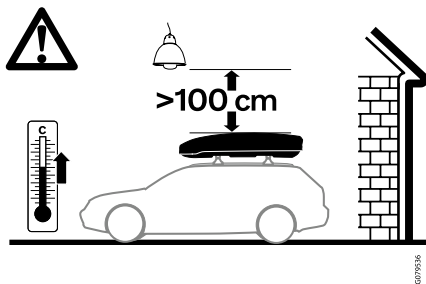

Sachez qu'il faut au moins 100 cm entre le haut du coffre de toit et le toit lors du stationnement à l'intérieur.

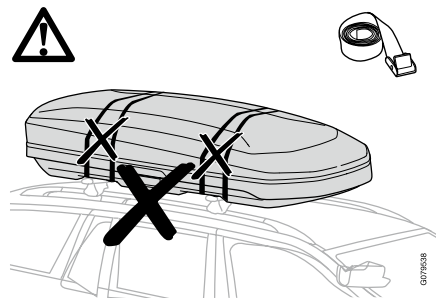

N'utilisez jamais de sangles pour fermer le coffre ou pour fixer le coffre de toit sur le véhicule.

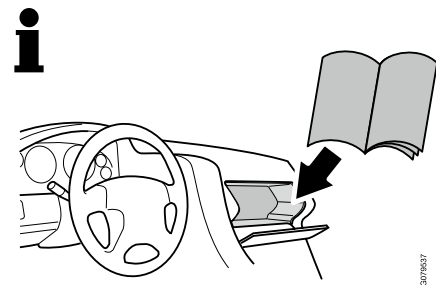

Conservez toujours les instructions dans le véhicule.

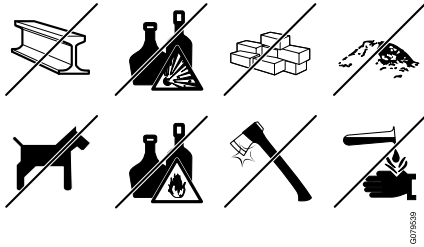

Ne stockez jamais les éléments suivants dans le coffre de toit :

- Animaux domestiques
- Objets tranchants
- Matériaux de construction
- Substances poudreuses
- Matériaux corrosifs
- Liquides inflammables
- Matériaux explosifs

Pose

Dimensions de barres de toit requises

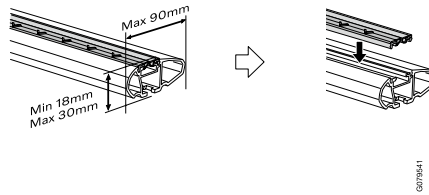

Dimensions du coffre de toit

Emplacement d'installation



D Min*	D Max*	W in*	W out*	H*	R Min*
560	930	805	920	390	1310

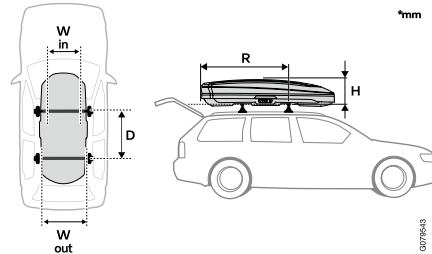

Processus d'installation

1

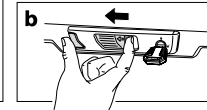
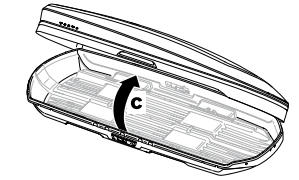
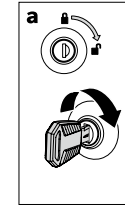

- a, Déverrouiller le coffre de toit avec la clé
 b, Appuyez sur le bouton comme illustré
 c, Ouvrez le couvercle du coffre de toit

COFFRE DE TOIT, TRAVEL ACTIVE 500

fr-FR

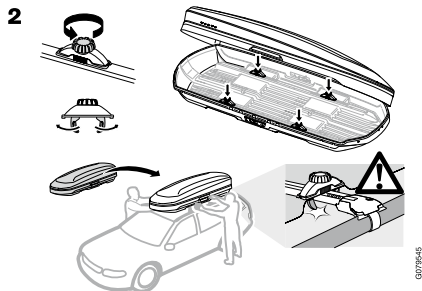

Desserrez les 4 attaches dans le sens inverse des aiguilles d'une montre

Avec de l'aide, placez soigneusement le coffre de toit sur le toit. Le poids du coffre de toit est de **23,5 kg**.

Attention à ne pas abîmer la peinture du toit

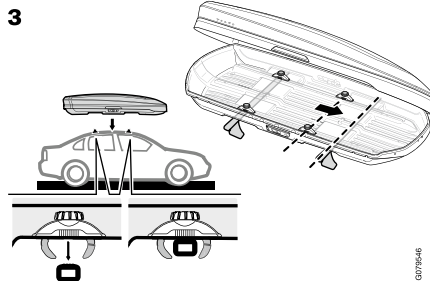

Assurez-vous que les attaches de verrouillage sont en place et que les barres de toit se trouvent entre les attaches de verrouillage.

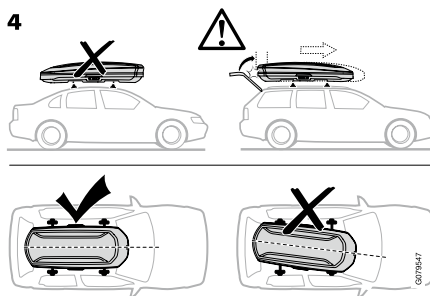

Assurez-vous que

Le coffre de toit est installé dans le sens de la direction

La porte du compartiment à bagages peut être ouverte

Le coffre de toit est parallèle au sens de la direction

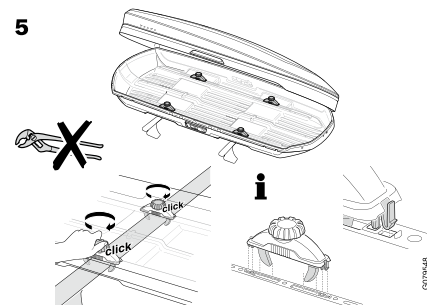

Assurez-vous que les attaches sont correctement installées comme illustré

Serrez les attaches dans le sens horaire jusqu'au dé clic

N'utilisez aucun outil pour serrer les attaches.

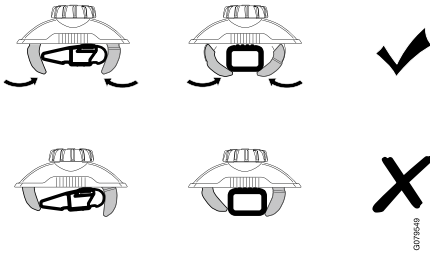

Assurez-vous que les attaches maintiennent les barres de toit comme illustré.

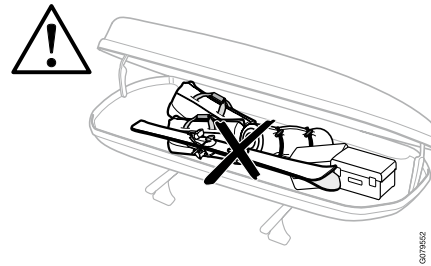
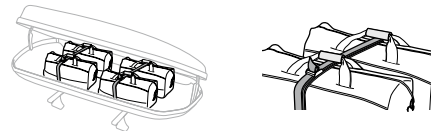
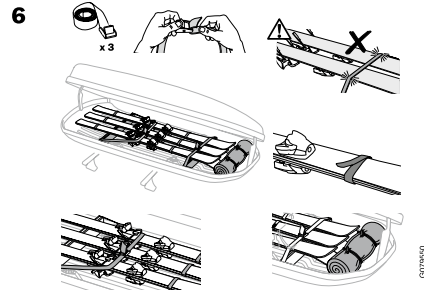

Fixez toujours le chargement dans le coffre de toit avec la sangle fournie.

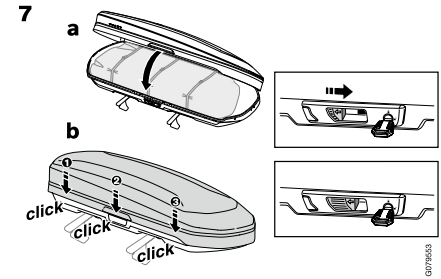

a, Fermez le couvercle du coffre de toit
b, Pour verrouiller correctement le couvercle, assurez-vous qu'il s'enclenche 3 fois. Si le couvercle est correctement fermé, le bouton d'ouverture est dans la position d'origine

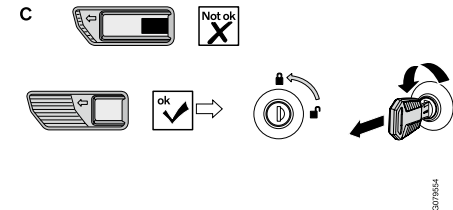

c, Assurez-vous que le bouton est dans sa position d'origine. Verrouillez le couvercle du coffre de toit en tournant la clé dans le sens inverse des aiguilles d'une montre et retirez la clé.

8

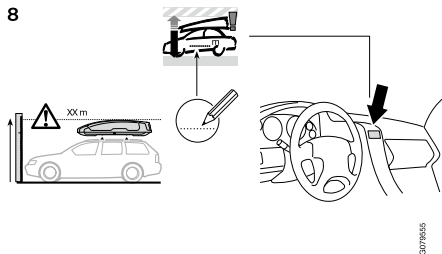

Mesurez la hauteur totale du véhicule et notez-la sur l'autocollant fourni.

Gardez à l'esprit que le véhicule est plus haut avec le coffre de toit installé.

Informations

i NOTE

Vérifiez régulièrement que les barres sont bien fixées au toit et que le coffre de toit est bien fixé aux barres.

i NOTE

Soyez conscient de la hauteur et des caractéristiques de conduite modifiées d'une voiture équipée de coffre de toit.

i NOTE

Avant de prendre la route, vérifiez que le coffre de toit est bien verrouillé et que la clé a été retirée.

i NOTE

Avant de passer dans une station de lavage automatique, enlevez les barres de toit et le coffre de toit.

i NOTE

Pour des raisons de sécurité, la vitesse de la voiture ne doit pas dépasser 130 km/h.

Adaptez la vitesse en fonction de la charge transportée et respectez les limites de vitesse imposées. Le bruit du vent peut se faire entendre lorsqu'un coffre de toit est monté.

i NOTE

Lorsqu'il n'est pas en usage, le coffre de toit doit être rangé à l'horizontale.

i NOTE

Conservez de manuel avec le livret de conduite et d'entretien de la voiture.

i NOTE

Toute installation ou utilisation non conforme à cette notice peut porter préjudice à la voiture et à son environnement.

Inleiding

Volg nauwkeurig de instructies voor montage van de dakbox.

i	NB
<ul style="list-style-type: none"> Lees de veiligheidsinstructies aan het einde van de handleiding. 	

Sleutelnummer

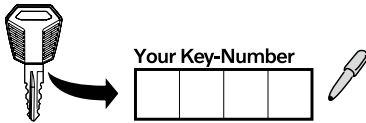

0079622

Noteer het nummer van uw sleutel in het vak hierboven. Als u de sleutel kwijt bent, kunt u deze opnieuw bestellen.

Meegeleverde onderdelen

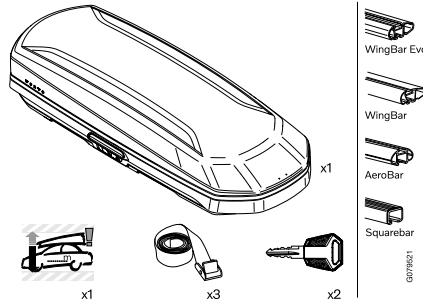

Voorzorgsmaatregelen voor gebruik Maximaal gewicht bagage

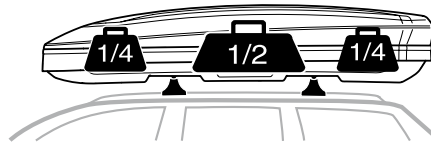

0079623

Verdeel de lading altijd gelijkmatig over de dakbox. De maximale capaciteit van de dakbox is **75 kg**.

Maximale snelheid

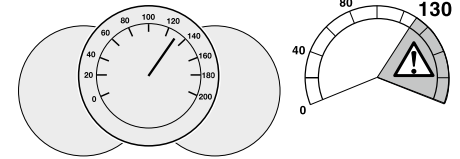

0079625

Overschrijd nooit de maximale snelheidslimiet als de dakbox is gemonteerd. De maximale snelheidslimiet is **130 km/h**.

Formaat lading

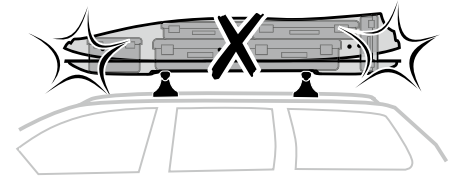

0079626

Wees bewust van het formaat van de bagage. Plaats nooit bagage in de dakbox waardoor het deksel niet goed sluit.

Rand van dakbox

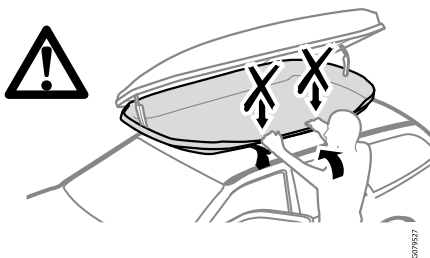

Houd u niet aan de rand van de dakbox vast, aangezien deze hierdoor beschadigd kan raken.

Gevaar van verkeer

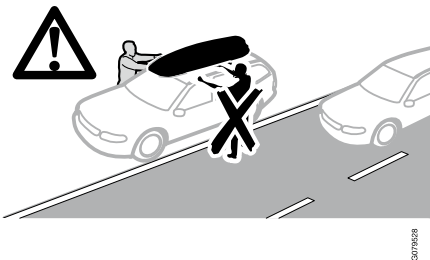

Benader de dakbox in de buurt van wegen altijd voorzichtig. Benader de dakbox niet vanaf de kant van het verkeer.

Per ongeluk sluiten

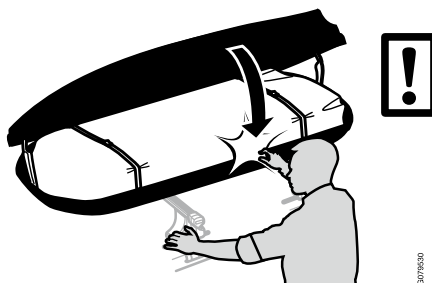

Wees altijd voorzichtig als het deksel open is, aangezien het per ongeluk kan sluiten met letsel tot gevolg.

Effect van de wind

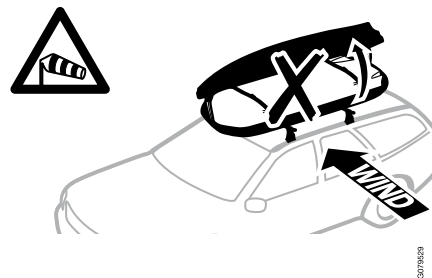

Zorg er altijd voor dat het deksel goed gesloten is. Anders kan het door zijwind per ongeluk open gaan.

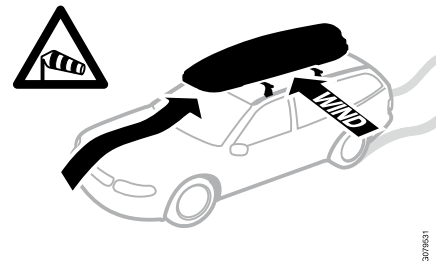

Rijd voorzichtig als het waait. Dit kan namelijk de bestuurbaarheid beïnvloeden.

Parkeren

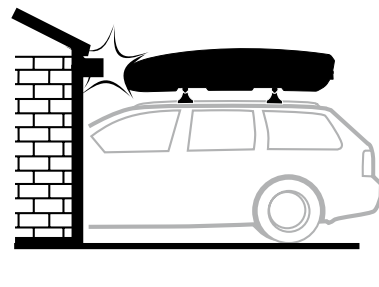

Let er bij parkeren in afgesloten ruimtes op dat de dakbox op het dak van de auto is geplaatst en dat de totale hoogte daardoor hoger is.

Auto wassen

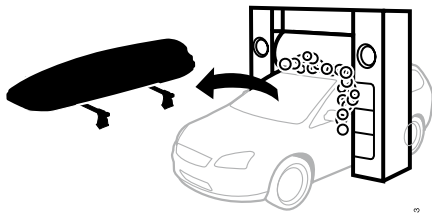

0079033

Verwijder de dakbox altijd als u de auto in een autowasstraat gaat wassen.

Voorzorgmaatregelen bij opslag

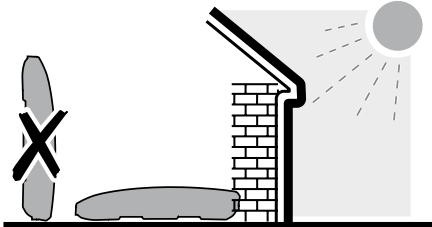

0079034

Bewaar de dakbox altijd horizontaal en niet in direct zonlicht.

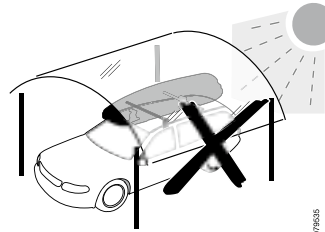

0079035

Parkeer nooit op parkeerplekken met een transparant dak als de dakbox is gemonteerd.

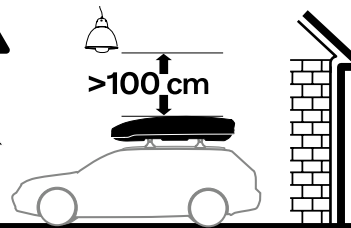

0079036

Let er bij parkeren binnen op dat er minimaal 100 cm moet zitten tussen de bovenkant van de dakbox en het dak.

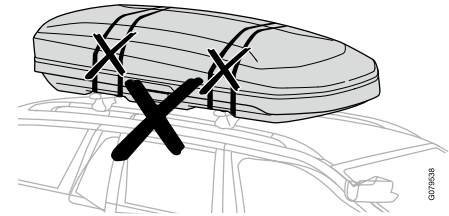

0079038

Gebruik nooit banden om het deksel te sluiten of de dakbox op de auto vast te zetten.

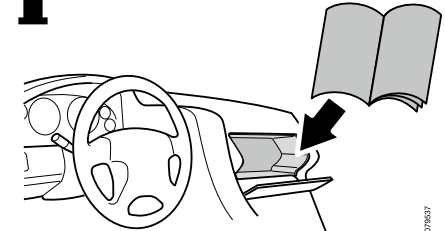

0079037

Bewaar de instructies altijd in de auto.

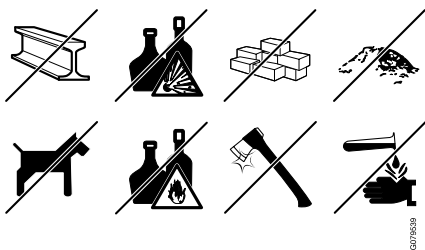

Gebruik de dakbox nooit voor het volgende:

- Huisdieren
- Scherpe voorwerpen
- Bouwmaterialen
- Poederachtige substanties
- Corrosieve materialen
- Ontvlambare vloeistoffen
- Explosieve materialen

Monteren

Vereiste afmetingen dakrails

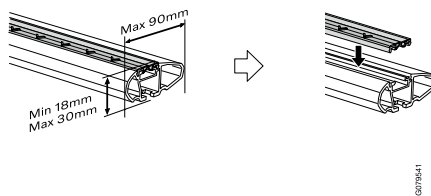

Afmetingen dakbox

Montageplek



D Min.*	D Max.*	B in*	B uit*	H*	R Min.*
560	930	805	920	390	1310

*mm

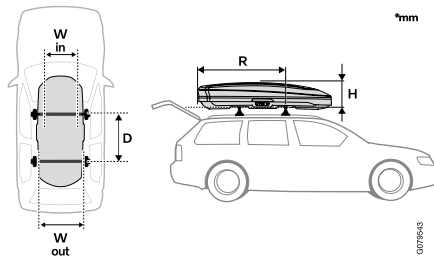

Montageproces

1

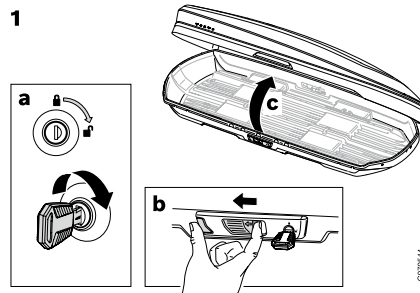

- a, Ontgrendel de dakbox met de sleutel
 b, Druk op de knop, zie afbeelding
 c, Open het deksel van de dakbox

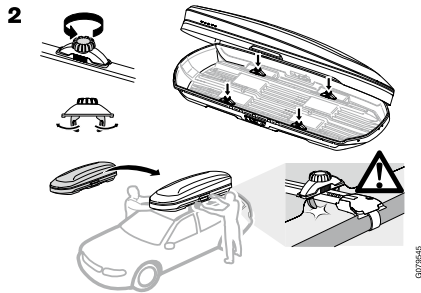

Draai de 4 klemmen linksom los

Plaats de dakbox met een ander persoon op het dak. Het gewicht van de dakbox is **23,5 kg**.

Let erop dat de lak van het dak niet beschadigd raakt

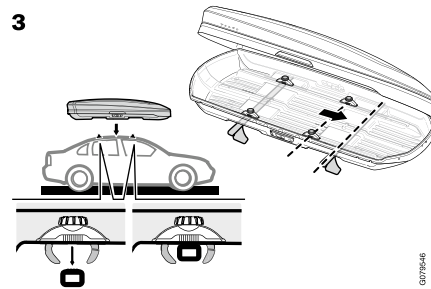

Zorg ervoor dat de vergrendelingsklemmen op hun plek zitten en dat de dakrails tussen de vergrendelingsklemmen zitten.

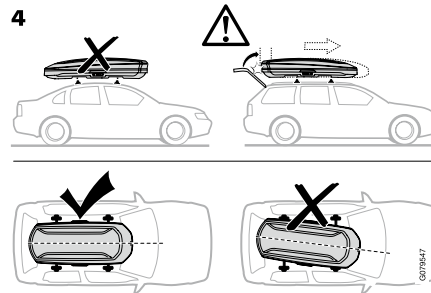

Zorg ervoor dat

De dakbox in de rijrichting gemonteerd is

De bagageklep geopend kan worden

De dakbox parallel aan de rijrichting gemonteerd is

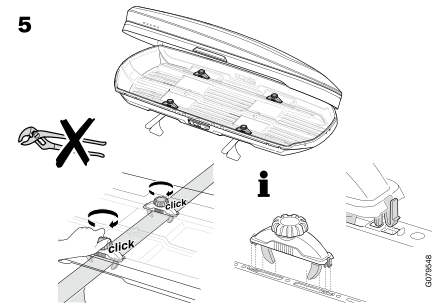

Zorg ervoor dat de klemmen goed zijn gemonteerd, zie afbeelding

Draai de klemmen rechtsom tot dat ze klikken

Gebruik geen gereedschap om de klemmen aan te draaien.

nl-NL

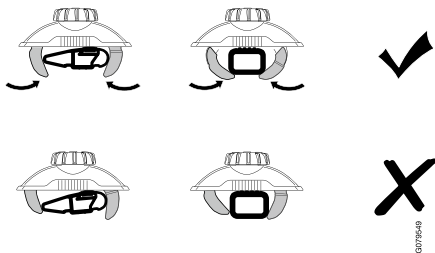

Zorg ervoor dat de klemmen de dakrails vasthouden zoals afgebeeld.

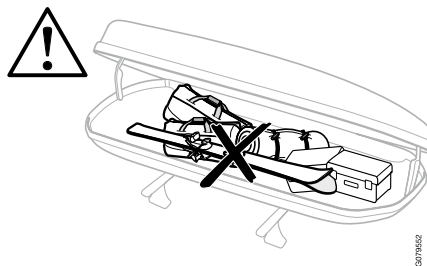
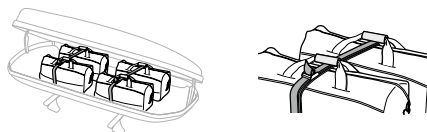
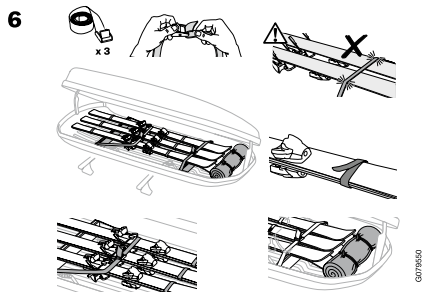

Zet de lading in de dakbox altijd met de bijgeleverde band vast.

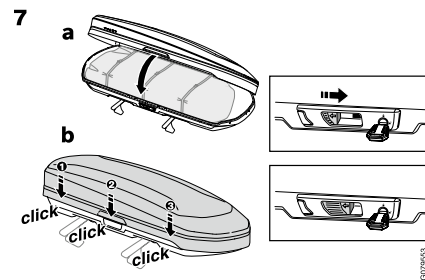

a, Sluit het deksel van de dakbox
b, Om het deksel goed te vergrendelen moet het 3 keer klikken. Als het deksel goed gesloten is, staat de openingsknop in de oorspronkelijke positie

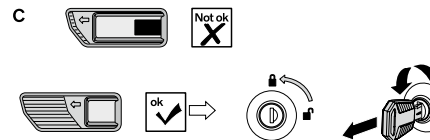

c, Controleer of de knop in de oorspronkelijke positie staat. Vergrendel het deksel van de dakbox door de sleutel linksom te draaien en verwijder de sleutel.

8

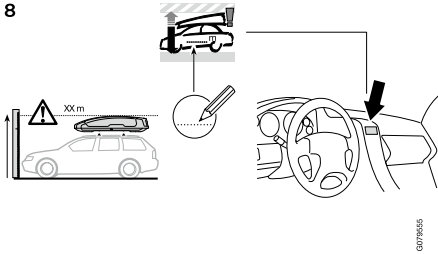

Meet de totale hoogte van de auto en noteer dit op de meegeleverde sticker.

Onthoud dat de auto hoger is als de dakbox is gemonteerd.

Gegevens

- | | |
|---|-----------|
| i | NB |
| Controleer regelmatig of de lastbogen goed op het dak bevestigd zijn en of de dakbox goed op de lastbogen bevestigd is. | |
| i | NB |
| Wees bewust van de gewijzigde hoogte en rijeigenschappen van de auto als u met een dakbox rijdt. | |
| i | NB |
| Controleer voordat u gaat rijden of de box goed vergrendeld is en of de sleutel is verwijderd. | |
| i | NB |
| Voordat u door de autowasstraat gaat, moet u lastbogen en dakbox van de auto verwijderen. | |

- | | |
|--|-----------|
| i | NB |
| Om veiligheidsredenen mag er met de auto max. 130 km/u worden gereden. | |
| De snelheid moet aan de vervoerde lading en de geldende snelheidsregels worden aangepast. Let erop dat er windruis kan ontstaan als de dakbox is gemonteerd. | |
| i | NB |
| Als de dakbox niet wordt gebruikt, moet u deze altijd liggend bewaren. | |
| i | NB |
| Deze handleiding moet samen met het instructieboekje van de auto worden bewaard. | |
| i | NB |
| Als montage of onderhoud niet volgens deze aanwijzing wordt uitgevoerd, kan dit tot schade aan auto en omgeving leiden. | |

V O L V O